

HYUNDAI



H-1

**РУКОВОДСТВО ПО
ЭКСПЛУАТАЦИИ**

**Эксплуатация
Техническое обслуживание
Технические характеристики**

Вся информация в настоящем Руководстве по эксплуатации приведена по состоянию на момент публикации.

Компания HYUNDAI оставляет за собой право в любое время вносить изменения в рамках постоянно действующей программы модернизации продукции.

Настоящее Руководство применимо для всех моделей автомобилей HYUNDAI и содержит описания как дополнительного, так и стандартного оборудования, а также соответствующие пояснения. Поэтому в данном Руководстве Вы сможете обнаружить материалы, не имеющие отношения к конкретной модели Вашего автомобиля.

ВНИМАНИЕ: ВНЕСЕНИЕ ИЗМЕНЕНИЙ В КОНСТРУКЦИЮ ВАШЕГО АВТОМОБИЛЯ HYUNDAI

Внесение любых изменений в конструкцию Вашего автомобиля HYUNDAI не допускается. Подобные изменения могут ухудшить работу автомобиля, его безопасность, или сократить срок его службы, а также могут нарушить условия гарантийного обслуживания Вашего автомобиля. Определенные изменения могут также нарушать положения, установленные Министерством транспорта и другими исполнительными органами Вашей страны.

УСТАНОВКА СИСТЕМ ДУПЛЕКСНОЙ РАДИОСВЯЗИ ИЛИ СОТОВОГО ТЕЛЕФОНА

Ваш автомобиль оснащен системой электронного впрыска топлива и другими электронными компонентами. Неправильная установка и настройка систем дуплексной радиосвязи или сотового телефона могут отрицательно сказаться на работе электронных блоков автомобиля. Поэтому, если Вы решили установить подобные устройства, мы рекомендуем Вам внимательно следовать всем указаниям производителя этих систем или связаться с дилером HYUNDAI для разъяснения мер предосторожности и особых инструкций.

ОСТОРОЖНО! (ПРИ НАЛИЧИИ)

Автомобиль оснащен устройством вызова экстренных оперативных служб ЭРА-ГЛОНАСС. Любое самостоятельное и/или несанкционированное вмешательство в систему ЭРА-ГЛОНАСС, в системы автомобиля и/или его компонентов, а также установка оборудования, не рекомендованного изготовителем автомобиля и/или вне авторизованных дилерских центров HYUNDAI, может привести к некорректной работе устройства ЭРА-ГЛОНАСС, иницированию ложных вызовов, несрабатыванию устройства при дорожно-транспортном происшествии и/или в ином происшествии, когда Вам может понадобиться экстренная помощь.

Это может быть небезопасно и угрожать жизни!

ПРЕДУПРЕЖДАЮЩАЯ ИНФОРМАЦИЯ ОБ УГРОЗЕ БЕЗОПАСНОСТИ И ПОВРЕЖДЕНИЯ АВТОМОБИЛЯ

В настоящее Руководство включена информация с заголовками **ОСТОРОЖНО**, **ВНИМАНИЕ** и **К СВЕДЕНИЮ**.

Данные заголовки означают следующее:

ОСТОРОЖНО

Обозначенная под таким заголовком ситуация может привести к нанесению вреда, причинению тяжелых травм владельцу автомобиля или другим лицам или их гибели в случае игнорирования данного предупреждения. Необходимо следовать рекомендациям, приведенным под данным заголовком.

ВНИМАНИЕ

Обозначенная под таким заголовком ситуация может привести к повреждению автомобиля или его систем и оборудования в случае игнорирования данного предупреждения. Необходимо следовать рекомендациям, приведенным под данным заголовком.

*** К СВЕДЕНИЮ**

Информация, представленная под этим заголовком, может представить интерес для владельца автомобиля или оказаться ему полезной.

ПРЕДИСЛОВИЕ

Спасибо за то, что Вы выбрали автомобиль марки HYUNDAI. Мы рады приветствовать Вас в растущем сообществе ценителей качества, сидящих за рулем наших автомобилей. Передовые идеи, заложенные при проектировании, и высококачественное исполнение каждого автомобиля, созданного в нашей компании - это те ценности, которыми мы так гордимся.

Настоящее Руководство по эксплуатации ознакомит Вас с особенностями конструкции и эксплуатации Вашего нового автомобиля HYUNDAI. Мы предлагаем Вам детально изучить этот документ, поскольку находящаяся в нем информация может существенно помочь Вам получить максимальное удовольствие от своего нового автомобиля.

Производитель также рекомендует выполнять ремонт и техническое обслуживание вашего автомобиля в авторизованном сервисном центре HYUNDAI.

КОМПАНИЯ HYUNDAI MOTORS

К сведению: Поскольку будущим владельцам автомобиля также потребуется информация, содержащаяся в данном Руководстве, в случае продажи Вашего автомобиля HYUNDAI, пожалуйста, оставьте данное Руководство в автомобиле. Спасибо.

ВНИМАНИЕ

Использование топлива и смазочных материалов ненадлежащего качества, не соответствующих требованиям компании HYUNDAI, может привести к серьезным повреждениям двигателя и трансмиссии. Следует всегда использовать горюче-смазочные материалы высокого качества, которые соответствуют требованиям, перечисленным в настоящем Руководстве на странице 8-5 в разделе “Технические характеристики автомобиля”.

Авторские права HYUNDAI Motor Company, 2019 г. Все права защищены. Никакая часть настоящего документа не может быть воспроизведена, помещена в какую-либо информационно-поисковую систему или передана по каналам связи в любой форме и любым способом без предварительного получения письменного разрешения компании HYUNDAI Motor Company.

СОДЕРЖАНИЕ

Введение	1
Знакомство с вашим автомобилем	2
Системы безопасности автомобиля	3
Характеристики автомобиля	4
Управление автомобилем	5
Действия в непредвиденных случаях	6
Техническое обслуживание	7
Технические характеристики & Информация для отребителя	8
Приложение	9
Предметный указатель	I

Введение

1

Как пользоваться настоящим руководством / 1-2

Требования к топливу / 1-3

Инструкции по вождению автомобиля / 1-8

Порядок обкатки автомобиля / 1-8

Возврат подержанных автомобилей
(Для европы) / 1-8

КАК ПОЛЬЗОВАТЬСЯ НАСТОЯЩИМ РУКОВОДСТВОМ

A010000AUN

Мы хотим помочь Вам получить максимально возможное удовольствие от вождения данного автомобиля. Настоящее Руководство пользователя может оказать содействие в этом различными способами. Мы настойчиво рекомендуем прочитать руководство полностью. С целью уменьшения до минимума вероятности гибели людей и травматизма следует обязательно прочитать разделы, отмеченные заголовками **ОСТОРОЖНО** и **ВНИМАНИЕ**, которые присутствуют во всем руководстве.

Иллюстрации дополняют словесные описания, приведенные в настоящем руководстве, для того, чтобы наилучшим образом показать, как получить удовольствие от данного автомобиля. Прочтя данное руководство, владелец автомобиля ознакомится с его характерными особенностями, важной информацией о безопасности и с советами по его эксплуатации в различных дорожных условиях.

Общая структура руководства приведена в содержании. Неплохим местом для начала знакомства является предметный указатель; в нем приведен в алфавитном порядке перечень всей информации, содержащейся в руководстве.

Разделы: В настоящем руководстве содержатся девять разделов и предметный указатель. Каждый раздел начинается с короткого перечня содержащейся в нем информации, так что можно быстро определить, есть ли в данном разделе необходимые сведения.

В данном руководстве находятся разнообразные сведения под заголовками **ОСТОРОЖНО**, **ВНИМАНИЕ** и **К СВЕДЕНИЮ**. Они были подготовлены с целью повышения уровня личной безопасности владельца автомобиля. Необходимо внимательно прочитать **ВСЕ** процедуры и рекомендации, приведенные под заголовками **ОСТОРОЖНО**, **ВНИМАНИЕ** и **К СВЕДЕНИЮ**, и соблюдать их.

ОСТОРОЖНО

Обозначенная под заголовком **ОСТОРОЖНО** ситуация может привести к нанесению вреда, причинению тяжелых травм или к гибели людей в случае игнорирования данного предупреждения.

ВНИМАНИЕ

Обозначенная под заголовком **ВНИМАНИЕ** ситуация может привести к нанесению вреда автомобилю при игнорировании данного предупреждения.

*** К СВЕДЕНИЮ**

Информация, представленная под заголовком **К СВЕДЕНИЮ**, может представить интерес для владельца автомобиля или оказаться ему полезной.

ТРЕБОВАНИЯ К ТОПЛИВУ

Автомобили с бензиновым двигателем

Неэтилированный бензин

В Европе

Для оптимальных рабочих характеристик автомобиля рекомендуется использовать неэтилированный бензин с октановым числом RON (октановое число по исследовательскому методу) 95/AKI (антидетонационный показатель) 91 или выше. (Не используйте топливо с примесями метанола.)

Вы можете использовать неэтилированный бензин с октановым числом RON от 91 до 94/показателем AKI от 87 до 90, однако это может привести к незначительному снижению рабочих характеристик автомобиля.

Вне Европы

Для достижения оптимальных рабочих характеристик автомобиля мы рекомендуем вам применять неэтилированный бензин с октановым числом RON (по исследовательскому методу) 91 / антидетонационным показателем AKI 87 или выше. (Не используйте топливо с примесями метанола.)

Автомобиль разработан таким образом, чтобы достигать максимальных эксплуатационных характеристик при использовании НЕЭТИЛИРОВАННОГО БЕНЗИНА, что также приводит к минимизации выхлопа вредных веществ и загрязнения свечей зажигания.



ВНИМАНИЕ

НИКОГДА НЕ ИСПОЛЬЗУЙТЕ ЭТИЛИРОВАННОЕ ТОПЛИВО.

Использование этилированного топлива наносит ущерб каталитическому нейтрализатору и приведет к повреждению кислородного датчика системы управления двигателя, негативно сказавшись на контроле выброса вредных веществ.

Никогда не добавляйте какие-либо присадки для очистки топливной системы в топливо за исключением тех, которые были рекомендованы производителем автомобиля. (Рекомендуем обратиться к уполномоченному дилеру HYUNDAI.)



ОСТОРОЖНО

- Не доливайте топливо в бак по верхнюю кромку заправочной горловины после того, как произойдет автоматическое отключение заправочного пистолета во время заправки.
- После завершения заправки автомобиля топливом обязательно убедитесь в том, что крышка заправочной горловины плотно закрыта, для того, чтобы топливо не выплеснулось наружу в случае дорожно-транспортного происшествия.

A020102AEN

Этилированный бензин (при наличии)

В исполнении для некоторых стран автомобили этой модели рассчитаны на использование этилированного бензина. Перед использованием этилированного бензина уточните у авторизованного дилера HYUNDAI, возможно ли использование этилированного бензина в данном автомобиле.

Октановые числа этилированного и неэтилированного бензина одинаковые.

A020103AUN

Бензин, содержащий этиловый и метиловый спирт

Бензоспирт, смесь, состоящая из бензина и этилового спирта (также известного под названием пищевой спирт), и бензин или бензоспирт с содержанием метилового спирта (также известного под названием древесный спирт) продаются на рынке одновременно с этилированным или неэтилированным бензином или вместо них.

Не допускается использование бензоспирта, содержащего более 10% этилового спирта, и использование бензина или бензоспирта, содержащего какую-либо долю метилового спирта. Такие виды топлива могут привести к проблемам с управляемостью и повреждению топливной системы, системы управления двигателем и системы снижения токсичности выбросов.

Прекратите использовать бензоспирт любого типа при возникновении проблем при управлении автомобилем.

Повреждение автомобиля или проблемы при управлении им могут не покрываться гарантией производителя в случае, если они вызваны использованием следующих видов топлива:

1. Бензоспирт, содержание этилового спирта в котором превышает 10%.
2. Бензин или бензоспирт, содержащие метиловый спирт.
3. Этилированное топливо или этилированный бензин.



ВНИМАНИЕ

Никогда не используйте бензоспирт, содержащий метиловый спирт. Прекратите использовать любой продукт типа бензоспирта, который негативно сказывается на управлении автомобилем.

Прочие виды топлива

Использование таких видов топлива, как:

- топливо с содержанием кремния (Si),
- топливо с содержанием марганца (Mn),
- топливо с содержанием ферроцена (Fe) и
- топливо с добавлением прочих металлов,

может повлечь за собой повреждения автомобиля или двигателя или вызвать засорение фильтров, пропуски зажигания, слабое ускорение, остановку двигателя, расплавление каталитического нейтрализатора, повышенную коррозию, сокращение срока службы и т.п.

Также может загореться контрольная лампа неисправности (MIL).

*** К СВЕДЕНИЮ**

Повреждения топливной системы или проблемы с ходовыми характеристиками, вызванные использованием данных видов топлива могут не включаться в Вашу Ограниченную гарантию на новое транспортное средство.

A020104AUN

Использование метилтербутилэфира (MTBE)

Не рекомендуется использовать в данном автомобиле топлива, объемная доля метилтербутилэфира (MTBE) в которых превышает 15,0% (весовая доля кислорода - 2,7%).

Использование топлив, объемная доля метилтербутилэфира (MTBE) в которых превышает 15,0% (весовая доля кислорода - 2,7%), может привести к снижению эксплуатационных характеристик автомобиля и привести к образованию паровых пробок или проблем при запуске.

A020105AUN

Не используйте метиловый спирт

В транспортном средстве не следует использовать виды топлива, содержащие метанол (древесный спирт). Такие виды топлива могут снизить рабочие характеристики автомобиля и стать причиной повреждения компонентов топливной системы, системы управления двигателем и системы снижения токсичности выбросов.

**ВНИМАНИЕ**

Предоставленная производителем ограниченная гарантия на новый автомобиль может не распространяться на повреждение топливной системы и ухудшение эксплуатационных характеристик, которые появились в результате использования видов топлива, объемная доля метилтербутилэфира (MTBE) в которых превышает 15,0% (весовая доля кислорода - 2,7%).

Присадки к топливу

HYUNDAI рекомендует использовать неэтилированный бензин с октановым числом RON (октановое число по исследовательскому методу) 95/AKI (антидетонационный показатель) 91 или выше (для Европы) или октановым числом RON (октановое число по исследовательскому методу) 91/AKI (антидетонационный показатель) 87 или выше (за исключением Европы).

Если у клиента, не использующего высококачественный бензин, возникают проблемы с пуском двигателя или его перебои, рекомендуется вливать в топливный бак одну бутылку присадки согласно графику обслуживания (см. раздел 7, «График технического обслуживания при эксплуатации в обычных условиях»). Присадки можно приобрести у официального дилера HYUNDAI. Там же можно получить рекомендации по их использованию. Не смешивайте другие присадки.

Эксплуатация автомобиля за рубежом

При поездке в другую страну на данном автомобиле следует обеспечить:

- соблюдение всех требований в отношении регистрации и страховки;
- определение наличия в продаже топлива необходимого качества.

Автомобили с дизельным двигателем

Дизельное топливо

Дизельный двигатель должен работать только на имеющемся на рынке дизельном топливе, соответствующем стандарту EN 590 или аналогичному. (EN обозначает «Европейский стандарт») Не используйте судовое дизельное топливо, печное топливо или неутвержденные топливные присадки, т.к. это повысит износ и вызовет повреждение двигателя и топливной системы. Применение неутвержденных марок топлива и/или присадок приведет к ограничению ваших гарантийных прав.

А автомобиле используется дизельное топливо с цетановым числом более 51. При наличии двух видов дизельного топлива используйте летнее или зимнее топливо в соответствии со следующими рекомендациями применительно к температуре окружающего воздуха.

- Выше -5°C (23°F) ... Летнее дизельное топливо
- Ниже -5°C (23°F) ... Зимнее дизельное топливо

Внимательно следите за уровнем топлива в баке: Остановка двигателя из-за отсутствия топлива в баке обязательно потребует полной прочистки магистралей для последующего запуска.



ВНИМАНИЕ

Не допускайте попадания бензина или воды в топливный бак. В результате потребуется слив топлива из бака и удаление его из магистралей для исключения засорения насоса высокого давления и повреждения двигателя.

⚠ ВНИМАНИЕ - Дизельное топливо (Если имеется сажевый фильтр)

Для автомобилей с дизельным двигателем, оборудованным системой DPF, рекомендуется использовать соответствующее стандартам автомобильное дизельное топливо. Если использовать дизельное топливо с высоким содержанием серы (серы более 50 промилле) и присадки, не соответствующие техническим условиям, возможно повреждение системы DPF и выделение белого дыма.

A020202BUN

Биодизель

В вашем транспортном средстве могут использоваться поставляемые коммерческим путем смеси дизельного топлива с содержанием биологического дизельного топлива, обычно называемого «B7 Diesel», не выше 7 %, если биологическое дизельное топливо соответствует EN 14214 или аналогичным нормам. (EN означает «Европейская норма»). Использование биологического топлива, в котором концентрация добавок из рапсового метилового эфира (RME), сложного метилового эфира жирной кислоты (FAME), метилового эфира растительного масла (VME) и т. д. превышает 7 %, или смеси дизельного топлива и биологического дизельного топлива с концентрацией больше 7 %, может вызвать повышенный износ или привести к повреждению двигателя и топливной системы.

Ремонт или замена изношенных или поврежденных деталей, если использовалось несоответствующее топливо, не будут производиться по гарантии изготовителя.

⚠ ВНИМАНИЕ

- **Никогда не используйте топливо (дизельное топливо, биологическое дизельное топливо B7 или любое другое), которое не соответствует последним стандартам нефтяной промышленности.**
- **Никогда не используйте никакие топливные присадки или присадки-очистители, не рекомендуемые либо не одобренные изготовителем автомобиля.**

ИНСТРУКЦИИ ПО ВОЖДЕНИЮ АВТОМОБИЛЯ

A090000AEN

Как и для других автомобилей подобного типа, неспособность правильно управлять автомобилем может привести к потере управления, дорожно-транспортному происшествию или переворачиванию автомобиля.

Особые характеристики конструкции (более высокий дорожный просвет, колея и т.д.) делают центр тяжести данного автомобиля более высоким, чем у других типов автомобилей. Другими словами, он не предназначен для поворота с теми же скоростями, как у обычных автомобилей с приводом на 2 колеса. Избегайте крутых поворотов или резкого маневрирования. Следует повторить, что неспособность правильно управлять этим автомобилем может привести к потере управления, дорожно-транспортному происшествию или переворачиванию автомобиля. **Обязательно прочитайте указания по вождению “Снижение риска переворачивания” в разделе 5 настоящего Руководства.**

ПОРЯДОК ОБКАТКИ АВТОМОБИЛЯ

A030000AUN

Не требуется специального периода обкатки нового автомобиля. Соблюдение нескольких простых мер предосторожности в течение первых 1000 км (600 миль) пробега может позитивно сказаться на эксплуатационных характеристиках, экономичности и сроке службы автомобиля

- Не заставляйте двигатель работать на очень высоких оборотах.
- Во время движения поддерживайте частоту вращения двигателя (об/мин или обороты в минуту) в пределах от 2000 до 4000 об/мин.
- Не двигайтесь с одной скоростью (как высокой, так и низкой) в течение длительного времени. Изменение частоты вращения двигателя необходимо для его правильной обкатки.
- Избегайте резких торможений, за исключением экстренных случаев, с целью обеспечения правильного контакта тормозных колодок.
- Не следует буксировать прицеп в течение первых 2000 км (1200 миль) пробега автомобиля.

ВОЗВРАТ ПОДДЕРЖАННЫХ АВТОМОБИЛЕЙ (ДЛЯ ЕВРОПЫ)

HYUNDAI выступает за экологически безопасную утилизацию автомобилей с выработанным ресурсом и предлагает вернуть автомобиль Hyundai с выработанным ресурсом согласно Директиве Европейского Союза (ЕС) о конечных сроках использования транспортных средств. Подробную информацию можно получить на локальном веб-сайте HYUNDAI.

Знакомство с вашим автомобилем

2

Общий вид салона / 2-2

Общий вид приборной панели / 2-3

Отсек двигателя / 2-4

ОБЩИЙ ВИД САЛОНА

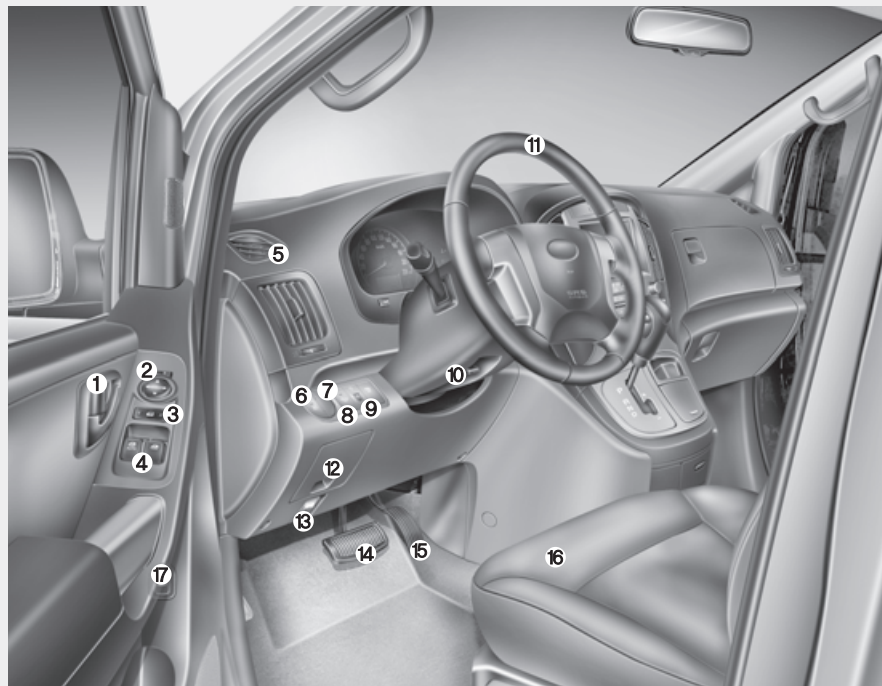

1. Кнопка запираения/отпираения дверей*4-14
 2. Переключатель управления настройкой наружных зеркал заднего вида*4-48
 3. Переключатель централизованного управления замками дверей*4-16
 4. Переключатели управления электроприводами стеклоподъемников*4-26
 5. Вентиляционные отверстия4-99
 6. Выключатель противотуманных фар*4-84
 7. Кнопка включения заднего противотуманного фонаря4-85
 8. Устройство регулировки угла наклона фар*4-86
 9. Ручка управления освещением приборной панели*4-52
 10. Наклон/выдвижение рулевого колеса*4-43
 11. Рулевое колесо4-43
 12. Блок плавких предохранителей 7-81
 13. Рычаг открытия замка капота4-30
 14. Тормозная педаль5-23
 15. Педаль газа5-7
 16. Сиденье3-2
 17. Рычаг разблокировки крышки горловины топливного бака4-32
- *: при наличии

* Реальная форма может отличаться от показанной на рисунке.

OTQ029001

ОБЩИЙ ВИД ПРИБОРНОЙ ПАНЕЛИ

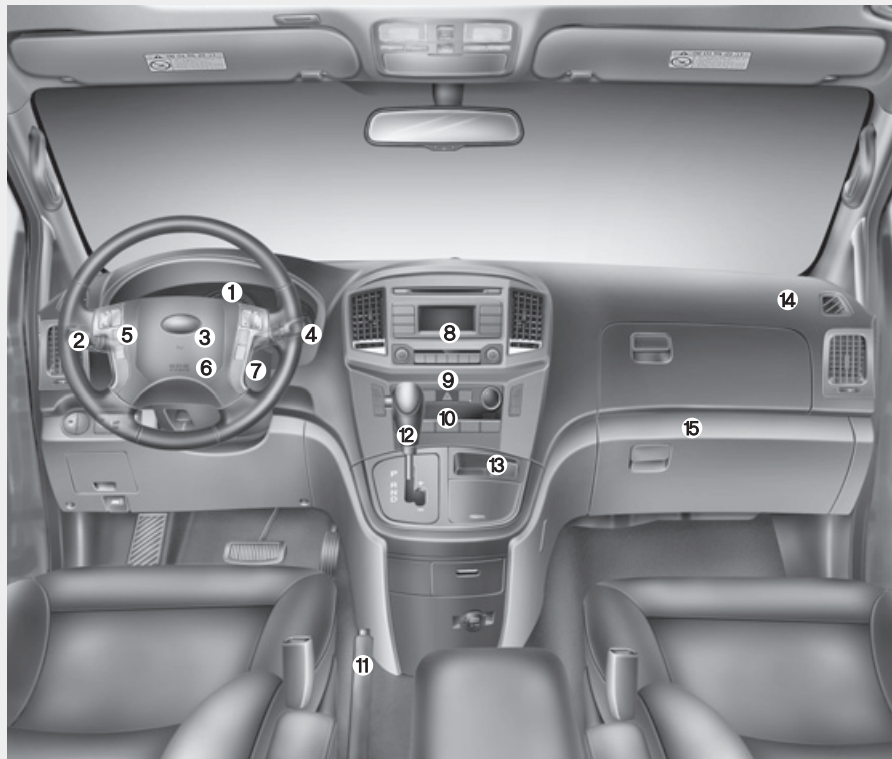

1. Приборная панель4-51
2. Рычаг переключателя указателей поворота и света фар.....4-81
3. Звуковой сигнал.....4-45
4. Управления стеклоочистителями / омывателями4-90
5. Органы управления аудиосистемой на рулевом колесе*4-143
6. Передняя подушка безопасности водителя*3-58
7. Замок зажигания.....5-5
8. Органы управления аудиосистемой*4-142
9. Кнопка включения системы аварийной сигнализации4-80/6-2
10. Система управления микроклиматом*4-95/4-111
11. Стояночный тормоз5-25
12. Рычаг переключения передач*5-14/5-10
13. Порт для подключения дополнительного аудиоустройства, устройства USB*4-144
14. Передняя подушка безопасности пассажира*3-59
15. Перчаточный ящик4-132

*: при наличии

* Реальная форма может отличаться от показанной на рисунке.

OTQ025002

ОТСЕК ДВИГАТЕЛЯ

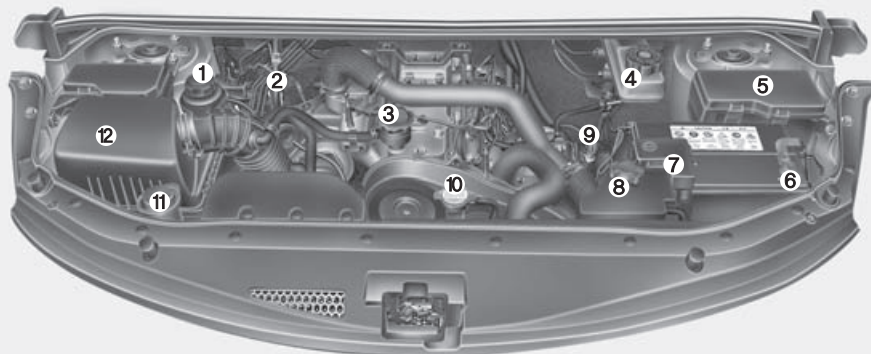

1. Бачок для жидкости усилителя рулевого управления7-46
2. Контрольный щуп проверки уровня масла в автоматической коробке передач*7-48
3. Крышка маслозаливной горловины двигателя7-39
4. Бачок тормозной жидкости7-44
5. Блок плавких предохранителей.....7-81
6. Отрицательная клемма аккумуляторной батареи.....7-61
7. Положительная клемма аккумуляторной батареи.....7-61
8. Расширительный бачок системы охлаждения двигателя.....7-40
9. Контрольный щуп проверки уровня масла в двигателе.....7-38
10. Крышка радиатора.....7-43
11. Бачок для жидкости омывателя лобового стекла7-51
12. Воздушный фильтр7-54

* : при наличии

※ Отсек двигателя, фактически имеющийся в автомобиле, может иметь вид, отличный от изображенного на рисунке.

OTQ077001

Сиденье / 3-2
Ремень безопасности / 3-20
Детское сиденье / 3-35
Система подушек безопасности
(дополнительная система пассивной
безопасности) / 3-50

Системы безопасности автомобиля

3

СИДЕНЬЕ



Переднее сиденье

- (1) Вперед и назад
- (2) Наклон спинки сиденья
- (3) Высота положения подушки сиденья (сиденье водителя)*
- (4) Обогреватель*/Вентиляция сиденья (сиденье водителя)*
- (5) Подголовник

Второй ряд сидений* / Третий ряд сидений*

- (6) Вперед и назад* / Поворот сиденья (только для сидений 2-го ряда)*
- (7) Наклон спинки сиденья
- (8) Подголовник

Сиденье четвертого ряда*

- (9) Вперед и назад
- (10) Складывание подушки сиденья
- (11) Подголовник

* : при наличии

* Сиденья, фактически имеющиеся в автомобиле, могут иметь вид, отличный от изображенного на рисунке.

OTQL038001L

⚠ ОСТОРОЖНО**- Посторонние предметы**

Посторонние предметы, оказавшиеся в зоне ног водителя, могут стать помехой при нажатии педалей, что может привести к дорожно-транспортному происшествию. Не располагайте никаких вещей под передними сиденьями.

⚠ ОСТОРОЖНО**- Возвращение спинки сиденья в вертикальное положение**

При возвращении спинки сиденья в вертикальное положение удерживайте ее и перемещайте медленно. Убедитесь в отсутствии других людей рядом с сиденьем. Если не удерживать спинку сиденья при ее возврате в исходное положение и не контролировать этот процесс, она может резко переместиться вперед и причинить случайную травму человеку, ударив его.

⚠ ОСТОРОЖНО - Водитель отвечает за пассажира, находящегося на переднем сиденье

Если во время движения пассажир находится на переднем сиденье, спинка которого отклонена назад, это может привести к получению серьезных травм или к гибели людей в случае дорожно-транспортного происшествия. Если во время такого происшествия спинка переднего сиденья будет отклонена назад, бедра находящегося на нем пассажира могут проскользнуть под поясной частью ремня безопасности, и большая нагрузка будет приложена к незащищенной области живота. Это может привести к получению серьезных травм или к гибели человека. Водитель должен рекомендовать пассажиру, находящемуся на переднем сиденье, установить его спинку в вертикальном положении во время движения автомобиля.

⚠ ОСТОРОЖНО - Сиденье водителя

- Никогда не пытайтесь отрегулировать положение сиденья во время движения автомобиля. Это может привести к потере управления и к дорожно-транспортному происшествию, результатом которого может быть гибель людей, нанесение тяжелых телесных повреждений или причинение ущерба имуществу.
- Не допускайте изменения кем-либо нормального положения спинки сиденья. Расположение предметов с опорой на спинку сиденья или создание иных помех нормальной фиксации спинки сиденья может привести к серьезной травме или к гибели человека при внезапной остановке или столкновении.

(Продолжение)

(Продолжение)

- Во время движения спинки сидений водителя и пассажиров всегда должны стоять вертикально, а поясная часть ремня безопасности должна находиться у них на бедрах как можно ниже и удобнее. Это наилучшее положение с точки зрения обеспечения защиты человека в случае дорожно-транспортного происшествия.
- Для исключения получения ненужных и, возможно, серьезных травм от подушек безопасности, всегда располагайтесь на сиденье как можно дальше от рулевого колеса, сохраняя при этом контроль над автомобилем. Рекомендуется сидеть так, чтобы грудь водителя находилась на расстоянии не менее 250 мм от рулевого колеса.



ОСТОРОЖНО - Спинка заднего сиденья

- Спинка заднего сиденья должна быть надежно зафиксирована замками. В противном случае пассажиры и предметы могут быть выброшены вперед, что приведет к получению серьезных травм или к гибели людей при неожиданной остановке или столкновении.
- Багаж и другую полезную нагрузку следует располагать в горизонтальном положении на полу багажного отделения. При перевозке крупногабаритных, тяжелых предметов, или при необходимости перевозки их уложенными друг на друга в несколько рядов необходима их надежная фиксация. Ни при каких обстоятельствах нельзя укладывать предметы в багажнике друг на друга выше спинки сидений.

(Продолжение)

(Продолжение)

- Несоблюдение этих мер предосторожности может привести к получению серьезных травм или к гибели людей в случае неожиданной остановки, столкновения или переворота автомобиля.
- Категорически не допускается перевозка людей в багажном отделении или сидящими (лежащими) на сложенных спинках сидений во время движения автомобиля. Все пассажиры должны находиться на сиденьях и быть пристегнуты должным образом ремнями безопасности во время поездки.
 - При возврате спинки сиденья в вертикальное положение убедитесь в том, что она надежно зафиксирована, толкая ее вперед-назад.

(Продолжение)

(Продолжение)

- Для исключения возможности получения ожогов не вынимайте ковровое покрытие из багажного отделения. Система контроля выброса вредных веществ, находящаяся под полом, работает с высоким уровнем температуры на выходе.

⚠ ОСТОРОЖНО

После выполнения регулировки сидения следует убедиться, что оно надежно закреплено. Для этого необходимо попытаться сдвинуть сидение вперед и назад, не используя рычаг снятия блокировки. Резкое или неожиданное перемещение сидения водителя может привести к потере управления автомобилем и стать причиной аварии.

⚠ ОСТОРОЖНО

- Не регулируйте сиденье, если пристегнут ремень безопасности. Перемещение подушки сиденья вперед может вызвать сильное давление на брюшную полость.
- Не оставляйте зажигалку на полу или на сиденье. При изменении положения сиденья газ может выйти из зажигалки и это может привести к возгоранию.
- Будьте крайне внимательны, следите за тем, чтобы ваши руки или другие предметы не попали в механизм сиденья во время его перемещения.
- При регулировке положения передних сидений следует соблюдать осторожность, если на задних сиденьях находятся люди.
- Соблюдайте особую осторожность, извлекая мелкие предметы из пространства под сиденьем или между сиденьем и центральной консолью. Острые края механизма сиденья могут привести к порезам или травмам рук.

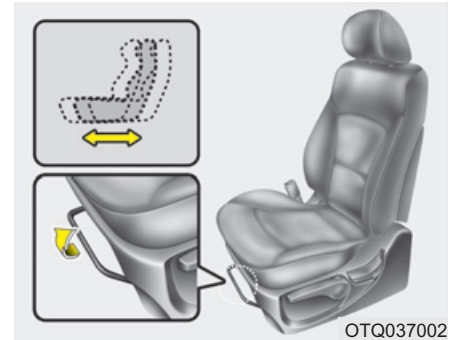

Регулировка переднего сиденья

C010101AUN

В продольном направлении

Для перемещения сиденья в продольном направлении:

1. Потяните вверх рычаг салазок сиденья, находящийся под передним краем подушки сиденья, и удерживайте его в таком положении.
2. Сдвиньте сиденье в продольном направлении так, как это необходимо.
3. Отпустите рычаг и убедитесь в том, что сиденье зафиксировано на своем месте.

Регулировку положения сиденья производите до начала движения. Убедитесь в том, что сиденье надежно зафиксировано, попытавшись переместить вперед-назад без использования рычага. Если сиденье движется, значит, оно не зафиксировано должным образом.

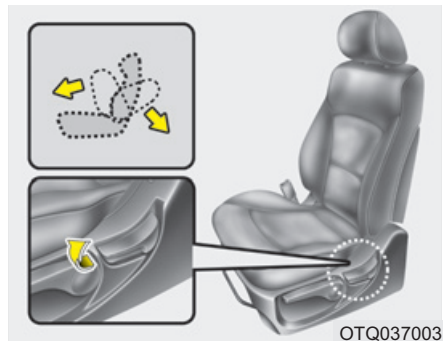

C010102AUN

Наклон спинки сиденья

Для отклонения назад спинки сиденья:

1. Слегка наклонитесь вперед и поднимите рычаг регулировки наклона спинки сиденья, расположенный с внешней стороны сиденья в задней его части.
2. Осторожно наклонитесь назад и установите спинку сиденья в требуемое положение.
3. Отпустите рычаг и убедитесь в том, что спинка сиденья зафиксирована на своем месте. (Рычаг ДОЛЖЕН вернуться в исходное положение для того, чтобы зафиксировать спинку сиденья.)

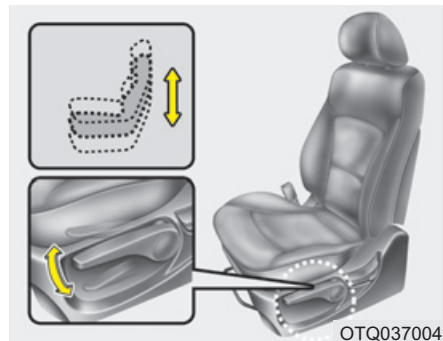

C010103AUN

Высота положения подушки сиденья (сиденье водителя)

Для регулировки высоты положения подушки сиденья толкайте вверх или вниз рычаг, расположенный с внешней стороны подушки.

- Для того, чтобы опустить подушку сиденья, толкните рычаг несколько раз вниз.
- Для того, чтобы поднять подушку сиденья, толкните рычаг несколько раз вверх.

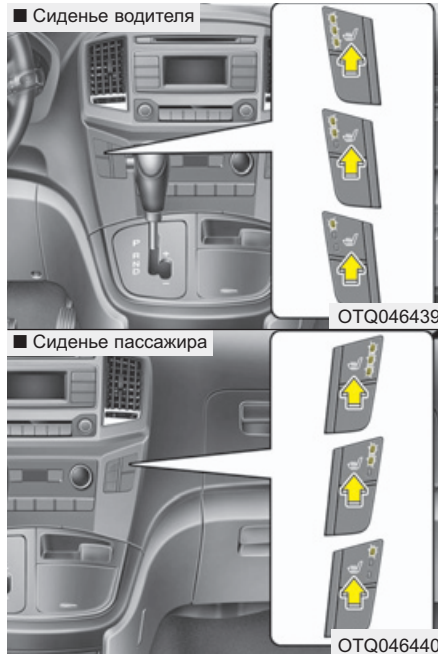

Обогреватель сиденья (при наличии)

Обогреватель сиденья предназначен для обогрева передних сидений в холодную погоду.

Когда выключатель зажигания находится в положении ON (ВКЛ), нажмите на любой из переключателей, чтобы включить обогрев сиденья водителя или пассажира переднего сиденья.

В умеренно холодную погоду или если функция охлаждения сидений не требуется, установите переключатели в положение "OFF" (ВЫКЛ).

- При каждом нажатии переключателя температурный режим сиденья изменяется следующим образом:

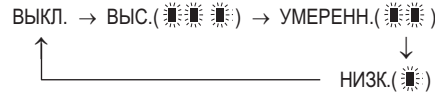

- По умолчанию переключатель обогревателя сиденья устанавливается в положении OFF (ВЫКЛ) при каждом включении зажигания.

*** К СВЕДЕНИЮ**

Во время нахождения переключателя обогрева сиденья во положении ON (Вкл.), система подогрева, расположенная в сиденье, включается и выключается автоматически в зависимости от температуры сиденья.

⚠️ ВНИМАНИЕ

• При очистке сидений от загрязнений не используйте такие органические растворители, как растворитель для краски, бензол, спирт и бензин. Это может привести к повреждению поверхности устройства обогрева или сидений.

• Во избежание перегрева обогревателя сиденья не помещайте на сиденье во время его работы предметы, изолирующие тепло, такие как одеяла, подушки или чехлы для сидений.

• Не располагайте на сиденьях, оборудованных устройствами нагрева, тяжелых вещей или предметов с острыми краями. Это может привести к повреждению элементов устройства обогрева сиденья.

• Не следует производить замену чехлов на сиденьях. Это может стать причиной повреждения обогревателя сиденья или системы вентиляции сиденья.

⚠ ОСТОРОЖНО - Ожоги от обогрева сидений

При использовании обогрева сидений пассажиры должны проявлять крайнюю осторожность, поскольку существует вероятность перегрева или получения ожогов. Обогреватель сиденья может стать причиной ожогов даже при низкой температуре, особенно, при длительном использовании. В особенности, водитель должен проявлять особую заботу о следующих категориях пассажиров:

(Продолжение)

(Продолжение)

1. Дети любого возраста, пожилые люди или инвалиды, амбулаторные больные.
2. Люди с чувствительной или склонной к получению ожогов кожей.
3. Люди, находящиеся в состоянии усталости.
4. Люди, находящиеся в состоянии алкогольного или наркотического опьянения.
5. Люди, находящиеся под воздействием лекарств, которые могут вызывать дремоту или сонливость (снотворное, средства от простуды и т.д.).

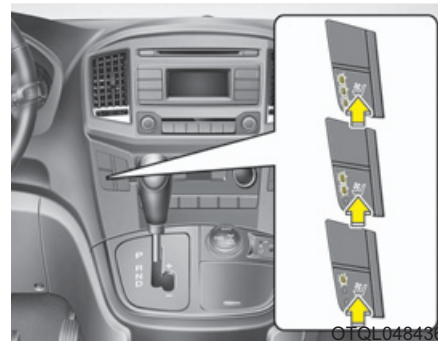

**Сиденье с вентиляцией
(Сиденье водителя, при наличии)**

Система вентиляции сидений обеспечивает охлаждение передних сидений путем подачи воздуха через небольшие вентиляционные отверстия в поверхности подушек и спинок сидений.

Если работа системы вентиляции сидений не требуется, то переключатели должны быть разомкнуты.

При работающем двигателе нажмите на переключатель для охлаждения сиденья водителя.

- При каждом нажатии на переключатель воздушный поток изменяется следующим образом:



- По умолчанию после включения зажигания переключатель системы вентиляции сидений находится в разомкнутом положении.

⚠ ВНИМАНИЕ

Для предотвращения повреждения системы вентиляции сидений:

- **Используйте систему вентиляции сидений ТОЛЬКО при включенной системе к л и м а т - к о н т р о л я . Длительное использование системы вентиляции сидений при выключенной системе климат-контроля может привести к неисправности системы вентиляции сидений.**
- **Запрещается использовать для чистки сидений растворители, такие как разбавитель краски, бензол, спирт и бензин.**
- **Следует избегать попадания жидкости на передние сиденья, при этом вентиляционные отверстия могут быть заблокированы и не смогут выполнять работу надлежащим образом.**

(Продолжение)

(Продолжение)

- **Недопустимо класть под сиденья газеты или пластиковые пакеты. Ими может быть заблокирован приток воздуха и система вентиляции не будет работать должным образом.**
- **Не следует менять обивку сидений. Это может привести к повреждению системы вентиляции сидений.**
- **Если система вентиляции не работает должным образом, следует выключить и снова включить зажигание. Если это не поможет, рекомендуется обратиться к официальному дилеру HYUNDAI для проверки системы.**

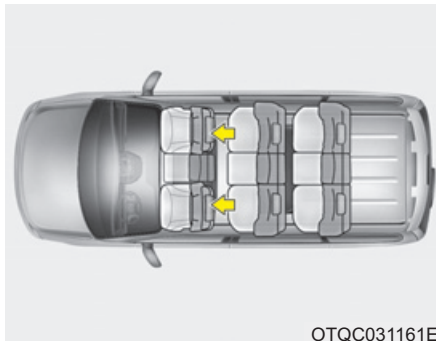

C010104BTQ

Подголовник

Подголовники не только служат для удобства водителя или пассажиров, но и помогают обеспечить защиту головы и шеи в случае столкновения.

⚠ ОСТОРОЖНО

- Для максимальной эффективности в случае аварии подголовник должен быть отрегулирован таким образом, чтобы его середина располагалась на той же высоте, что и центр тяжести головы пассажира. В общем случае, центр тяжести головы большинства людей располагается на уровне верха их глаз. Кроме того, необходимо отрегулировать подголовник так, чтобы он находился как можно ближе к голове. По этой причине использование подушки, которая удерживает тело в отдалении от спинки сидения, не рекомендуется.

(Продолжение)

(Продолжение)

- Не допускается эксплуатация автомобиля со снятыми подголовниками, поскольку это может привести к получению серьезных травм людьми, находящимися на сиденьях, в случае дорожно-транспортного происшествия. Подголовники могут предотвратить получение травмы шеи при правильной их установке.
- Нельзя регулировать положение подголовника водительского сидения, когда машина движется.

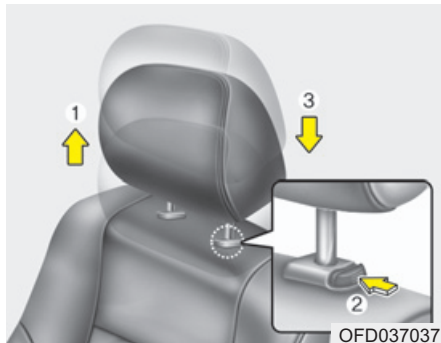

OFD037037

Регулировка в вертикальном направлении

Для того, чтобы поднять подголовник, потяните его вверх до требуемого положения (1). Для того, чтобы опустить подголовник, нажмите кнопку фиксатора (2) на опоре подголовника и удерживайте ее в нажатом положении, опуская подголовник в требуемое положение (3).

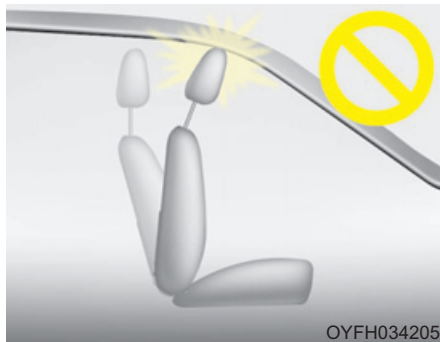

OYFH034205

⚠ ВНИМАНИЕ

При наклоне спинки сиденья вперед, если подушка сиденья и подголовник находятся в поднятом состоянии, вероятно соприкосновение подголовника с солнцезащитным козырьком или другими элементами интерьера транспортного средства.

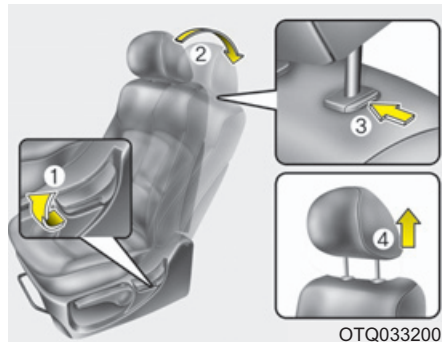

OTQ033200

Снятие/переустановка

Снятие подголовника:

1. Наклоните спинку сиденья (2) с помощью рукоятки наклона или переключателя (1).
2. Поднимите подголовник, насколько это возможно.
3. Нажмите кнопку фиксатора подголовника (3), и одновременно потяните подголовник вверх (4).

⚠ ОСТОРОЖНО

НИКОГДА не позволяйте никому ездить в сиденье с удаленным подголовником.

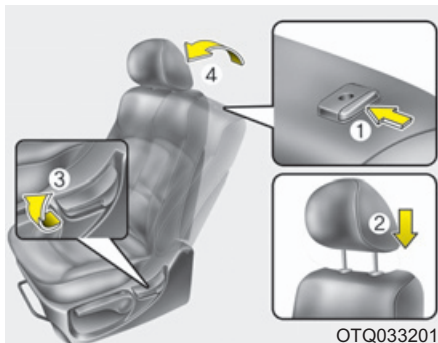

ОТQ033201

Чтобы установить подголовник:

1. Установите стойки подголовника (2) в отверстия, одновременно нажимая на кнопку фиксатора (1).
2. Наклоните спинку сиденья (4) с помощью рукоятки наклона или переключателя (3).
3. Отрегулируйте подголовник на нужную высоту.

⚠ ОСТОРОЖНО

Всегда убедитесь, что подголовник фиксируется на место после переустановки и настройки его должным образом.



ОТQ037036

С010108AUN

Карман спинки сиденья (при наличии)

На задней стороне спинок сиденья водителя и переднего пассажирского сиденья предусмотрены карманы.

⚠ ОСТОРОЖНО - Карманы спинок сидений

Не размещайте тяжелые вещи или предметы с острыми краями в карманах спинок сидений. В случае дорожно-транспортного происшествия они могут вылететь из карманов и нанести повреждение людям, находящимся в автомобиле.

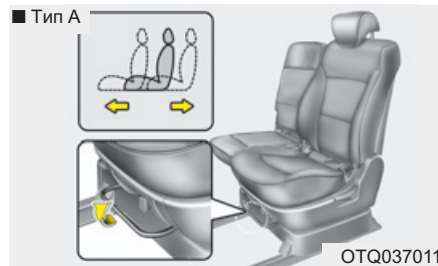

ОТQ037011



ОТQL038015

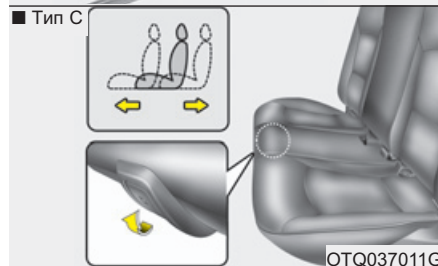

ОТQ037011G

Регулировка заднего сиденья

**В продольном направлении
(2-й и 3-й ряд, при наличии)**

Для перемещения сиденья в продольном направлении:

1. Потяните и удерживайте регулировочный рычаг направляющей сиденья под передним краем подушки сиденья (или регулировочную пряжку на спинке сиденья (тип В, при наличии)).
2. Сдвиньте сиденье в продольном направлении так, как это необходимо.
3. Отпустите рычаг и убедитесь в том, что сиденье зафиксировано на своем месте.

Регулировку положения сиденья производите до начала движения. Убедитесь в том, что сиденье надежно зафиксировано, попытавшись переместить вперед-назад без использования рычага. Если сиденье движется, значит, оно не зафиксировано должным образом.

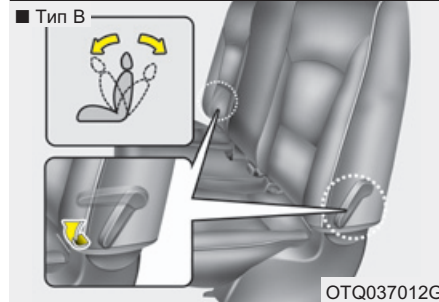
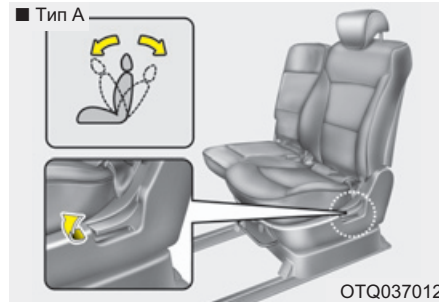

**Наклон спинки сиденья
(при наличии)**

Для отклонения назад спинки сиденья:

1. Потяните или поднимите рычаг регулировки наклона спинки.
2. Осторожно наклонитесь назад и установите спинку сиденья в требуемое положение.

3. Отпустите рычаг и убедитесь в том, что спинка сиденья зафиксирована на своем месте. (Рычаг ДОЛЖЕН вернуться в исходное положение для того, чтобы зафиксировать спинку сиденья.)

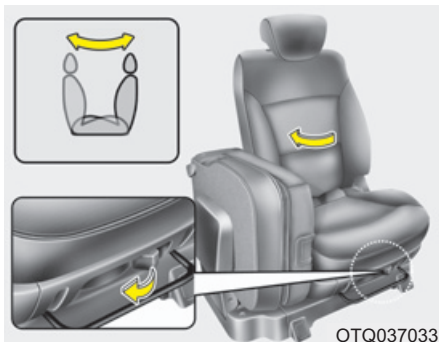

Поворот сиденья (только для сидений 2-го ряда, при наличии)

Потяните рычаг и поверните сиденье по часовой стрелке.

⚠ ОСТОРОЖНО

- Запрещается поворачивать сиденье во время движения.
- После поворота сиденья надежно зафиксируйте его. Невыполнение этого может привести к серьезной травме в случае резкого торможения.

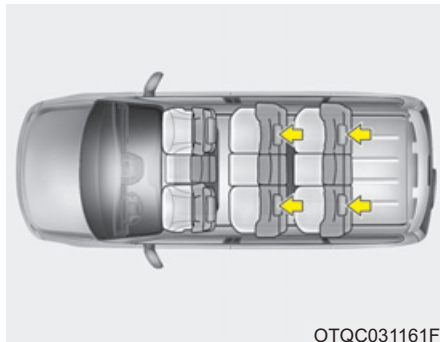

Подголовник

Задние сиденья оборудованы боковыми подголовниками (за исключением центрального положения сиденья) для безопасности и комфорта пассажиров.

Подголовники не только служат для удобства пассажиров, но и помогают обеспечить защиту головы и шеи в случае столкновения.

⚠ ОСТОРОЖНО

- Для максимальной эффективности в случае аварии подголовник должен быть отрегулирован таким образом, чтобы его середина располагалась на той же высоте, что и центр тяжести головы пассажира. В общем случае, центр тяжести головы большинства людей располагается на уровне верха их глаз. Кроме того, необходимо отрегулировать подголовник так, чтобы он находился как можно ближе к голове. По этой причине использование подушки, которая удерживает тело в отдалении от спинки сиденья, не рекомендуется.
- Не допускается эксплуатация автомобиля со снятыми подголовниками, поскольку это может привести к получению серьезных травм людьми, находящимися на сиденьях, в случае дорожно-транспортного происшествия. Подголовники могут предотвратить получение серьезной травмы шеи при правильной их установке.

⚠ ВНИМАНИЕ

Если на задних сиденьях нет пассажиров, подголовники следует опустить в самое нижнее положение. Подголовником заднего сиденья может ограничиваться видимость задней зоны.

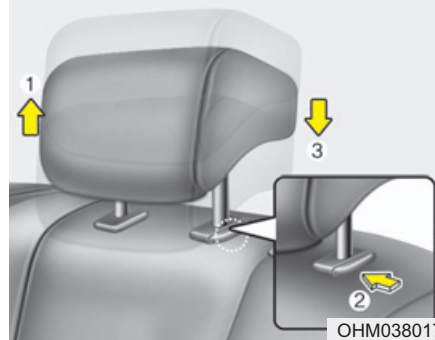
**Регулировка в вертикальном направлении**

Для того, чтобы поднять подголовник, потяните его вверх до требуемого положения (1). Для того, чтобы опустить подголовник, нажмите кнопку фиксатора (2) на опоре подголовника и удерживайте ее в нажатом положении, опуская подголовник в требуемое положение (3).

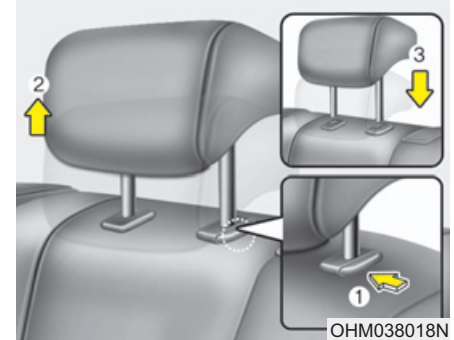
**Снятие**

Для снятия подголовника, вытянуть его на максимальную высоту, затем нажать отпускающую кнопку (1), одновременно вытягивая подголовник (2). Для установки подголовника обратно, вставьте штыри (3) в отверстия, нажав отпускающую кнопку (1). Затем настройте его на нужную высоту.

⚠ ОСТОРОЖНО

Убедитесь, что защелки подголовника сработали после настройки для обеспечения защиты пассажиров и водителя.



OTQ037031

C010304ATQ

Складывание центрального сиденья (при наличии)

1. Уложите ремень безопасности заднего сиденья в карман для предохранения ремня от повреждения.
2. Потяните ручку разблокировки и сложите спинку сиденья вперед.
3. Поднимите сиденье.

⚠ ОСТОРОЖНО

- Возвращение спинки сиденья в вертикальное положение

При возвращении спинки сиденья в вертикальное положение удерживайте ее и перемещайте медленно. Если не удерживать спинку сиденья при ее возврате в исходное положение, она может резко переместиться вперед, приведя к получению случайной травмы человеком, которому она нанесет удар.

⚠ ВНИМАНИЕ

- Повреждение пряжек ремней безопасности задних сидений

При складывании спинки заднего сиденья или размещения багажа на его подушке вставьте пряжку в карман между спинкой и подушкой заднего сиденья. Это может предотвратить повреждение пряжки спинкой заднего сиденья или багажом.

⚠ ВНИМАНИЕ - Ремни безопасности заднего сиденья

При возвращении спинок задних сидений в вертикальное положение не забудьте вернуть ремни безопасности задних сидений в исходное положение. Размещение ремней безопасности внутри направляющих поможет предотвратить защемление ремня за сиденьем или под ним.

C010307ATQ

**Складывание заднего сиденья
(Сиденье четвертого ряда, при наличии)**

Спинки задних сидений могут быть сложены для упрощения перевозки длинномерных предметов или для увеличения объема багажного отделения автомобиля.

⚠ ОСТОРОЖНО

Складывающиеся спинки задних сидений предназначены для того, чтобы в автомобиле можно было перевозить более длинные предметы, чем те, которые помещаются в багажное отделение.

Никогда не разрешайте пассажирам сидеть в неправильном положении (например: на сложенном сиденье, полу и т.д.) во время движения автомобиля, поскольку это неправильное положение для сидения, и в таком случае нельзя пристегнуться ремнями безопасности.

(Продолжение)

(Продолжение)

Это может привести к получению серьезных травм или к гибели людей в случае дорожно-транспортного происшествия или внезапной остановки автомобиля. Предметы, которые перевозятся в грузовом отделении, не должны выступать выше верхней кромки передних сидений. В противном случае груз может переместиться вперед и привести к получению травм или повреждений при внезапной остановке автомобиля.

Складывание спинки заднего сиденья:

1. Уложите ремень безопасности заднего сиденья в карман для предохранения ремня от повреждения.
2. Установите спинку сиденья 3-го ряда в вертикальное положение и при необходимости передвиньте сиденье 3-го ряда вперед.

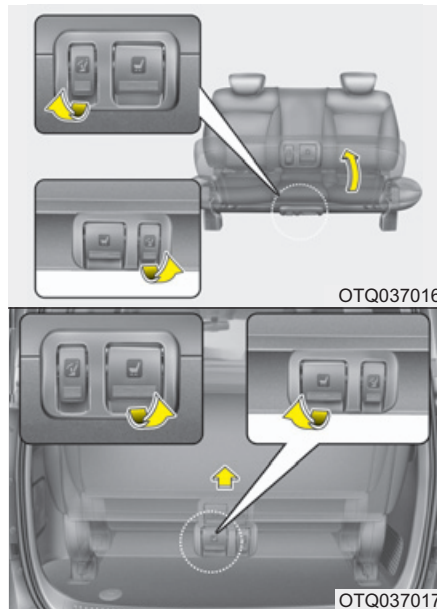

3. Потяните рычаг складывания подушки сиденья, и затем сложите сиденье в направлении задней части автомобиля.
4. Увеличьте пространство багажного отделения, передвинув заднее сиденье с помощью скользящего рычага.

⚠ ОСТОРОЖНО

При возвращении подушки заднего сиденья в положение фиксации после складывания:

Проявляйте осторожность во избежание повреждений ремня безопасности или его пряжки. Не допускайте защемления или зажатия ремня безопасности или его пряжки задним сиденьем. Убедитесь в том, что спинка заднего сиденья прочно зафиксирована в вертикальном положении. Для этого потяните на себя верхнюю часть спинки.

В противном случае при дорожно-транспортном происшествии или внезапной остановке возможно складывание сиденья и перемещение грузов из багажника в пассажирский салон, что может привести к получению серьезных травм или к гибели людей.

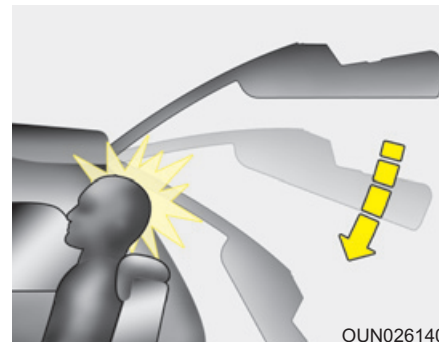

⚠ ОСТОРОЖНО

Высота расположения подголовников сидений (особенно последнего ряда) должна быть такова, чтобы его середина находилась на уровне глаз людей, находящихся на этих сиденьях. Если дверь багажного отделения будет закрываться при неправильно отрегулированном подголовнике или при сидящем высоком человеке, то эта дверь может ударить по голове пассажира и вызвать травму.

⚠ ОСТОРОЖНО - Багаж

Необходимо всегда фиксировать положение багажа для предотвращения его резкого перемещения по автомобилю при столкновении, что может вызвать нанесение травм людям, находящимся в транспортном средстве. Особую осторожность следует соблюдать в отношении предметов, расположенных на задних сиденьях, поскольку они могут ударить людей, находящихся на передних сиденьях, при лобовом столкновении.

⚠ ОСТОРОЖНО - Погрузка багажа

При погрузке или выгрузке багажа всегда убедитесь в том, что двигатель выключен, селектор коробки передач находится в положении Р (Парковка), и автомобиль зафиксирован стояночным тормозом. Если этого не сделать и случайно перевести селектор коробки передач в любое другое положение, можно привести автомобиль в движение.

РЕМНИ БЕЗОПАСНОСТИ

C020100AUN

Система ремней безопасности

ОСТОРОЖНО

- Для обеспечения максимального уровня защиты ремни безопасности всегда должны быть застегнуты во время движения автомобиля.
- Наибольшая эффективность ремней безопасности достигается при нахождении спинки сиденья в вертикальном положении.
- Дети в возрасте 12 лет и младше должны всегда находиться на заднем сиденье, а положение их тела должно быть надежно зафиксировано. Никогда не разрешайте детям ездить в автомобиле на переднем пассажирском сиденье. Если ребенок старше 12 лет должен располагаться на переднем сиденье, он должен быть надежно пристегнут ремнями безопасности, а сиденье должно быть отодвинуто в крайнее заднее положение.

(Продолжение)

(Продолжение)

- Недопустимо накидывать ремень безопасности поверх хрупких предметов. В случае резкого торможения или столкновения они могут быть повреждены ремнем.
- Никогда не размещайте плечевой ремень безопасности под рукой или за спиной. Неправильное положение плечевого ремня безопасности может привести к получению серьезных травм при столкновении. Плечевой ремень безопасности должен лежать на плече так, чтобы пересекать ключицу в ее средней точке.
- Избегайте перекручивания ремней безопасности при их застегивании. Эффективность перекрученного ремня безопасности невысока. При столкновении он может даже врезаться в тело человека. Убедитесь в том, что ремень безопасности не перекручен и лежит прямо.

(Продолжение)

(Продолжение)

- Проявляйте осторожность во избежание повреждений ремня безопасности или элементов его замка. При повреждении ремня безопасности или элементов его замка замените его.

⚠ ОСТОРОЖНО

Ремни безопасности предназначены для расположения на тех частях тела, которые имеют прочную костную структуру; их надо располагать поперек таза в нижней его части или поперек таза, груди и плеч, в зависимости от ситуации. Необходимо избегать расположения поясной части ремня безопасности поперек живота.

Необходимо обеспечить по возможности наиболее тугую затяжку ремней безопасности при сохранении комфорта для того, чтобы обеспечить тот уровень защиты, для которого они предназначены.

Свободно висящий ремень безопасности существенно уменьшает уровень защиты человека, находящегося в автомобиле. Необходимо проявлять осторожность во избежание загрязнения ремня полиролями, маслами и химикатами, а в особенности электролитом. Безопасная очистка ремня может выполняться при помощи туалетного мыла и воды.

(Продолжение)

(Продолжение)

Необходимо заменить ремень безопасности при наличии потертостей, загрязнения или повреждений его матерчатой части. Очень важно произвести замену всего ремня в сборе после того, как он был использован при серьезном столкновении, даже в случае, если его видимые повреждения отсутствуют. Не допускается надевать ремни перекрученными. Каждый ремень должен использоваться только одним человеком; опасным является пристегивание ремнем безопасности ребенка, находящегося на коленях у взрослого.

⚠ ОСТОРОЖНО

Не допускается внесение владельцем автомобиля таких изменений или дополнений в конструкцию, которые либо будут препятствовать нормальной работе устройств натяжения ремней безопасности по устранению провисания ремня, или будут препятствовать регулировке натяжения ремня с этой же целью.

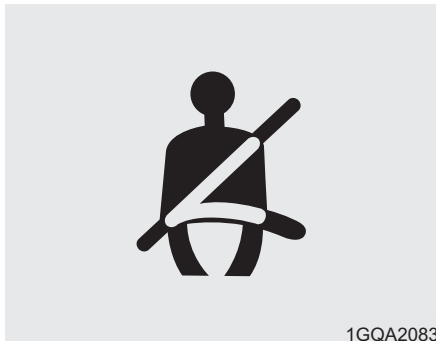

C020101AEN-EE

Предупреждение о незастегнутых ремнях безопасности (при наличии)

В качестве напоминания для водителя контрольная лампа ремня безопасности будет гореть в течение приблизительно 6 с при каждом включении зажигания, независимо от того, застегнут ремень или нет.

Если ремень безопасности водителя остается пристегнутым после включения зажигания, контрольная лампа ремня безопасности будет гореть до тех пор, пока ремень не будет пристегнут.

Если при пристегнутом ремне безопасности водителя скорость превысит 9 км/ч, постоянный режим включения контрольной лампы сменится мигающим, который будет сохраняться до тех пор, пока скорость не опустится ниже 6 км/ч. (при наличии) Если водитель с пристегнутым ремнем безопасности превысит скорость 20 км/ч, в течение 100 с будет звучать предупредительный звуковой сигнал и будет мигать контрольная лампа. (при наличии)

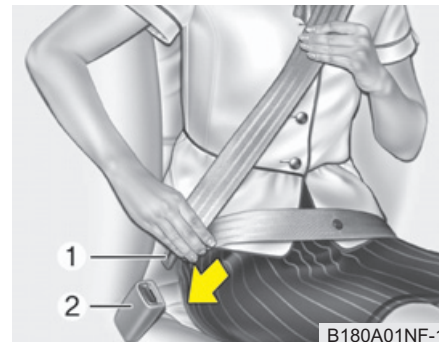

C020102AEN

Комбинированный поясno-плечевой ремень безопасности

Как застегнуть ремень безопасности:

Для того чтобы застегнуть ремень безопасности, его следует вытянуть из устройства натяжения и вставить металлический язычок (1) в пряжку ремня (2). В момент запираения язычка в пряжке будет слышен металлический щелчок.

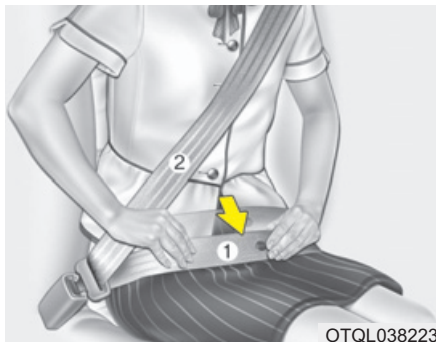

OTQL038223

Нижняя часть ремня должна (1) должна удерживать бедра, а верхняя (2) — грудь.

Длина ремня будет настроена автоматически только после того, как поясная часть ремня будет натянута вручную так, чтобы он плотно прилегал к бедрам сидящего человека. При медленном и плавном наклоне человека длина ремня увеличится, что позволит человеку свободно перемещаться. Вместе с тем, во время неожиданной остановки или удара положение ремня будет жестко зафиксировано. Таким оно будет и в том случае, когда сидящий человек попытается слишком быстро наклониться вперед.

* К СВЕДЕНИЮ

Если ремень безопасности не вытягивается из втягивающего механизма, потяните ремень с силой, чтобы снять блокировку. После этого ремень будет вытягиваться свободно.

⚠ ОСТОРОЖНО

Поясная часть ремня безопасности должна быть расположена как можно ниже на бедрах, а не на талии. Если она будет лежать слишком высоко на талии, это может увеличить вероятность получения травмы в случае столкновения. Не допускается располагать обе руки под ремнем или над ремнем. Совсем наоборот, одна рука должна находиться над ремнем, а другая - под ним, как это показано на рисунке. Никогда не размещайте ремень под той рукой, которая находится ближе к соответствующей двери.

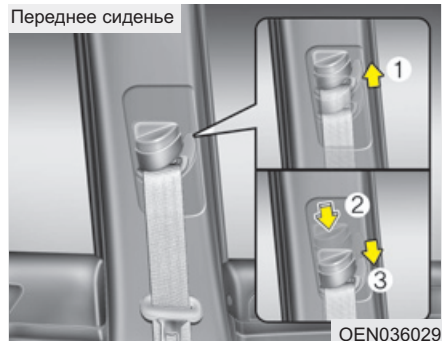

OEN036029

Регулировка по высоте (при наличии)

Можно установить верхнюю точку крепления ремня безопасности в одном из 5 возможных положений для достижения максимального удобства и безопасности.

Высота установки ремня безопасности сиденья не должна быть слишком близко от вашей шеи. Плечевая часть ремня должна быть отрегулирована таким образом, что ремень должен лежать на грудной клетке и на средней точке того плеча, которое находится ближе к соответствующей двери, а не на шее сидящего человека.

Для регулировки высоты точки верхней точки крепления ремня, опустите или поднимите узел регулировки в соответствующее место.

Для того чтобы поднять узел регулировки высоты крепления ремня, потяните его вверх (1). Для того чтобы опустить его, удерживая фиксатор (2) в нажатом положении, переместите узел регулировки (3) вниз.

Отпустите фиксатор, и узел регулировки останется в данном положении. Попробуйте сместить его вниз для того, чтобы убедиться в его фиксации.

⚠ ОСТОРОЖНО

- Проверьте фиксацию узла регулировки высоты крепления ремня на соответствующей высоте. **Никогда не размещайте плечевой ремень безопасности поперек шеи или лица человека. Неправильное размещение ремней безопасности может привести к получению серьезных травм в дорожно-транспортном происшествии.**
- Если не заменить ремни безопасности после дорожно-транспортного происшествия, то в автомобиле могут остаться поврежденные ремни безопасности, которые не обеспечат защиту в случае другого столкновения, что приведет к получению травм или к гибели людей. Как можно скорее проведите замену ремней безопасности после дорожно-транспортного происшествия.

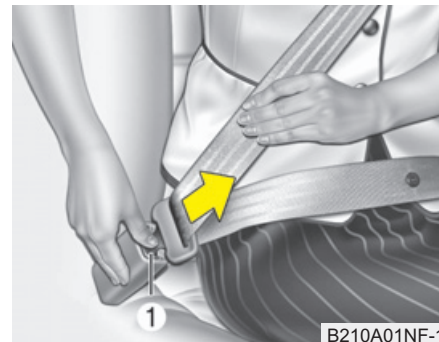

Как расстегнуть ремень безопасности

Для того чтобы расстегнуть ремень безопасности, нужно нажать на кнопку (1) его пряжки. После этого ремень автоматически будет втянут в кожух устройства автоматического натяжения.

Если этого не произойдет, проверьте, не перекручен ли ремень, и повторите попытку еще раз.

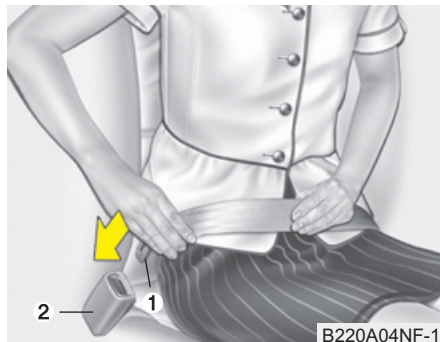

B220A04NF-1

C020103AUN

Поясной ремень безопасности (при наличии)

Как застегнуть ремень безопасности:

Для того чтобы застегнуть двухточечный ремень статического типа, необходимо вставить его металлический язычок (1) в пряжку (2). В момент запирания язычка в пряжке будет слышен металлический щелчок. Убедитесь в том, что ремень застегнут должным образом, и при этом он не перекручен.

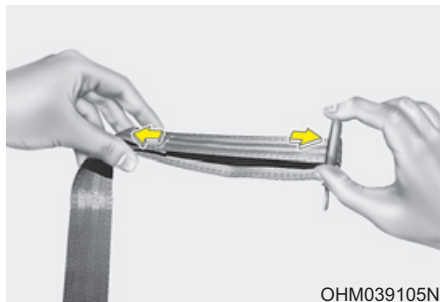

ОНМ039105N



B220B01NF

Регулировка длины двухточечного ремня для того, чтобы он плотно облегал тело пассажира, производится вручную. Застегните ремень и натяните его, потянув за его свободный конец. Ремень должен быть расположен как можно ниже на бедрах, а не на талии. Слишком высокое расположение ремня может увеличить вероятность получения травм в дорожно-транспортном происшествии.

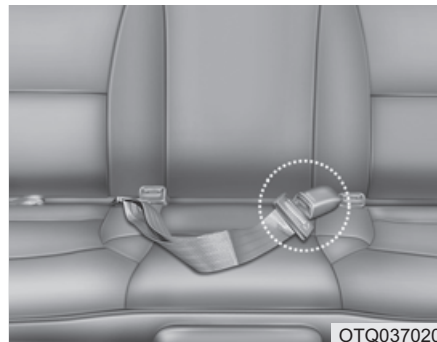

ОТQ037020

При использовании ремня безопасности пассажирами, находящимися на заднем сиденье, необходимо использовать пряжку с маркировкой CENTER (Центральный).

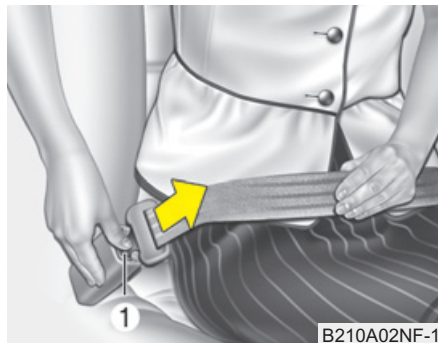

Как расстегнуть ремень безопасности
Если нужно расстегнуть ремень безопасности, нажмите на кнопку (1), расположенную на его пряжке.

⚠ ОСТОРОЖНО

Центральный поясной ремень имеет механизм запираения, отличный от механизмов запираения плечевых ремней безопасности заднего сиденья. Когда пассажиры застегивают задние ремни безопасности, они должны убедиться в том, что для этого они используют соответствующие пряжки, для того, чтобы обеспечить максимальный уровень эффективности ремней безопасности и нормальную их работу.

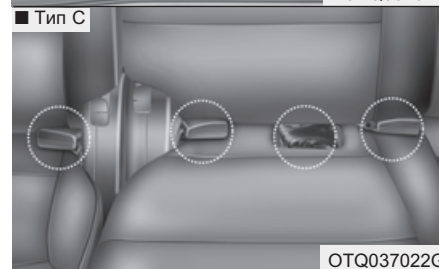
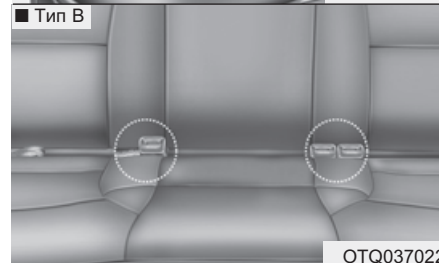
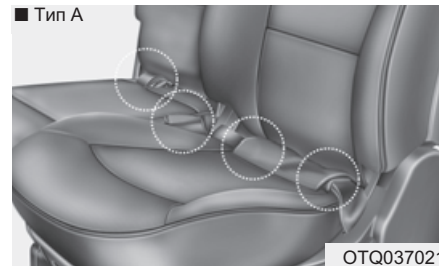

Возврат ремня безопасности заднего сиденья в нерабочее положение

- Если ремни безопасности заднего сиденья не используются, их пряжки можно убрать в карман между спинкой и подушкой заднего сиденья.
- Центральный ремень безопасности можно разместить вместе с язычком его замка в кармане между спинкой и подушкой заднего сиденья.



Ремни безопасности с преднатяжителем (при наличии)

В данном автомобиле ремни безопасности водителя и пассажира, находящегося на переднем сиденье, оборудованы преднатяжителями. Это устройство предназначено для того, чтобы плотнее прижать ремнями безопасности тело человека при лобовых столкновениях определенного типа. Ремни безопасности сидений с преднатяжителями могут активироваться при столкновениях с достаточно сильным фронтальным ударом.

В момент неожиданной остановки автомобиля или при очень резком наклоне человека вперед устройство аварийной блокировки ремней безопасности зафиксирует положение ремня. При лобовых столкновениях определенного типа произойдет срабатывание преднатяжителя ремней безопасности, которое плотнее прижмет ремень к телу человека.

*** К СВЕДЕНИЮ**
- Если установлен датчик переворачивания

Если автомобиль оборудован боковыми подушками безопасности и шторками безопасности, преднатяжители ремней безопасности будут срабатывать не только в случае лобового столкновения, но и в случае бокового удара и переворачивания.

Если автомобиль оборудован боковыми подушками безопасности и шторками безопасности, система EFD будет срабатывать не только в случае лобового столкновения, но и в случае бокового удара и переворачивания.

* К СВЕДЕНИЮ

- Без датчика переворачивания

Если автомобиль оборудован боковыми подушками безопасности и шторками безопасности, преднатяжители ремней безопасности будут срабатывать не только в случае лобового столкновения, но и в случае бокового удара.

Система EFD будет срабатывать в случае лобового столкновения.

⚠ ОСТОРОЖНО

Для вашей безопасности убедитесь в том, что лента ремня не ослаблена и не перекручена и всегда хорошо установлена на вашем сиденье.

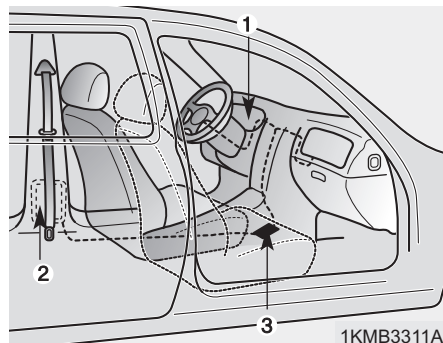

Система преднатяжителей ремней безопасности состоит из следующих основных элементов. Их расположение показано на иллюстрации:

1. Контрольная лампа неисправности подушек безопасности (SRS)
2. Преднатяжитель, расположенный на катушке ремня
3. Блок управления подушками безопасности (SRS)

⚠ ОСТОРОЖНО

Для максимальной эффективности работы ремней безопасности, оснащенных преднатяжителями:

1. Ремень безопасности должен работать в соответствии с требованиями и должен быть нормально отрегулирован. Ознакомьтесь со всей важной информацией и мерами безопасности, имеющими отношение к обеспечению безопасности людей, находящихся в автомобиле, - в том числе к ремням безопасности и подушкам безопасности, - которые приведены в данном руководстве.
2. Водитель и пассажиры должны всегда быть пристегнуты ремнями безопасности должным образом.

*** К СВЕДЕНИЮ**

- Срабатывание обеих преднатяжителей ремней безопасности при аварии (и водителя, и переднего пассажира) произойдет при лобовых столкновениях определенного типа.
- Срабатывания преднатяжителей ремней безопасности при аварии может сопровождаться громким шумом и появлением в салоне облачка тонкодисперсной пыли, которое может быть похоже на дым. Все это является нормальным следствием работы устройства и не несет в себе никакой опасности.
- Несмотря на свою безвредность, мелкодисперсная пыль может вызывать раздражение кожи; нежелательным является ее попадание в органы дыхания в большом количестве. После дорожно-транспортного происшествия, которое сопровождалось срабатыванием устройства дополнительного натяжения ремня во время столкновения, тщательно вымойте все открытые участки кожи.

*** К СВЕДЕНИЮ**

Поскольку датчик, который дает команду на раскрытие подушек безопасности, соединен с преднатяжителями ремней безопасности, лампа, сигнализирующая об отказе системы подушек безопасности SRS  на приборной панели, будет гореть в течение около 6 секунд после включения зажигания (поворота ключа в замке зажигания в положение ON); после этого она должна погаснуть.

**ВНИМАНИЕ**

Если существует отказ в системе преднатяжителей ремней безопасности, эта сигнальная лампа будет гореть даже в случае исправности системы подушек безопасности SRS. Если сигнальная лампа подушки безопасности SRS не загорается при включении зажигания, остается включенной более примерно 6 с или горит во время движения автомобиля, рекомендуем обратиться к авторизованному дилеру HYUNDAI для проверки системы.

ОСТОРОЖНО

- Преднатяжители ремней безопасности предназначены только для одноразовой работы. После их срабатывания необходимо заменить соответствующую систему ремней безопасности. Все ремни безопасности, которые использовались во время столкновения, вне зависимости от их типа, подлежат обязательной замене.
- Механизмы узлов преднатяжителей ремней безопасности во время своей работы разогреваются до высокой температуры. Не прикасайтесь к ним в течение нескольких минут после их срабатывания.
- Не пытайтесь самостоятельно выполнить проверку или замену преднатяжителей ремней безопасности. Рекомендуем обратиться к авторизованному дилеру HYUNDAI для проверки системы.
- Не стучите по узлам преднатяжителей ремней безопасности.

(Продолжение)

(Продолжение)

- Не пытайтесь выполнять любые работы по обслуживанию или ремонту системы преднатяжителей ремней безопасности.
- Неправильное обращение с узлами преднатяжителей ремней безопасности, несоблюдение предупреждений о недопустимости применения в их отношении ударного воздействия, их доработки, проверки, обслуживания или замены может привести к их отказу или случайному срабатыванию и к получению серьезных травм.
- Всегда во время движения автомобиля все находящиеся в нем люди (и водитель, и пассажиры) должны быть пристегнуты ремнями безопасности.
- Для утилизации автомобиля или преднатяжителя ремня безопасности рекомендуем обращаться к авторизованному дилеру HYUNDAI.

(Продолжение)

(Продолжение)

- При выполнении кузовных работ на передней части транспортного средства может быть повреждена система предварительного натяжения ремней безопасности. Поэтому рекомендуем обслуживать систему у официального дилера HYUNDAI.

ВНИМАНИЕ

При выполнении кузовных работ на передней части автомобиля может быть повреждена система предварительного натяжения ремней безопасности. Поэтому рекомендуется обратиться к авторизованному дилеру HYUNDAI для проверки системы.

Меры предосторожности при использовании ремней безопасности

ОСТОРОЖНО

Водитель и все пассажиры автомобиля всегда должны быть пристегнуты ремнями безопасности. Ремни безопасности и детские сиденья уменьшают вероятность получения серьезных травм или повреждений смертельного характера всеми людьми, находящимися в автомобиле, в случае столкновения или внезапной остановки. Без ремня безопасности пассажиры могут оказаться слишком близко от раскрывающейся подушки безопасности, столкнуться с элементами интерьера или быть выброшены из автомобиля. Использование должным образом ремней безопасности существенно уменьшает вероятность возникновения таких угроз.

Всегда соблюдайте меры предосторожности в отношении ремней безопасности, подушек безопасности и сидений, содержащиеся в данном руководстве.

Малолетний ребенок

Следует быть знакомым со специальными требованиями, действующими в стране эксплуатации автомобиля. На заднем сиденье должны быть установлены в соответствии с нормами детские кресла. Более подробная информация об использовании этих кресел приведена в пункте “Детские кресла” в настоящем разделе.

ОСТОРОЖНО

Необходимо обеспечить, чтобы все люди, находящиеся в автомобиле, включая детей любого возраста, были пристегнуты ремнями безопасности должным образом. Никогда не держите ребенка на руках или на коленях во время движения автомобиля. Силы большой величины, возникающие при столкновении, вырвут ребенка из рук и приведут к его удару об элементы салона автомобиля. Всегда используйте специальное детское кресло, соответствующее росту и весу ребенка.

* К СВЕДЕНИЮ

Наилучшая защита для малолетних детей при дорожно-транспортном происшествии обеспечивается в том случае, когда они должным образом зафиксированы от перемещения при помощи специального сиденья, которое соответствует стандартам безопасности страны, в которой эксплуатируется автомобиль. Перед покупкой любого детского сиденья убедитесь в том, что оно имеет маркировку, подтверждающую его соответствие стандартам безопасности этой страны. Детское кресло обязательно должно соответствовать росту и весу ребенка. Проверьте это по этикетке на детском кресле. См. пункт “Детские кресла” настоящего раздела.

Дети более старшего возраста

Дети, которые уже выросли из сидений для малолетних детей, всегда должны находиться на заднем сиденье и пользоваться соответствующими поясными и плечевыми ремнями безопасности. Поясной ремень должен быть плотно застегнут на уровне бедер в возможно более низком положении. Периодически проверяйте положение ремня. Перемещения ребенка во время движения могут привести к смещению ремня. Наибольшая безопасность детей в случае дорожно-транспортного происшествия обеспечивается в случае использования ими должным образом ремней безопасности на заднем сиденье. Если ребенок старшего возраста (старше 12 лет) должен располагаться на переднем сиденье, то ребенок должен быть надежно пристегнут имеющимся поясным/плечевым ремнем, а сиденье должно быть максимально сдвинуто назад. Дети в возрасте до 12 лет должны находиться на заднем сиденье и быть прочно пристегнуты ремнями безопасности.

НИКОГДА не размещайте ребенка в возрасте до 12 лет на переднем сиденье. НИКОГДА не устанавливайте детское кресло на переднем сиденье автомобиля в положении “лицом назад”. Если плечевая часть ремня безопасности слегка касается шеи или лица ребенка, попробуйте поместить ребенка ближе к оси автомобиля. Если плечевой ремень продолжает касаться его лица или шеи, необходимо вернуться к использованию детского кресла.

⚠ ОСТОРОЖНО

- Использование плечевых ремней безопасности для малолетних детей

- **Никогда не допускайте контакта плечевого ремня безопасности с шеей или лицом ребенка во время движения автомобиля.**
- **Если ремни расположены на ребенке и отрегулированы неправильно, существует вероятность его гибели или получения серьезных травм.**

Беременные женщины

Рекомендуется использование ремней безопасности для беременных женщин в целях уменьшения вероятности получения травм в дорожно-транспортном происшествии. В случае применения ремня безопасности поясная часть ремня должна находиться как можно ниже и удобнее на бедрах, а не на животе. Для получения более подробных рекомендаций обратитесь к врачу.

Люди, получившие травму

При перевозке людей, получивших травму, следует использовать ремни безопасности. При необходимости обратитесь за рекомендациями к врачу.

Один человек на один ремень безопасности

Два человека (включая детей) не должны никогда пытаться пристегнуться одним ремнем безопасности. Это может привести к увеличению тяжести травм в случае дорожно-транспортного происшествия.

Не ложитесь в автомобиле

Для уменьшения вероятности травм в случае аварии и достижения максимальной эффективности системы устройств пассивной безопасности во время движения автомобиля все пассажиры должны сидеть прямо, а передние и задние сиденья должны находиться в вертикальном положении. Ремень безопасности не может обеспечить достаточную защиту, если пассажир лежит на заднем сидении, а также, если переднее и задние сиденья откинута назад.

 **ОСТОРОЖНО**

Если во время движения автомобиля спинка сиденья, на котором находится человек, отклонена назад, это увеличивает вероятность получения им серьезных травм или повреждений смертельного характера в случае столкновения или внезапной остановки.

Уровень защиты, предоставляемый системами пассивной безопасности (ремнями безопасности и подушками безопасности) существенно снижается при отклонении спинки сиденья назад. Для обеспечения нормальных условий работы для ремней безопасности они должны плотно лежать на бедрах и груди человека.

(Продолжение)

(Продолжение)

Чем больше угол отклонения спинки сиденья от вертикали, тем выше вероятность того, что произойдет проскальзывание бедер человека под поясным ремнем, что приведет к получению им серьезных повреждений внутренних органов или к удару шеи человека о плечевой ремень безопасности. Водитель и пассажиры должны всегда быть плотно прижаты к спинкам сидений, их ремни безопасности должны быть застегнуты так, как это требуется, а спинки сидений должны находиться в вертикальном положении.

Уход за ремнями безопасности

Никогда не следует разбирать систему ремней безопасности или дорабатывать ее конструкцию. Кроме того, необходимо соблюдать осторожность для исключения повреждения ремней и их оснастки элементами крепления сидений, дверями или иными предметами.

ОСТОРОЖНО

При возвращении спинки заднего сиденья из сложенного в вертикальное положение будьте осторожны и избегайте повреждения ленты или пряжки ремня. Убедитесь в том, что лента ремня или пряжка не зажаты задним сиденьем или не придавлены им. Ремень безопасности, лента или пряжка которого имеет повреждения, не будет обладать достаточной прочностью, и он может не выдержать во время столкновения или неожиданной остановки, что приведет к получению серьезных травм.

Периодический осмотр

Рекомендуется периодически осматривать все ремни безопасности на наличие износа или повреждений любого рода. Поврежденные детали необходимо заменить как можно скорее.

Ремень должен быть чистым и сухим

Ремень безопасности должен содержаться в чистоте и быть сухим. При загрязнении ремней их можно очистить при помощи раствора туалетного мыла в теплой воде. Не допускается использование отбеливателей, красящих средств, сильных моющих средств или абразивных веществ, поскольку они могут повредить ткань ремня и ухудшить ее прочностные свойства.

Когда следует заменять ремни безопасности

Если автомобиль был в дорожно-транспортном происшествии, необходимо заменить те ремни безопасности в сборе с сопутствующими деталями, которые воспринимали нагрузку во время этого происшествия. Это следует сделать даже в том случае, когда видимые следы повреждений отсутствуют. По вопросам функционирования ремня безопасности рекомендуем обращаться к авторизованному дилеру HYUNDAI.

ДЕТСКОЕ СИДЕНЬЕ

При поездке в автомобиле дети должны находиться на заднем сиденье, и их положение всегда должно быть зафиксировано таким образом, чтобы минимизировать риск получения травмы при дорожно-транспортном происшествии, неожиданной остановке или резком маневре. В соответствии со статистикой дорожно-транспортных происшествий более безопасным для детей является нахождение не на переднем, а на заднем сиденье и тогда, когда они пристегнуты должным образом. Дети старшего возраста, которые выросли уже из специальных детских сидений, должны использовать один из имеющихся ремней безопасности.

Детские сиденья должны крепиться на сиденьях автомобиля с помощью поясных ремней безопасности, поясной части поясно-плечевого ремня безопасности либо с помощью крепления привязного ремня и/или креплений ISOFIX (при наличии).

Следует быть знакомым со специальными требованиями, действующими в стране эксплуатации автомобиля. На заднем сиденье должны быть установлены в соответствии с нормами детские кресла. Необходимо использовать имеющееся на рынке детское кресло, которое соответствует стандартам безопасности страны, в которой эксплуатируется автомобиль.

Дети могут получить травмы в дорожно-транспортном происшествии, если кресла или устройства фиксации их положения, в которых они находятся, не закреплены должным образом. Для малолетних детей следует использовать специальные кресла. Перед тем, как покупать конкретное приспособление для фиксации положения ребенка, убедитесь в том, что оно совместимо с конструкцией сидений и ремней безопасности автомобиля, и соответствует ребенку по размеру. Соблюдайте все инструкции производителя при установке такого приспособления в автомобиль.

ОСТОРОЖНО

- Специальное детское кресло должно быть установлено на заднем сиденье. **Никогда не устанавливайте детское кресло на переднем пассажирском сиденье. В случае дорожно-транспортного происшествия может сработать боковая подушка безопасности пассажира, что может причинить серьезные травмы ребенку, сидящему в таком кресле, или стать причиной его гибели.** Таким образом, следует устанавливать детское кресло только на заднем сиденье автомобиля.
- Ремень безопасности или приспособление для фиксации положения ребенка могут нагреться до высокой температуры, если они будут находиться в закрытом автомобиле в солнечный день, даже если температура окружающего воздуха не очень высокая.

(Продолжение)

(Продолжение)

Проверьте температуру поверхности кресла и пряжек застежек перед тем, как поместить в это кресло ребенка.

- Если детское сиденье безопасно не используется, храните его в багажнике или пристегивайте ремнями безопасности, чтобы не допустить его резкого движения вперед в случае экстренного торможения или аварии.
- Дети могут получить серьезные травмы или погибнуть в результате раскрытия подушки безопасности. Все дети, даже те, которые выросли из детских кресел, должны находиться на заднем сиденье во время движения автомобиля.

ОСТОРОЖНО

Как уменьшить вероятность получения серьезных травм или повреждений смертельного характера:

- Более безопасным для детей любого возраста является нахождение на заднем сиденье, пристегнутыми ремнями безопасности. Ребенок, находящийся на переднем пассажирском сиденье, может получить сильный удар от раскрывающейся подушки безопасности, что может привести к получению серьезных травм или повреждений смертельного характера.
- Всегда следуйте инструкциям изготовителя системы детских сидений по установке и использованию детских сидений.
- Всегда убедитесь в том, что детское сиденье зафиксировано должным образом в автомобиле, а сам ребенок прочно зафиксирован в этом сиденье.

(Продолжение)

(Продолжение)

- Никогда не держите ребенка на руках или на коленях во время движения автомобиля. Силы большой величины, возникающие при столкновении, вырвут ребенка из рук и приведут к его удару об элементы салона автомобиля.
- Никогда не допускайте пристегивания одним ремнем безопасности взрослого и ребенка. Во время столкновения ремень может глубоко врезаться в тело ребенка и вызвать серьезные повреждения внутренних органов.
- Никогда не оставляйте детей без присмотра в автомобиле - даже на короткое время. Может произойти быстрый нагрев автомобиля, что вызовет получение серьезных телесных повреждений детьми, которые находятся внутри него. Даже очень маленькие дети могут непреднамеренно привести автомобиль в движение, оказаться зажатыми в окнах или запереть себя и других внутри автомобиля.

(Продолжение)

(Продолжение)

- Никогда не допускайте использование одного ремня безопасности двумя детьми или любыми двумя людьми.
- Дети часто беспорядочно двигаются и принимают неправильное положение. Никогда не допускайте размещения плечевого ремня безопасности под рукой или за спиной ребенка во время движения автомобиля. Всегда размещайте ребенка на заднем сиденье и фиксируйте его положение должным образом.
- Никогда не разрешайте ребенку вставать на ноги или на колени на сиденье или на полу во время движения автомобиля. Во время столкновения или внезапной остановки ребенок может сильно удариться об элементы салона автомобиля, что приведет к получению серьезных травм.

(Продолжение)

(Продолжение)

- Никогда не используйте переносную колыбельку или детское кресло, которые крепятся на спинку сиденья при помощи креплений типа крюков; это может не обеспечить адекватный уровень безопасности в дорожно-транспортном происшествии.
- Ремни безопасности могут нагреться до высокой температуры, особенно если автомобиль находится на стоянке под воздействием прямых солнечных лучей. Всегда проверьте пряжки ремней безопасности перед использованием их для фиксации положения ребенка.
- После дорожно-транспортного происшествия рекомендуем обратиться к авторизованному дилеру HYUNDAI для проверки системы.

Детское кресло, расположенное лицом назад

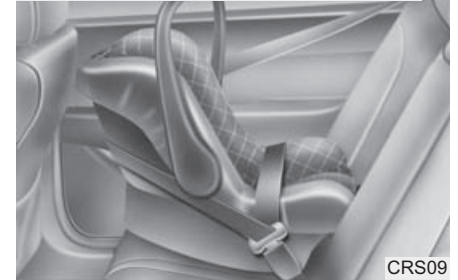

Детское кресло, расположенное лицом вперед



Использование детского кресла

Для малолетних детей использование соответствующих детских сидений является обязательным.

Такое детское сиденье должно соответствовать ребенку по размеру; оно должно быть установлено в автомобиль в соответствии с инструкциями его производителя.

В целях безопасности рекомендуется устанавливать удерживающие приспособления для детей на задних сиденьях.

ОСТОРОЖНО

Запрещается устанавливать обращенное назад детское сиденье на переднем пассажирском сиденье, поскольку подушка безопасности, установленная со стороны пассажира, при срабатывании может ударить по детскому сиденью, что приведет к гибели ребенка.

ОСТОРОЖНО - Установка детского сиденья

- Если детское кресло не закреплено должным образом, или положение ребенка в нем не зафиксировано надежно, существенно увеличивается вероятность получения ребенком серьезных травм или его гибели при столкновении. Перед установкой детского кресла в автомобиле прочитайте инструкции, предоставленные его производителем.
- Если ремень безопасности не работает так, как описано в этом разделе, рекомендуем обратиться к авторизованному дилеру HYUNDAI для проверки системы.
- Невыполнение указаний, приведенных в данном руководстве и касающихся удерживающих приспособлений для детей, а также указаний производителя приспособлений может увеличить вероятность и/или степень тяжести травм в случае аварии.

(Продолжение)

(Продолжение)

- Если подголовник автомобиля не позволяет правильно установить детское кресло (как описано в руководстве к системе детского кресла), то нужно отрегулировать или полностью снять подголовник соответствующего посадочного места.



1GHA2260



OTQ007002

Установка детского кресла с использованием поясного ремня безопасности

Для установки детского кресла на центральную или боковую часть заднего сиденья следует сделать следующее:

1. Поместите детское кресло на заднее сиденье.
2. Вытяните язычок пряжки поясного ремня безопасности.
3. Просуньте поясной ремень безопасности через отверстия в детском кресле в соответствии с инструкциями производителя.
4. Застегните поясной ремень безопасности и отрегулируйте его длину так, чтобы он плотно удерживал детское кресло, потянув за свободный конец ремня. После установки детского сиденья попробуйте переместить его в разных направлениях так, чтобы убедиться в надежности его крепления.

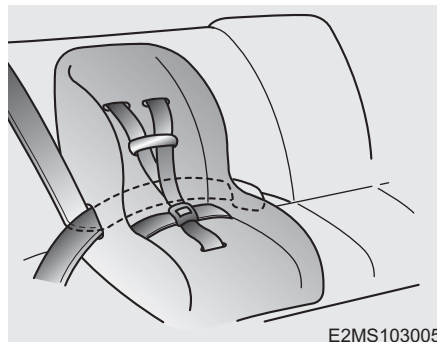

E2MS103005

Установка детского кресла с использованием трехточечного ремня безопасности (при наличии)

Для установки детского кресла на центральную или боковую часть заднего сиденья следует сделать следующее:

1. Поместите детское кресло на сиденье и просуньте трехточечный ремень безопасности в отверстия в кресле или расположите его вокруг кресла в соответствии с инструкциями производителя. Убедитесь в том, что лента ремня безопасности не перекручена.

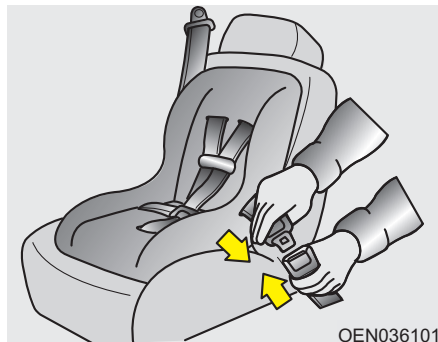

2. Вставьте язычок замка трехточечного ремня безопасности в пряжку. При соединении должен быть ясно слышан щелчок.

Расположите кнопку открывания замка так, чтобы обеспечить к ней простой доступ в экстренном случае.



3. Застегните ремень и дайте ему натянуться. После установки детского сиденья попробуйте переместить его в разных направлениях так, чтобы убедиться в надежности его крепления.

Если необходимо натянуть ремень, подайте ленту ремня внутрь кожуха устройства автоматического натяжения. Если расстегнуть ремень безопасности и дать ему возможность втянуться внутрь кожуха устройства автоматического натяжения, это устройство автоматически вернется в свое нормальное рабочее положение.

ВНИМАНИЕ

Детская удерживающая система в закрытом транспортном средстве становится очень горячей. Для предотвращения ожогов следует проверить поверхность сиденья и пряжки, прежде чем сажать ребенка в детскую удерживающую систему.



1GHA2260

Установка детского кресла с использованием поясного ремня безопасности (в центральной части заднего сиденья)

(при наличии) - кроме стран Европы

Для установки детского кресла на центральную часть заднего сиденья следует сделать следующее:

1. Поместите детское кресло на центральную часть заднего сиденья.
2. Вытяните язычок пряжки поясного ремня безопасности.
3. Просуньте поясной ремень безопасности через отверстия в детском кресле в соответствии с инструкциями производителя.
4. Застегните поясной ремень безопасности и отрегулируйте его длину так, чтобы он плотно удерживал детское кресло, потянув за свободный конец ремня. После установки детского сиденья попробуйте переместить его в разных направлениях так, чтобы убедиться в надежности его крепления.

C030105ATQ

Пригодность детских кресел для размещения в различных местах автомобиля - для стран Европы

Используйте те детские кресла, применение которых официально разрешено, и которые подходят для ребенка по размеру. Информация по использованию детских кресел приведена в следующей таблице.

8-местный микроавтобус (Wagon)

Возрастная группа	Расположение сиденья				
	Переднее пассажирское сиденье	2-й боковой	2-й центральный	3-й боковой	3-й центральный
0 : до 10 кг (0 - 9 месяцев)	X	X	X	U	U
0+ : до 13 кг (0 - 2 года)	L4	L4	L4	U	U
I : 9 - 18 кг (9 месяцев - 4 года)	L1, L2, L3	L1, L2, L3	L1, L2, L3	U	U
II и III : 15 - 36 кг (4 года - 12 лет)	X	X	X	U	U

L1 : Пригодно для кресел типа Romer Lord Plus (E1 03301136), разрешенных для использования в данной весовой группе

L2 : Пригодно для кресел типа Romer DUO (E1 3301133), разрешенных для использования в данной весовой группе

L3 : Пригодно для кресел типа BeSafe iZi COMFORT (E4 03443206), разрешенных для использования в данной весовой группе

L4 : Пригодно для кресел типа Bebe comfort ELIOS (E2 037014), разрешенных для использования в данной весовой группе

U : Пригодно в качестве универсального изделия, разрешенного для использования в данной весовой группе.

UF : Пригодно в качестве универсального изделия, разрешенного для использования в данной весовой категории в положении "лицом вперед".

X : Данное место не предназначено для посадки детей в данной весовой категории.

5/6-местный фургон (Van)

Возрастная группа	Расположение сиденья			
	Переднее пассажирское сиденье	Передний центральный	2-й боковой	2-й центральный
0 : до 10 кг (0 - 9 месяцев)	X	X	X	X
0+ : до 13 кг (0 - 2 года)	L4	X	L4	X
I : 9 - 18 кг (9 месяцев - 4 года)	L1, L2, L3	X	L1, L2, L3	X
II и III : 15 - 36 кг (4 года - 12 лет)	X	X	X	X

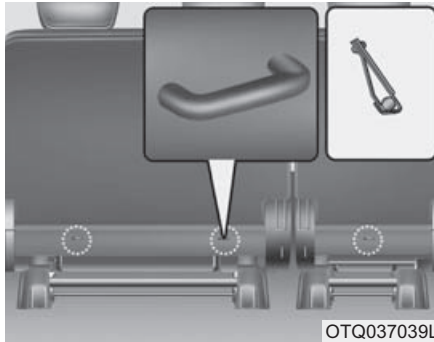

C030103ATQ

Фиксация детского кресла при помощи привязного крепления (при наличии)

Держатели крюков детских сидений расположены за задними сиденьями.

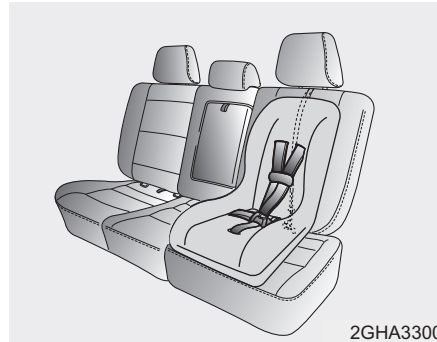

1. Пропустите ремень крепления детского сиденья над спинкой сиденья.

Для автомобилей, которые оборудованы регулируемыми подголовниками, пропустите ремень крепления детского сиденья под подголовником между его опорами или иным образом пропустите ремень над спинкой сиденья.

2. Соедините ответную часть замка привязного крепления с соответствующим замком крепления детского кресла и затяните ремень для надежной фиксации кресла.

⚠ ОСТОРОЖНО

Если детское кресло не акреплено должным образом, или положение ребенка в нем не зафиксировано надежно, существенно увеличивается вероятность получения ребенком серьезных травм или его гибели в дорожно-транспортном происшествии. Всегда соблюдайте инструкции производителя детского сиденья при его установке и использовании.

⚠ ОСТОРОЖНО

- Привязное крепление

Никогда не используйте один узел крепления детского кресла (верхнее привязное крепление или нижний замок) для фиксации более чем одного кресла. Увеличенная нагрузка от нескольких сидений может вызвать разрушение привязных креплений или замков, что приведет к получению серьезных травм или к гибели ребенка.

⚠ ОСТОРОЖНО - Проверка детского кресла

Убедитесь в надежности фиксации детского кресла путем попытки перемещения его в различных направлениях. Если не обеспечить правильного крепления детского кресла, оно может колебаться, проворачиваться, наклоняться или отделяться от сиденья, что приведет к гибели ребенка или к получению им серьезных повреждений.

⚠ ОСТОРОЖНО - Узлы крепления детского кресла

- Узлы крепления детского кресла предназначены для восприятия только нагрузок от детского кресла, установленного должным образом. Но при каких обстоятельствах не допускается их использование для крепления штатных ремней безопасности или для фиксации других предметов или оборудования в автомобиле.
- Крепление привязной системы любым образом, отличным от фиксации с использованием соответствующего замка, может привести к ее ненормальной работе.

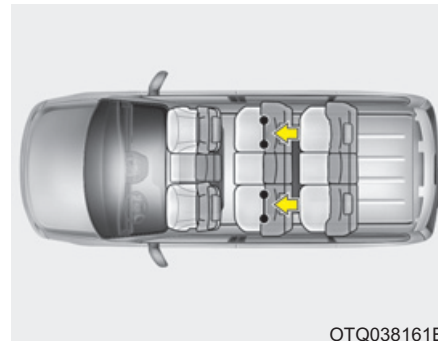

OTQ038161E

C030104ATQ

Фиксация детского кресла системой ISOFIX и системой привязного крепления (при наличии)

Система ISOFIX является стандартизированным решением для установки детских кресел в автомобиле, причем это решение устраняет необходимость использования штатных ремней безопасности для фиксации детского кресла. Все это обеспечивает более надежную фиксацию одновременно с более легкой и более быстрой установкой.

Сиденье, оснащенное системой ISOFIX, может быть установлено только в случае его сертификации применительно к данному автомобилю в соответствии с требованиями норм ECE-R44.

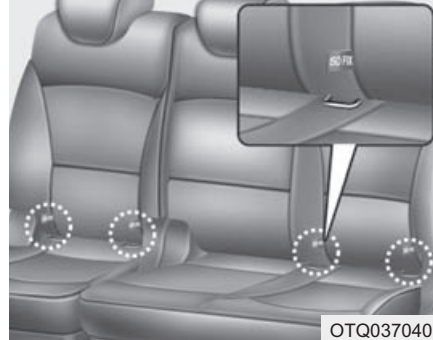

В нижней части по обеим сторонам спинки заднего сиденья расположены метки системы ISOFIX. Данные метки обозначают положение нижних креплений детского сиденья безопасности.

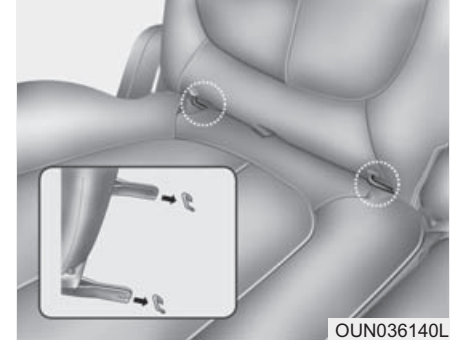

С каждой стороны заднего сиденья между подушкой и спинкой находится пара замков ISOFIX, а за задними сиденьями находится соответствующее приспособление для привязывания детского кресла в верхней точке. Во время установки кресла кресло должно быть зафиксировано при помощи этих замков, причем этот процесс сопровождается щелчком (проверьте, потянув кресло на себя!), а в верхней точке - при помощи привязного ремня, другой конец которого закреплен за задними сиденьями.

Детское кресло должно быть установлено и должно использоваться в соответствии с руководством по установке, которое прилагается к креслу, оборудованному креплениями типа ISOFIX.

ОСТОРОЖНО

Установите детское сиденье безопасности тыльной стороной вплотную к спинке сиденья. Спинка сиденья должна находиться в вертикальном положении (не должна быть откинута).

ОСТОРОЖНО

При использовании имеющейся на автомобиле системы ISOFIX для установки детского кресла на заднем сиденье автомобиля, все неиспользуемые металлические части замков ремней безопасности должны быть соединены со своими пряжками, а сами ремни безопасности должны быть расположены за спинкой детского кресла так, чтобы ребенок не мог дотянуться до свободных частей ремней безопасности и схватить их. Незафиксированные части замков ремней безопасности могут дать ребенку возможность дотянуться до свободных частей ремней безопасности, что может привести к удушью и к серьезным травмам или гибели ребенка, находящегося в детском кресле.

Как зафиксировать детское сиденье:

1. Для фиксации детского сиденья соедините две части замка типа ISOFIX: одну, которая прикреплена к креслу, и другую, которая закреплена на заднем сиденье автомобиля. При соединении должен быть ясно слышан щелчок.

ВНИМАНИЕ

Не допускайте, чтобы во время установки замок сиденья и крепление системы ISOFIX поцарапали или зажали ткань ремня безопасности заднего сиденья.

2. Соедините ответную часть замка привязного крепления с верхним замком крепления детского кресла и затяните ремень для надежной фиксации кресла. (См. предыдущую страницу.)

⚠ ОСТОРОЖНО

- Не устанавливайте детское сиденье в центр заднего сиденья с использованием расположенных на автомобиле замков типа ISOFIX. Замки типа ISOFIX предназначены только для фиксации детского сиденья в правой или в левой части заднего сиденья. Не используйте замки типа ISOFIX не по назначению, пытаясь с их помощью закрепить детское сиденье в центре заднего сиденья автомобиля.

В таком случае при столкновении прочность замков типа ISOFIX может оказаться недостаточной для удержания на месте детского сиденья, установленного в центре заднего сиденья. Их возможное разрушение может привести к серьезным травмам или к гибели ребенка.

(Продолжение)

(Продолжение)

- Не используйте нижний замок крепления детского сиденья для фиксации более чем одного изделия такого рода. Избыточное увеличение нагрузки может привести к разрушению (разрыву) такого крепления, что может стать причиной серьезных травм или гибели ребенка.
- Фиксируйте детское сиденье с креплениями типа ISOFIX или с креплениями, совместимыми с креплениями типа ISOFIX только в тех местах, которые указаны на рисунке.
- Всегда соблюдайте инструкции по установке и использованию, предоставленные производителем детского кресла.

C030106ATQ

Соответствие детских сидений местам их установки в автомобилях, оснащенных системой ISOFIX - для стран Европы

Весовая группа	Размер	Крепление (фиксирующее устройство)	Расположение ISOFIX в автомобиле	
			Переднее пассажирское сиденье	Заднее боковое сиденье
Переносные детские сиденья	F	ISO/L1	-	IUF
	G	ISO/L2	-	IUF
0 : до 10 кг	E	ISO/R1	-	IUF
0+ : до 13 кг	E	ISO/R1	-	IUF
	D	ISO/R2	-	IUF
	C	ISO/R3	-	IUF
I : от 9 до 18 кг	D	ISO/R2	-	IUF
	C	ISO/R3	-	IUF
	B	ISO/F2	-	IUF
	B1	ISO/F2X	-	IUF
	A	ISO/F3	-	IUF

IUF = Пригодно для систем универсальной категории ISOFIX, предназначенных для детей, которые разрешены для использования в данной весовой группе.

* И ISO/R2, и ISO/R3 можно устанавливать только в самое крайнее положение на сиденье пассажира.

* Размеры и приспособления системы крепления детских сидений ISOFIX.

A - ISO/F3: Система крепления сиденья ребенка, начинающего ходить, полный рост, лицом вперед (высота 720 мм)

B - ISO/F2: Система крепления сиденья ребенка, начинающего ходить, уменьшенной высоты, лицом вперед (высота 650 мм)

B1 - ISO/F2X: Система крепления сиденья ребенка, начинающего ходить, уменьшенной высоты, вторая версия формы задней поверхности, лицом вперед (высота 650 мм)

C - ISO/R3: Система крепления сиденья ребенка, начинающего ходить, полноразмерная, лицом назад

D - ISO/R2: Система крепления сиденья ребенка, начинающего ходить, уменьшенного размера, лицом назад

E - ISO/R1: Система крепления сиденья младенца, лицом назад

F - ISO/L1: Система крепления детского сиденья, лицом в левом поперечном направлении (переносная кроватка)

G - ISO/L2: Система крепления детского сиденья, лицом в правом поперечном направлении (переносная кроватка)

Рекомендуемые детские удерживающие устройства – для Европы

Группа по массе	Название Номер детали	Производитель	Тип фиксации	№ регистрации ECE-R44
Группа 0-1 (0-18kg)	Baby Safe Plus Номер детали E8945-66001 Номер детали E8945-66029	Britax Römer	Обратное расположение с основанием ISOFIX	E1 04301146
Группа 1 (9-18kg)	Duo Plus Номер детали E8945-66011	Britax Römer	Прямое расположение с нижним автомобильным анкером ISOFIX + верхнее привязное крепление	E1 04301133

*Информация от производителя ДУУ*Britax Römer <http://www.britax.com>

СИСТЕМА ПОДУШЕК БЕЗОПАСНОСТИ (ДОПОЛНИТЕЛЬНАЯ СИСТЕМА ПАССИВНОЙ БЕЗОПАСНОСТИ) (ПРИ НАЛИЧИИ)

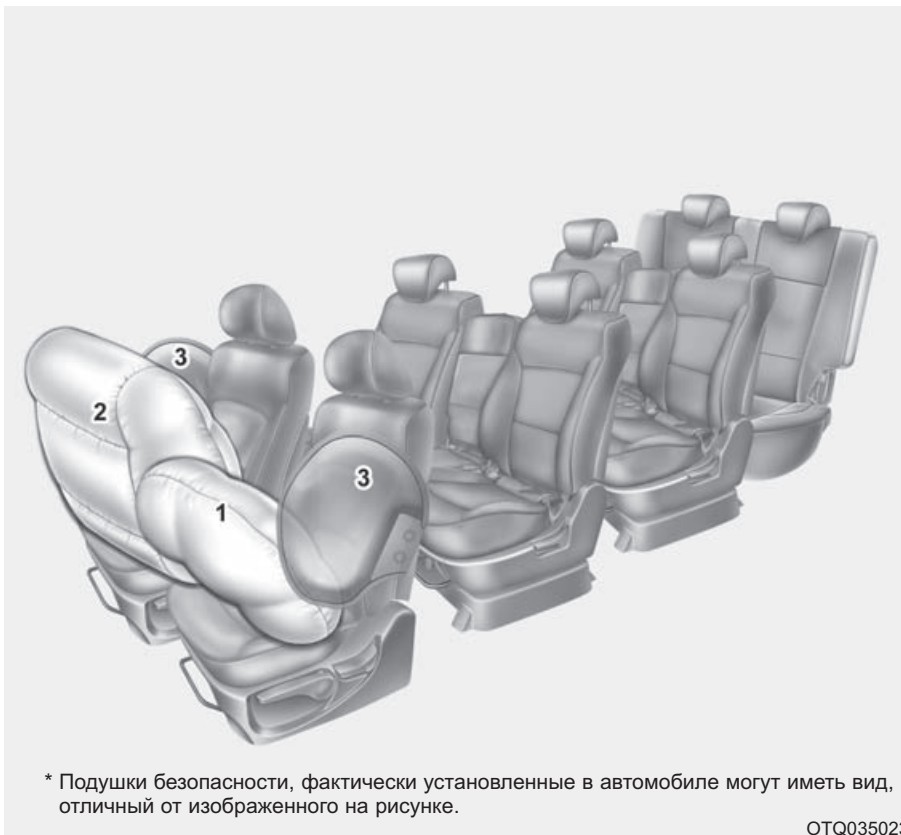

* Подушки безопасности, фактически установленные в автомобиле могут иметь вид, отличный от изображенного на рисунке.

C040000ATQ

- (1) Передняя подушка безопасности водителя
 - (2) Передняя подушка безопасности пассажира*
 - (3) Боковая подушка безопасности*
- *: при наличии

⚠ ОСТОРОЖНО

- Даже в автомобилях воздушными подушками, Вы и Ваши пассажиры должны быть всегда пристегнуты ремнями безопасности, которые сводят к минимуму риск и опасность ранений в случае столкновения или опрокидывания.

(Продолжение)

OTQ035023

(Продолжение)

- В запале-воспламенителе системы надувных подушек безопасности и устройстве предварительного натяжения содержится взрывчатая химическая продукция. При утилизации транспортного средства без предварительного демонтажа запалов-воспламенителей системы надувных подушек безопасности и устройств предварительного натяжения ремней безопасности вероятно возникновение пожара. Перед утилизацией транспортного средства рекомендуется обратиться к официальному дилеру HYUNDAI.
- Детали системы надувных подушек безопасности и проводку следует защищать от контакта с водой и любыми другими жидкостями. Если компоненты системы надувных подушек безопасности будут подвергнуты воздействию воды или других жидкостей, это может стать причиной пожара или серьезной травмы.

C040900ATQ

Принцип работы системы подушек безопасности

- Подушки безопасности находятся в рабочем состоянии только при нахождении ключа зажигания в положении ON (Вкл.) или START (Пуск).
- Раскрытие подушек безопасности происходит мгновенно в случае серьезного лобового столкновения с целью дополнительной защиты людей, находящихся в автомобиле, от серьезных травм.

* К СВЕДЕНИЮ

- При наличии датчик опрокидывания

Кроме того, подушки безопасности моментально раскрываются в случае опрокидывания (если установлены боковые подушки безопасности или шторки), чтобы защитить пассажиров от серьезных физических травм.

- Скорость раскрытия подушек безопасности не является постоянной.

В общем случае подушки безопасности рассчитаны так, чтобы их раскрытие происходило в зависимости от силы удара и его направления. Эти два фактора определяют срабатывание датчиков и выдачу ими сигнала на раскрытие подушек безопасности.

- Раскрытие подушек безопасности зависит от ряда факторов, включая скорость движения автомобиля, направление удара, а также плотность и жесткость конструкции автомобиля или предмета, с которыми происходит столкновение данного автомобиля. Хотя этот перечень факторов не является исчерпывающим.

- Раскрытие передних подушек безопасности и их сворачивание происходит мгновенно.

Увидеть процесс раскрытия подушки безопасности при дорожно-транспортном происшествии практически невозможно. Скорее всего люди, находящиеся в автомобиле, просто увидят сократившиеся в объеме подушки безопасности, висящие на своих контейнерах после столкновения.

- С целью обеспечения дополнительной защиты в серьезном столкновении подушки безопасности должны надуваться очень быстро. Такая скорость раскрытия подушки безопасности вызвана исключительно малой величиной промежутка времени, в который происходит столкновение, и необходимостью поместить подушку между человеком, находящимся в автомобиле, и элементами конструкции автомобиля перед ударом человека об эти элементы. Такая скорость раскрытия уменьшает вероятность получения серьезных травм или повреждений, опасных для жизни в серьезном столкновении, и является тем самым существенной характеристикой, предусмотренной при проектировании подушки безопасности. Вместе с тем, раскрытие подушки безопасности может вызвать травмы, которые в обычном случае могут включать царапины и ссадины на лице, перелом лицевых костей и иногда более серьезные повреждения, поскольку высокая скорость раскрытия подушки вызывает возникновение при этом больших усилий.

- Существуют даже такие обстоятельства, при которых контакт человека с подушкой безопасности, размещенной в рулевом колесе, приводил к получению повреждений смертельного характера, особенно в том случае, когда тот располагался чересчур близко к рулевому колесу.

ОСТОРОЖНО

- Для исключения получения тяжелых травм или гибели людей в результате размещения подушек безопасности при столкновении водитель должен располагаться по возможности дальше от подушки безопасности, размещенной в рулевом колесе (не менее 250 мм от него). Пассажир, находящийся на переднем сиденье, всегда должен отодвинуть его как можно дальше назад, и сидеть в нем, прислонившись к его спинке.

(Продолжение)

(Продолжение)

- Раскрытие подушки безопасности при столкновении происходит моментально, и пассажиры могут получить травмы в результате воздействия усилий от такого раскрытия, если они не будут сидеть должным образом.
- Раскрытие подушки безопасности может вызвать получение травм, которые в обычных случаях включают ссадины на лице и на теле, травмы от разбитых очков или ожоги от взрывчатых веществ.

Шум и дым

Раскрытие подушек безопасности сопровождается громким шумом и образованием дыма и пыли внутри автомобиля. Это является нормальным и представляет собой следствие сгорания устройства, вызывающего надувание подушек. После раскрытия подушек люди могут почувствовать существенный дискомфорт при дыхании в результате контакта грудной клетки как с ремнем безопасности, так и с подушкой, а также от вдыхания дыма и пыли. **Производитель настойчиво рекомендует раскрыть двери и/или окна как можно скорее после столкновения в целях уменьшения этого дискомфорта и предотвращения продолжительного воздействия дыма и пыли на организм человека.**

Хотя этот дым и пыль нетоксичны, они могут вызывать раздражение кожи (глаз, носа, гортани и т.д.). В такой ситуации немедленно умойтесь и промойте пораженные места холодной водой; если симптомы не исчезнут, - обратитесь к врачу.

⚠ ОСТОРОЖНО
При раскрытии подушек безопасности детали рулевого колеса и/или передней панели, которые имеют отношение к подушкам, нагреваются до высокой температуры. Для предотвращения получения травм не прикасайтесь к внутренним деталям в местах расположения подушек безопасности непосредственно после их раскрытия.

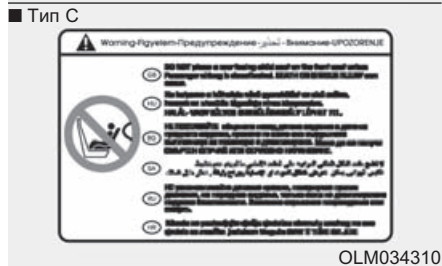

Не допускается установка детского кресла на переднем пассажирском сиденье

Никогда не размещайте детское кресло в положении “лицом назад” на переднее пассажирское сиденье. При раскрытии подушки безопасности она может нанести удар по такому креслу, что приведет к получению ребенком серьезных травм или повреждений смертельного характера.

Кроме того, не допускается размещать на переднем пассажирском сиденье детское кресло и в положении “лицом вперед”. При раскрытии передней подушки безопасности пассажира она может причинить ребенку серьезные травмы или повреждения смертельного характера.

⚠ ОСТОРОЖНО

- **Особая опасность! Не устанавливайте детское кресло, расположенное в положении “лицом назад”, на сиденье, перед которым находится подушка безопасности!**
- **Никогда не устанавливайте детское кресло на переднее пассажирское сиденье. При раскрытии передней подушки безопасности пассажира она может причинить ребенку серьезные травмы или повреждения смертельного характера.**

⚠ ОСТОРОЖНО

ЗАПРЕЩАЕТСЯ устанавливать детское удерживающее устройство, обращенное назад, на сиденье, перед которым находится АКТИВНАЯ ПОДУШКА БЕЗОПАСНОСТИ. Это может привести к СЕРЬЕЗНОЙ ТРАВМЕ или СМЕРТИ РЕБЕНКА.



W7-147

Контрольная лампа неисправности подушек безопасности

Эта лампа, размещенная на приборной панели, предназначена для предупреждения водителя о возникновении возможных проблем в системе подушек безопасности - SRS (Supplemental Restraint System).

При включении зажигания она должна гореть примерно в течение 6 секунд, а потом погаснуть.

Обеспечьте выполнение проверки системы в следующих случаях:

- Лампа не загорается сразу после включения зажигания.
- Лампа продолжает гореть по прошествии примерно 6 секунд.
- Лампа загорается во время движения автомобиля.

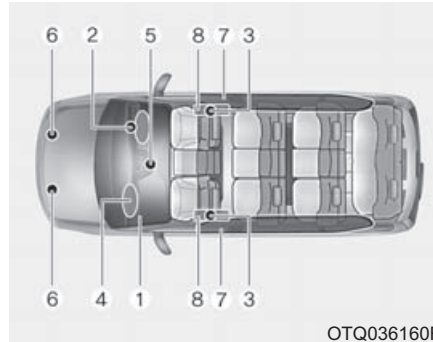

OTQ036160R

Элементы системы подушек безопасности SRS и их функции

В систему подушек безопасности SRS входят следующие элементы:

1. Модуль передней подушки безопасности водителя
2. Модуль передней подушки безопасности пассажира
3. Преднатяжители, расположенные на катушке ремня безопасности
4. Контрольная лампа неисправности подушек безопасности
5. Блок управления системой подушек безопасности SRS (SRSCM)/Датчик переворачивания*
6. Датчики лобового удара
7. Датчики бокового удара*
8. Боковая подушка безопасности*

*: при наличии

Если ключ в замке зажигания находится в положении “ON” (Вкл.), блок управления SRSCM вспомогательной системы безопасности SRS постоянно проверяет все ее элементы, чтобы в случае возникновения аварийной ситуации определить, необходимо ли при данной силе удара приводить в действие подушки безопасности и преднатяжители ремней безопасности.

После того как ключ зажигания будет переведен в положение “ON”, контрольная лампа “AIR BAG” (подушки безопасности) системы SRS, расположенная на приборной панели, будет гореть в течение 6 секунд.

Ниже перечислены признаки наличия неисправностей в системе SRS. Рекомендуем обратиться к авторизованному дилеру HYUNDAI для проверки системы.

- Не происходит кратковременное включение контрольной лампы при переводе ключа зажигания в положение “ON”.
- Контрольная лампа продолжает гореть по прошествии 6 секунд.
- Лампа загорается во время движения автомобиля.

Передняя подушка безопасности водителя (1)

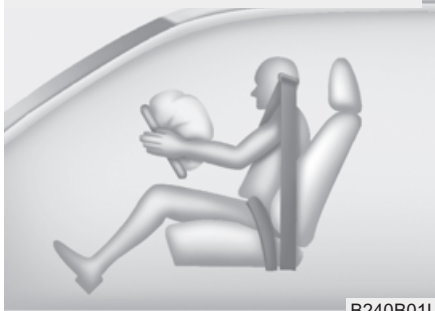

B240B01L

Модули передних подушек безопасности находятся в центре рулевого колеса и внутри передней панели напротив пассажирского сиденья над перчаточным ящиком. Когда блок SRSM определит наличие удара большой силы в переднюю часть автомобиля, он автоматически подаст команду на раскрытие подушек безопасности.

Передняя подушка безопасности водителя (2)



B240B02L

Во время раскрытия давление расширяющихся подушек вскрыет закрывающие их панели по заранее подготовленным местам разрыва. Дальнейшее вскрытие панелей обеспечит наполнение подушек безопасности в полном объеме.

Передняя подушка безопасности водителя (3)



B240B03L

Полностью раскрывшаяся подушка безопасности совместно с должным образом расположенным на теле ремнем безопасности замедлит движение вперед тела водителя или пассажира, уменьшая тем самым вероятность получения травмы головы или грудной клетки.

После того, как подушка безопасности полностью раскроется, она немедленно начнет сокращаться, обеспечивая водителю обзор в переднем направлении и возможность управления автомобилем при помощи рулевого колеса или иных органов управления.

Передняя подушка безопасности пассажира



B240B05L

⚠ ОСТОРОЖНО

- Не устанавливайте или не размещайте никакие аксессуары (держатели для напитков, аудиокассет, блокноты и т.д.) на передней панели перед пассажиром над перчаточным ящиком в автомобиле, который оборудован подушкой безопасности пассажира. Такие предметы могут резко прийти в движение и привести к получению травм при раскрытии подушки безопасности пассажира.

(Продолжение)

(Продолжение)

- При установке освежителя воздуха внутри салона следует исключить его размещение рядом с приборами или на поверхности приборной панели. Такие предметы могут резко прийти в движение и привести к получению травм при раскрытии подушки безопасности пассажира.

⚠ ОСТОРОЖНО

- Раскрытие подушек безопасности может сопровождаться громким шумом и распространением по салону тонкодисперсной пыли. Это является нормальным и не представляет никакой угрозы, - подушки безопасности в нерабочем состоянии упакованы в этот порошок. Пыль, появившаяся во время раскрытия подушек может вызвать раздражение кожи или органов зрения, а также усилить астматическую реакцию отдельных людей.

(Продолжение)

(Продолжение)

- После аварии, в которой были развернуты надувные подушки безопасности, обязательно промойте все вступившие в контакт с подушками безопасности участки кожи холодной водой и мылом.
- Система подушек безопасности SRS может работать только при включенном зажигании (когда ключ в замке зажигания находится в положении ON). Если контрольная лампа неисправности подушек безопасности AIR BAG не загорается или продолжает гореть примерно через 6 секунд после поворота ключа зажигания в положение ON (Вкл.) или запуска двигателя, или загорается во время движения автомобиля, это означает неисправность системы подушек безопасности SRS. В этом случае рекомендуем обратиться к авторизованному дилеру HYUNDAI для проверки системы.

(Продолжение)

(Продолжение)

- Перед заменой плавкого предохранителя или отключением аккумуляторной батареи повернуть ключ в замке зажигания в положение LOCK (Блок.) и вынуть его из замка зажигания. Никогда не вынимайте и не заменяйте плавкий предохранитель (предохранители), которые имеют отношение к системе подушек безопасности при нахождении ключа зажигания в положении ON (Вкл.). Несоблюдение этого предупреждения приведет к загоранию лампы AIR BAG, сигнализирующей о неисправности системы подушек безопасности SRS.

Передняя подушка безопасности водителя



Передние подушки безопасности водителя и пассажира (при наличии)

Ваш автомобиль оборудован Вспомогательной системой безопасности (Подушками безопасности), а так же поясным и плечевым ремнями безопасности, как для водителя, так и для пассажира. На ее наличие указывает рельефная надпись SRS AIR BAG на крышке подушки безопасности на рулевом колесе и на элементе передней панели над перчаточным ящиком со стороны пассажирского сиденья.

Система подушек безопасности SRS включает в себя подушки безопасности, установленные под панелью в центре рулевого колеса и под элементом передней панели над перчаточным ящиком со стороны пассажирского сиденья.



Система подушек безопасности SRS предназначена для предоставления водителю и/или пассажиру, находящемуся на переднем сиденье, средств защиты при сильном лобовом столкновении, дополняющих возможности системы ремней безопасности.

⚠ ОСТОРОЖНО

Всегда используйте ремни безопасности и детские кресла - в каждой поездке, когда бы то ни было, все без исключения! Раскрытие подушек безопасности происходит со значительной силой в мгновение ока. Ремни безопасности помогают удерживать людей, находящихся в автомобиле в таком положении, в котором защитный эффект подушек безопасности проявляется максимально. Даже при наличии подушек безопасности возможно получение серьезных травм теми, кто находится в салоне автомобиля при раскрытии подушек, если люди не будут пристегнуты ремнями безопасности вообще, или будут пристегнуты не должным образом. Всегда соблюдайте меры предосторожности в отношении ремней безопасности, подушек безопасности и безопасности людей, которые находятся в автомобиле, содержащиеся в данном руководстве.

(Продолжение)

(Продолжение)

Для уменьшения вероятности получения серьезных травм или повреждений смертельного характера, а также для получения максимального защитного эффекта от пассивной системы безопасности:

- Никогда не сажайте ребенка на переднее сиденье и не устанавливайте на нем детское кресло.
- **ВСЕГДА ПРИСТЕГИВАЙТЕ ДЕТЕЙ**, находящихся на заднем сиденье, ремнями безопасности. Это самое безопасное место для детей любого возраста во время движения автомобиля.
- Передние подушки безопасности могут нанести травмы людям, которые находятся на передних сиденьях с нарушением требований.
- Сдвиньте сиденье водителя назад от передних подушек безопасности настолько, насколько это возможно, при сохранении управления автомобилем.

(Продолжение)

(Продолжение)

- Водитель и пассажиры никогда не должны сидеть или наклоняться неоправданно близко к подушкам безопасности. Если водитель и пассажиры сидят с нарушением требований, они могут получить серьезные травмы от раскрывающихся подушек безопасности.
- Никогда не прислоняйтесь к двери или к центральной консоли, - всегда сидите вертикально.
- Никакие предметы (такие, как крышка передней панели, держатель мобильного телефона, держатель для напитков, освежители воздуха или наклейки) не должны находиться около модулей подушки безопасности на рулевом колесе, на приборной панели, около ветрового стекла и на панели переднего пассажира выше вещевого ящика. При срабатывании подушек безопасности такие объекты могут стать причиной травм.

(Продолжение)

(Продолжение)

- Не размещайте какие-либо предметы на лобовом стекле или на зеркале заднего внутри салона.
- Не прикасайтесь к проводке или к другим элементам системы подушек безопасности SRS, не разъединяйте их контакты. Такие действия могут привести к получению травм в результате случайного раскрытия подушек безопасности SRS или в результате приведения этой системы в нерабочее состояние.
- Если во время езды продолжает гореть предупредительный сигнал подушки безопасности SRS, рекомендуем проверить систему подушки безопасности у авторизованного дилера HYUNDAI.
- Подушки безопасности можно использовать только один раз — рекомендуем заменить систему у авторизованного дилера HYUNDAI.

(Продолжение)

(Продолжение)

- Система подушек безопасности SRS предназначена для их раскрытия только в том случае, когда сила лобового удара достаточно велика, и его направление составляет с продольной осью автомобиля угол не более 30°. Кроме того, она является системой одноразового применения. Необходимо всегда пристегиваться ремнями безопасности.
- Передние подушки безопасности не предназначены для раскрытия в случае бокового столкновения, удара сзади или переворачивания автомобиля. Кроме того, эта система не работает при лобовом столкновении, сила которого ниже порога срабатывания системы.
- Детское сиденье никогда не должно быть установлено на переднем сиденье.

(Продолжение)

(Продолжение)

Ребенок может получить серьезные травмы или погибнуть в результате раскрытия подушки безопасности в случае дорожно-транспортного происшествия.

- Дети в возрасте младше 12 лет должны всегда находиться на заднем сиденье, а положение их тела должно быть надежно зафиксировано. Никогда не разрешайте детям ездить в автомобиле на переднем пассажирском сиденье. Если ребенок старше 12 лет должен располагаться на переднем сиденье, он должен быть надежно пристегнут ремнями безопасности, а сиденье должно быть отодвинуто в крайнее заднее положение.

(Продолжение)

(Продолжение)

- Для максимальной защиты во всех случаях дорожно-транспортных происшествий все люди, находящиеся в автомобиле включая водителя, должны быть пристегнуты ремнями безопасности с целью минимизации вероятности получения серьезных травм или гибели в случае дорожно-транспортного происшествия. Не сидите излишне близко к подушке безопасности, не наклоняйтесь к ней во время движения автомобиля.
- Если сидеть с нарушением требований или отклоняться от правильного положения, это может привести к получению серьезных травм или повреждений смертельного характера при столкновении.

(Продолжение)

(Продолжение)

Все люди, находящиеся в автомобиле, должны сидеть вертикально (а спинка сиденья должна находиться при этом в вертикальном положении), по центру подушки сиденья, и быть пристегнутыми ремнями безопасности, их ноги должны быть вытянуты в удобное положение со ступнями, находящимися на поверхности пола до тех пор, пока автомобиль не остановится на стоянке, а ключ не будет вынут из замка зажигания.

- Раскрытие подушек безопасности SRS происходит очень быстро для обеспечения защиты людей при столкновении. Если человек, находящийся в автомобиле, в это время находится в произвольном положении из-за того, что он не пристегнут ремнями безопасности, подушка безопасности может с силой ударить его, вызвав серьезную травму или гибель человека.

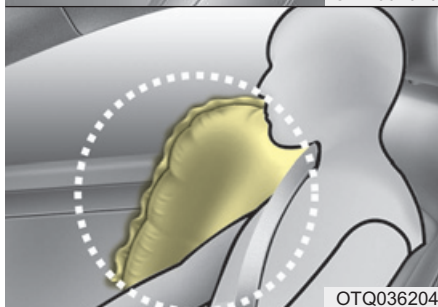
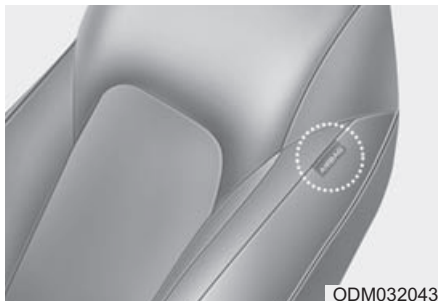

Боковая подушка безопасности (при наличии)

* Воздушные подушки, установленные в вашем автомобиле, могут отличаться от показанных.

Ваш автомобиль оснащен боковыми подушками безопасности, находящимися у каждого переднего сиденья и/или у каждого бокового заднего сиденья. Подушки безопасности предназначены для обеспечения дополнительной защиты водителя и/или переднего пассажира, помимо ремней безопасности.

Боковые подушки безопасности срабатывают только при определенных боковых столкновениях, в зависимости от силы, угла, скорости и места удара. Боковые подушки безопасности не рассчитаны на срабатывание при любых случаях бокового столкновения.

⚠ ОСТОРОЖНО

- Не разрешайте пассажирам высовываться из дверей, класть какие-либо предметы между дверьми и пассажирами если они сидят на местах, оборудованных боковыми подушками безопасности.
- Не следует размещать какие-либо предметы на подушке безопасности или между подушкой безопасности и собой. Также запрещается устанавливать какие-либо предметы вокруг области раскрытия подушек безопасности, например около двери, боковых стекол дверей, передней и задней стойки.
- Не следует размещать какие-либо предметы между этикеткой боковой подушки безопасности и подушкой сиденья. При срабатывании подушек безопасности они могут нанести травмы.

⚠ ОСТОРОЖНО

- Боковые подушки безопасности являются средством защиты, дополнительным по отношению к ремням безопасности водителя и пассажира, и никоим образом их не заменяют. Поэтому при движении автомобиля ремни безопасности должны быть всегда пристегнуты. Подушки безопасности раскрываются только при некоторых авариях со столкновением или переворачиванием*¹ автомобиля, способных привести к тяжелому травмированию пассажиров.

(Продолжение)

(Продолжение)

- Для обеспечения наилучшей защиты от бокового удара и предотвращения травм вследствие раскрытия боковых подушек безопасности водитель и пассажир на переднем сиденье должны сидеть прямо и быть надлежащим образом пристегнутыми ремнями безопасности.
- Не надевайте на сидения какие-либо дополнительные чехлы.
- Использование чехлов может уменьшить вплоть до нуля эффективность системы.
- Не устанавливайте какие-либо дополнительные принадлежности на боковые стороны салона или вблизи боковых подушек безопасности.
- Не располагайте какие-либо предметы поверх подушки безопасности или между ней и собой.

(Продолжение)

(Продолжение)

- Не оставляйте какие-либо предметы (зонтик, сумку и т. п.) между передней дверью и передним сиденьем. Такие предметы могут стать опасными металлическими снарядами и причинить травму в случае раскрытия боковой подушки.
- Для предотвращения неожиданного раскрытия боковой подушки безопасности, которое может привести к травме, не допускайте ударов по зоне бокового датчика удара при включенном зажигании.
- При повреждении сиденья или его обивки рекомендуем обратиться к авторизованному дилеру HYUNDAI для ремонта системы.

*1: Только если транспортное средство оборудовано датчиком переворачивания.

Почему подушка безопасности не раскрылась при столкновении? (Условия, при которых происходит и не происходит раскрытие подушки безопасности)

Существует много типов дорожно-транспортных происшествий, в которых не ожидается получение дополнительной защиты от подушки безопасности.

К ним относятся удары в заднюю часть автомобиля, случаи, когда автомобиль окажется вторым или третьим в цепочке столкнувшихся машин, а также столкновения, которые происходят на малой скорости.

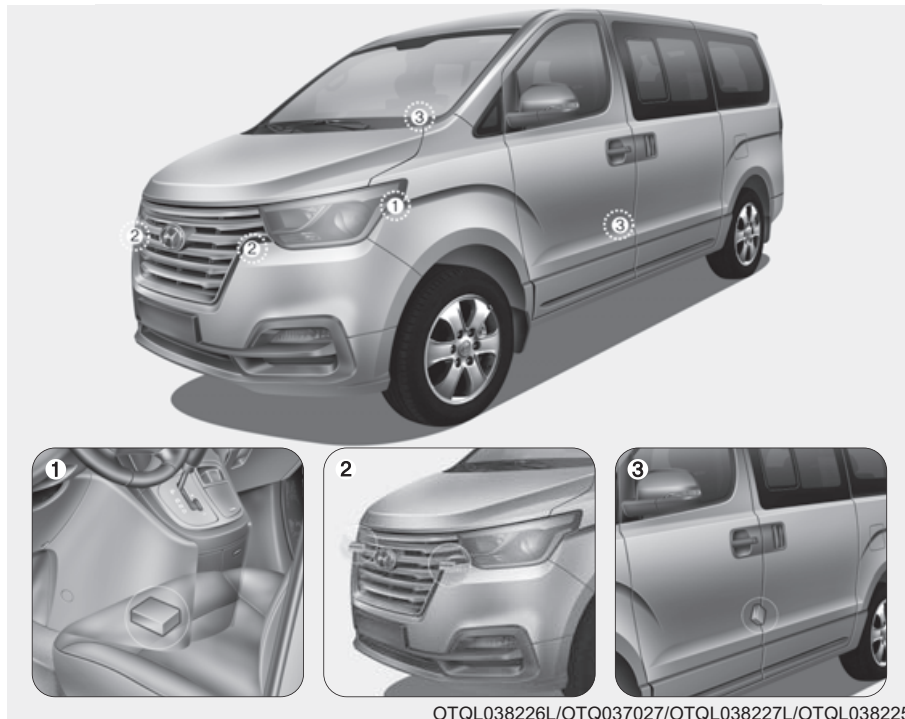

Датчики столкновения системы подушек безопасности

- (1) Блок управления подушками безопасности SRSCM/Датчик переворачивания*
- (2) Датчик лобового удара
- (3) Датчики бокового удара

* : при наличии

⚠ ОСТОРОЖНО

- Не допускается наносить удары по тем местам, где расположены подушки безопасности или датчики, или подвергать их ударному воздействию от посторонних предметов.

Это может вызвать неожиданное раскрытие подушки безопасности, что может привести к получению серьезных травм или к гибели людей.

- Если любым образом изменить место или угол установки датчиков, подушки безопасности могут раскрыться в тот момент, когда они не должны этого делать, или не раскрыться в нужной ситуации. Все это может привести к получению серьезных травм или к гибели людей.

Поэтому не следует выполнять работы по техническому обслуживанию автомобиля в зонах установки датчиков системы подушек безопасности. Рекомендуем обратиться к авторизованному дилеру HYUNDAI для проверки системы.

(Продолжение)

(Продолжение)

- Могут возникнуть проблемы, если углы установки датчиков изменяются вследствие деформации переднего бампера или кузова. Рекомендуем обратиться к авторизованному дилеру HYUNDAI для проверки системы.
- Данный автомобиль был спроектирован так, чтобы воспринимать ударное воздействие и обеспечивать раскрытие подушек (подушки) безопасности при определенных столкновениях. Установка на бампер защитных решеток или замена бампера деталями, отличными от оригинальных, может существенно снизить защитные характеристики автомобиля и системы подушек безопасности при столкновении.

⚠ ОСТОРОЖНО

- Если установлен датчик переворачивания

Если автомобиль оснащен боковыми подушками безопасности и шторками безопасности, то при буксировке автомобиля необходимо установить ключ зажигания в положение OFF или ACC.

Боковые подушки безопасности и шторки безопасности могут срабатывать, когда ключзажигания находится в положении ON, и датчики переворачивания определяют ситуацию как переворачивание автомобиля.

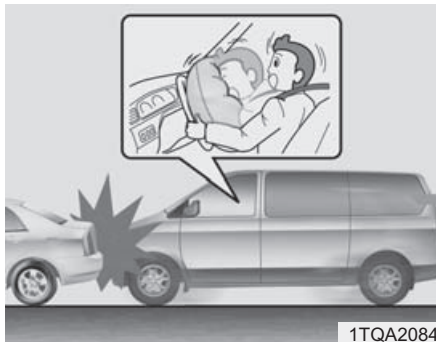

Условия раскрытия подушек безопасности

Передние подушки безопасности

Передние подушки безопасности предназначены для того, чтобы раскрыться при лобовом столкновении в зависимости от его интенсивности, скорости или направления удара, - в общем случае направление столкновения должно совпадать с осью автомобиля при небольшом отклонении вправо и влево.

Хотя передние подушки безопасности (подушки безопасности водителя и переднего пассажира) предназначены для того, чтобы раскрыться только при лобовом столкновении, они также могут раскрыться при столкновениях других типов в случае регистрации существенного удара датчиками лобового столкновения.

Если шасси автомобиля подвергнется воздействию ударов от неровностей или от посторонних предметов на проселочной дороге или на тротуаре, подушки безопасности могут раскрыться. Проявляйте осторожность при управлении автомобилем на дорогах плохого качества, которые не предназначены для дорожного движения с тем, чтобы избежать непреднамеренного раскрытия подушек безопасности.



Условия, при которых не происходит раскрытия подушек безопасности

- Подушки безопасности могут не раскрыться в определенных столкновениях при низкой скорости движения. Они не предназначены для того, чтобы раскрываться в таких случаях, поскольку они не смогут предоставить дополнительную защиты к той, которая обеспечивается ремнями безопасности в подобных столкновениях.



- Передние подушки безопасности не предназначены для того, чтобы раскрываться при ударе в заднюю часть автомобиля, поскольку силой такого удара находящиеся в нем люди перемещаются назад. В таком случае подушки безопасности при их раскрытии не смогут обеспечить какой-либо дополнительной защиты.



- Передние подушки безопасности могут не раскрыться в случаях боковых столкновений, поскольку находящиеся в автомобиле люди перемещаются в направлении удара, и поэтому раскрытие передних подушек безопасности в таких ситуациях не обеспечит дополнительной защиты этим людям.

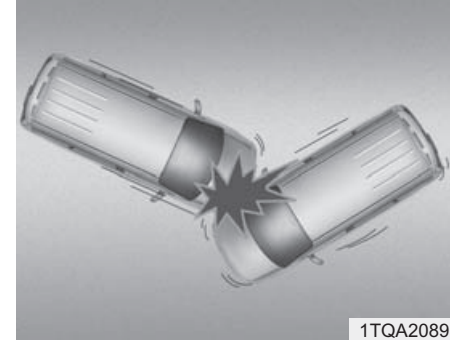

- В столкновении под углом сила удара может вызвать перемещение людей, находящихся в автомобиле в том направлении, в котором подушки безопасности не смогут обеспечить дополнительную защиту. В связи с этим датчики могут не выдать команду на раскрытие подушек безопасности.

* К СВЕДЕНИЮ

- Если установлен датчик
переворачивания

Они также надуваются, если датчики регистрируют переворачивание автомобиля.

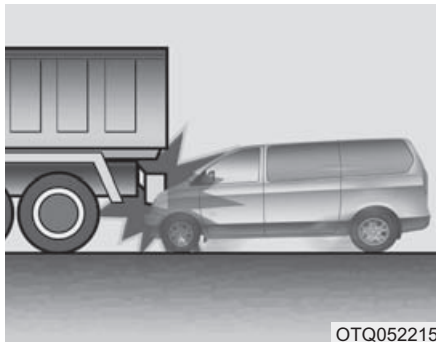

- Непосредственно перед столкновением обычно водители прибегают к резкому торможению. Это приводит к смещению вниз передней части автомобиля, в результате чего он оказывается под транспортным средством с более высоким дорожным просветом. Подушки безопасности могут не раскрыться при таком «подкате», поскольку уровень отрицательного ускорения при этом может быть существенно ниже заданного.

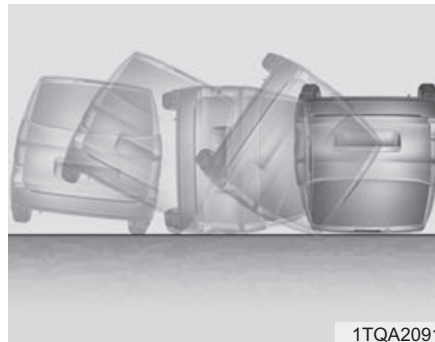

- Подушки безопасности могут не раскрыться в дорожно-транспортных происшествиях, в которых происходит переворот автомобиля, и не будут способны обеспечить защиту людей, находящихся в автомобиле.

*** К СВЕДЕНИЮ** **- Если установлен датчик** **переворачивания**

Впрочем, если автомобиль оснащен боковыми подушками и занавесками безопасности, они могут сработать при переворачивании автомобиля, когда оно определяется соответствующим датчиком.

*** К СВЕДЕНИЮ**

- Без датчика переворачивания

Вместе с тем, боковые подушки безопасности и/или надувные шторки могут раскрыться при переворачивании автомобиля в условиях бокового столкновения, если тот оснащен такими устройствами пассивной безопасности.

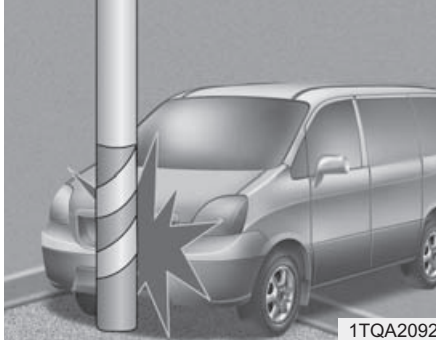

- Подушки безопасности могут не раскрыться при столкновении автомобиля с такими предметами, как столбы или деревья. В этом случае удар приходится на ограниченную поверхность, а его полная сила не воспринимается датчиками.

Уход за системой подушек безопасности SRS

Система подушек безопасности фактически не требует обслуживания: в ней нет элементов, обслуживание которых владелец автомобиля может проводить самостоятельно. Если контрольная лампа подушек безопасности не загорается или постоянно горит, рекомендуем обратиться к авторизованному дилеру HYUNDAI для проверки системы.

⚠ ОСТОРОЖНО

- Внесение изменений в элементы системы подушек безопасности SRS или в ее электрические цепи, включая размещение на панелях, закрывающих подушки, любых наклеек, или внесение изменений в несущие элементы кузова, - все это может негативно сказаться на эффективности работы системы подушек безопасности и стать причиной возможных травм.
- Для очистки панелей, закрывающих подушки безопасности, от загрязнения используйте только мягкую сухую ткань или ткань, увлажненную чистой водой. Растворители или чистящие средства могут повредить эти панели, что негативно скажется на эффективности работы системы при раскрытии подушек безопасности.

(Продолжение)

(Продолжение)

- Не допускается нахождение никаких предметов над подушками безопасности, которые расположены в ступице рулевого колеса или на передней панели, или рядом с этими подушками. Причина этого в том, что при столкновении, сила которого будет достаточна для раскрытия подушек безопасности, любой такой предмет может нанести травму.
- В случае раскрытия подушки безопасности рекомендуем обратиться к авторизованному дилеру HYUNDAI для ее замены.
- Не прикасайтесь к проводке или к другим элементам системы подушек безопасности SRS, не разъединяйте их контакты. Такие действия могут привести к получению травм в результате случайного раскрытия подушек безопасности или в результате приведения системы SRS в нерабочее состояние.

(Продолжение)

(Продолжение)

- При необходимости снятия элементов системы подушек безопасности или при необходимости утилизации автомобиля следует соблюдать определенные меры предосторожности. Все эти меры предосторожности известны авторизованному дилеру компании HYUNDAI, который может предоставить необходимую информацию. Несоблюдение этих мер предосторожностей и процедур может увеличить вероятность получения травм.
- Если автомобиль был затоплен или на ковриках или полу видны следы воды, не пытайтесь запускать двигатель. Рекомендуем обратиться к авторизованному дилеру HYUNDAI.

Дополнительные меры безопасности

- **Никогда не разрешайте пассажирам находиться в багажном отсеке или на верхней части заднего сиденья со сложенной спинкой во время движения автомобиля.** Все люди, находящиеся в автомобиле, должны сидеть вертикально, плотно опираясь на спинку сиденья, и быть пристегнутыми ремнями безопасности, а ступни их ног должны стоять на поверхности пола.
- **Пассажиры не должны вставать со своих сидений или меняться местами во время движения автомобиля.** Пассажир, не пристегнутый ремнем безопасности, может удариться об элементы салона, о других людей, находящихся в автомобиле или вылететь из автомобиля при столкновении или внезапной остановке.

- **Каждый ремень безопасности предназначен для использования только одним человеком.** Если один и тот же ремень безопасности используется несколькими людьми, они могут получить серьезные травмы или погибнуть при столкновении.
- **Не устанавливайте никаких аксессуаров на ремнях безопасности.** Производители таких изделий могут заявлять о том, что они предоставляют повышенный комфорт или изменяют положение ремня безопасности, но они могут уменьшить уровень защиты, предоставляемой ремнем безопасности и увеличить вероятность получения серьезных травм при столкновении.
- **Пассажиры не должны помещать твердые или острые предметы между собой и подушками безопасности.** Нахождение твердых или острых предметов на коленях или во рту может привести к получению травм при раскрытии подушки безопасности.
- **Удерживайте людей, находящихся в автомобиле, на расстоянии от крышек подушек безопасности.** Все люди, находящиеся в автомобиле, должны сидеть вертикально, плотно опираясь на спинку сиденья, и быть пристегнутыми ремнями безопасности, а ступни их ног должны стоять на поверхности пола. Если они находятся слишком близко к крышкам подушек безопасности, они могут получить травмы при раскрытии подушек.
- **Не прикрепляйте и не устанавливайте какие-либо предметы на крышки подушек безопасности или рядом с ними.** Любой предмет, прикрепленный к крышке передней подушки безопасности, или установленный на ней, может помешать нормальной работе подушки.
- **Не вносите изменений в конструкцию передних сидений.** Изменение конструкции передних сидений может помешать нормальному функционированию датчиков системы подушек безопасности.
- **Не располагайте никаких вещей под передними сиденьями.** Размещение предметов под передними сиденьями может помешать нормальному функционированию компонентов датчиков системы подушек безопасности и жгутов проводки.
- **Никогда не держите ребенка любого возраста на коленях.** Он может получить серьезные травмы или погибнуть при столкновении. Все дети должны находиться в зафиксированном положении соответствующих детских креслах или на заднем сиденье, будучи пристегнуты ремнями безопасности.

⚠ ОСТОРОЖНО

- Нарушение правил посадки людей в автомобиле может привести к тому, что они могут оказаться слишком близко от раскрывающейся подушки безопасности, столкнуться с элементами интерьера или быть выброшены из автомобиля.
- Всегда сидите вертикально (а спинка сиденья должна находиться при этом в вертикальном положении), по центру подушки сиденья, и будьте пристегнутым ремнями безопасности, ноги должны быть вытянуты в удобное положение со ступнями, находящимися на поверхности пола.

Установка дополнительного оборудования или внесение изменений в конструкцию автомобиля, оборудованного подушками безопасности

Внесение изменений в конструкцию автомобиля путем изменения его силового каркаса, системы бамперов, передней части, боковых сторон, выполненных из листового металла, или высоты автомобиля над дорогой может негативно сказаться на работе системы подушек безопасности.

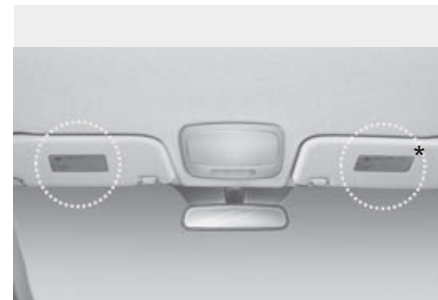

* : при наличии

OTQ037029

Этикетка, предупреждающая о наличии подушек безопасности

Такие этикетки размещены для предупреждения водителя и пассажиров о потенциальной опасности системы подушек безопасности.

Обратите внимание на то, что эти предупреждения, выпущенные правительственными органами, ориентированы на предупреждение об опасности этой системы для детей. Производитель также хотел бы предупредить о факторах, которые могут быть опасными для взрослых. Все это было описано на предыдущих страницах.

Ключи / 4-3
Дистанционное управление замками дверей / 4-6
Противоугонная сигнализация / 4-10
Замки дверей / 4-13
Дверь багажного отделения / 4-20
Остекление / 4-24
Капот / 4-30
Крышка горловины топливного бака / 4-32

Характеристики автомобиля

4

Верхний люк / 4-37
Рулевое колесо / 4-43
Зеркала заднего вида / 4-46
Приборная панель / 4-51
Система задней парковки / 4-75
Камера заднего вида / 4-78
Световая аварийная сигнализация / 4-80
Осветительные приборы / 4-81
Стеклоочистители и стеклоомыватели / 4-87
Освещение салона / 4-91
Обогреватель / 4-94
Система управления микроклиматом с ручным управлением / 4-95

**Автоматическая система управления
микроклиматом / 4-111**

**Устранение инея и запотевания
с лобового стекла / 4-127**

Отделения для хранения вещей / 4-132

Элементы внутренней отделки салона / 4-135

Аудиосистема / 4-142

4

Характеристики автомобиля

КЛЮЧИ

D010100AEN

Запишите номер ключа Вашего автомобиля

Код ключа вытеснен или напечатан на бирке со штрих-кодом, прикрепленной к набору ключей.



В случае утери ключей рекомендуем обратиться к авторизованному дилеру HYUNDAI. Снимите этикетку с кодом ключа и храните ее в надежном месте. Также запишите код ключа и держите его в надежном и удобном месте, но не в транспортном средстве.

D010200AEN

Действия с ключами

Используются для запуска двигателя, открывания и запираания замков дверей.

⚠ ОСТОРОЖНО - Ключ зажигания

Опасно оставлять детей в салоне автомобиля без присмотра, когда там же находится ключ, даже если он не вставлен в замок зажигания. Дети повторяют действия взрослых, так что они могут вставить ключ в замок зажигания. Ключ даст детям возможность управлять окнами, оснащенными электроприводом, или использовать другие органы управления, или даже привести автомобиль в движение, что может привести к получению серьезных телесных повреждений или даже к смерти людей. Никогда не оставляйте ключи в автомобиле с детьми без присмотра внутри, если двигатель работает.

⚠ ОСТОРОЖНО

Рекомендуем использовать запасные части, приобретенные у авторизованного дилера HYUNDAI. Ключ, приобретенный на рынке запчастей, может не вернуться в положение ON из положения START. В этом случае стартер будет продолжать работать, что приведет к повреждению его электродвигателя и, возможно, возгоранию в результате воздействия тока повышенной силы в его электропроводке.

D010300CEN

Иммобилайзер (при наличии)

На данном автомобиле установлена электронная система, предотвращающая запуск двигателя (иммобилайзер), для уменьшения риска его несанкционированного использования.

Иммобилайзер включает в себя малогабаритный приемопередатчик, встроенный в ключ зажигания, и электронные блоки, установленные внутри автомобиля. При переводе ключа, вставленного в замок зажигания, в положение "ON" (включено) иммобилайзер определяет и проверяет, действителен этот ключ зажигания или нет.

Если ключ признается подлинным, происходит запуск двигателя.

Если ключ не признается подлинным, двигатель не запустится.

Для отключения иммобилайзера:

Вставьте ключ в замок зажигания и поверните его в положение ON.

Для включения иммобилайзера:

Поверните ключ в замке зажигания в положение OFF. Произойдет автоматическая активация иммобилайзера. Без подлинного ключа зажигания от данного автомобиля двигатель не запустится.

⚠ ОСТОРОЖНО

Во избежание угона автомобиля не оставляйте запасные ключи внутри автомобиля. Пароль иммобилайзера уникален, задается пользователем и должен храниться в тайне. Не оставляйте записи с этим номером внутри автомобиля.

*** К СВЕДЕНИЮ**

При запуске двигателя не допускайте нахождения рядом с замком зажигания других ключей со встроенным передатчиком иммобилайзера. В противном случае двигатель может не запуститься или может выключиться вскоре после запуска. После приобретения нового автомобиля храните все ключи в разных местах для исключения каких-либо сбоев в работе.

⚠ ВНИМАНИЕ

Не кладите металлические предметы рядом с ключом или замком зажигания.

Двигатель может не завестись, т.к. металлические предметы могут вызывать помехи сигнала, передаваемого передатчиком.

* К СВЕДЕНИЮ

Если вам нужны дополнительные ключи или если вы потеряли свои ключи, рекомендуем обратиться к авторизованному дилеру HYUNDAI.

ВНИМАНИЕ

Передачик, находящийся в ключе зажигания, является важной частью системы иммобилайзера. Он рассчитан на длительный срок безотказной службы. Однако не следует подвергать его воздействию влаги, статического электричества или обращаться с ним небрежно. Это может привести к сбою в работе иммобилайзера.

ВНИМАНИЕ

Не изменяйте, не модифицируйте и не регулируйте систему иммобилайзера, так как это может привести к ее неисправности. Для ремонта системы рекомендуем обращаться к авторизованному дилеру HYUNDAI.

Отказы, вызванные внесением неположенных изменений в систему иммобилайзера, проведением ее регулировок и доработок, не покрываются гарантией, предоставляемой производителем автомобиля.

ДИСТАНЦИОННОЕ УПРАВЛЕНИЕ ЗАМКАМИ ДВЕРЕЙ



Работа системы дистанционного управления замками дверей

Запирание

Все двери (и дверь багажного отделения) запираются, если кнопка блокировки (1) нажимается при разблокированной передней двери.

Если все двери (и дверь багажного отделения) при этом закрыты, огни аварийной сигнализации мигнут один раз для информирования о запирании всех дверей (и двери багажного отделения).

Но если какая-либо дверь (или дверь багажного отделения) осталась открытой, мигания огней аварийной сигнализации не произойдет. Если все двери (и дверь багажного отделения) закрываются после нажатия кнопки блокировки, то мигают огни аварийной сигнализации.

Отпирание

Все двери (и дверь багажного отделения) отпираются, если кнопка разблокировки (2) нажимается при заблокированных обеих передних дверях.

Огни аварийной сигнализации мигнут дважды снова для информирования об отпирании всех дверей (и двери багажного отделения).

После нажатия этой кнопки произойдет автоматическое запирание всех дверей (и двери багажного отделения), если ни одна из них не будет открыта в течение 30 секунд.



- Раскладывание ключа происходит автоматически после нажатия кнопки фиксатора.
- Складывание ключа производится вручную, для чего необходимо удерживать эту кнопку.

ВНИМАНИЕ

Запрещается складывать ключ без нажатия кнопки отпуская фиксатора. Это может привести к повреждению ключа.

D020200BEN

Меры предосторожности при использовании пульта дистанционного управления

* К СВЕДЕНИЮ

Пульт дистанционного управления не будет работать в следующих случаях:

- Ключ находится в замке зажигания.
- Пульт находится за пределами максимального расстояния передачи (около 10 м).
- Батарея пульта разряжена.
- Свободному прохождению сигнала мешают другие автомобили или иные объекты.
- Крайне низкая температура окружающего воздуха.
- Пульт дистанционного управления находится рядом с источником радиосигналов, например, радиостанцией или аэропортом, который может создавать помехи нормальной работе пульта.

Если пульт дистанционного управления работает не так, как положено, открывайте и запирайте двери при помощи ключа зажигания. В случае каких-либо проблем с передатчиком рекомендуем обратиться к авторизованному дилеру HYUNDAI.

(Продолжение)

(Продолжение)

- Обычное излучение мобильных телефонов и смартфонов может подавлять сигнал передатчика. Это особенно сильно проявляется во время звонков, отправки текстовых сообщений, отправки или приема электронной почты. Не кладите передатчик и телефон или смартфон в один карман брюк или пиджака и следите за тем, эти устройства не находились близко друг от друга.

ВНИМАНИЕ

Не допускайте контакта пульта дистанционного управления с водой или любой другой жидкостью. Неисправность системы дистанционного отпирания дверей, вызванная контактом с водой или иными жидкостями, не покрывается гарантией, предоставляемой производителем автомобиля.

ВНИМАНИЕ

Изменения или модификации, не разрешенные явно органом, ответственным за соответствие нормативам, могут лишать пользователя прав эксплуатации оборудования. Если система дистанционного управления замками дверей станет неработоспособной вследствие изменений или модификаций, не разрешенных явно органом, ответственным за соответствие нормативам, то это не будет покрываться гарантией изготовителя вашего автомобиля.

ВНИМАНИЕ

Трансммиттер должен располагаться на расстоянии от электромагнитных материалов, которые могут препятствовать прохождению электромагнитных волн к поверхности ключа.



Замена батарейки

В пульте дистанционного управления используется литиевая батарея напряжением 3 В, срок службы которой в обычных условиях составляет несколько лет. При необходимости ее замены действуйте следующим образом.

Если Вы не уверены, как правильно использовать или заменять батарейку, рекомендуем обратиться к уполномоченному дилеру HYUNDAI.

1. Вставьте тонкий инструмент в прорезь и осторожно откройте крышку.
2. Замените батарею на новую (CR2032). При замене батареи соблюдайте правильность ее расположения.
3. Установите заднюю крышку.

При необходимости замены передатчика рекомендуется обратиться к официальному дилеру HYUNDAI для перепрограммирования передатчика.

ВНИМАНИЕ

- *Пульт дистанционного отпирания замков дверей рассчитан на длительный срок безотказной службы, однако воздействие на него влаги или статического электричества может привести к его неисправности. Для получения информации об использовании передатчика или замене его батареи рекомендуем обратиться к авторизованному дилеру HYUNDAI.*
- *Использование неподходящей батарейки может вызвать отказ пульта дистанционного управления. Обязательно используйте подходящую батарейку.*
(Продолжение)

(Продолжение)

- *Во избежание повреждения пульта дистанционного управления не роняйте его, не позволяйте ему намокать и не допускайте воздействия на него тепла или солнечного света.*
- *Неправильно утилизированная аккумуляторная батарея может нанести вред окружающей среде и здоровью людей.*

Утилизация аккумуляторных батарей должна проводиться в соответствии с местным законодательством или нормативами.

ПРОТИВОУГОННАЯ СИГНАЛИЗАЦИЯ (ПРИ НАЛИЧИИ)

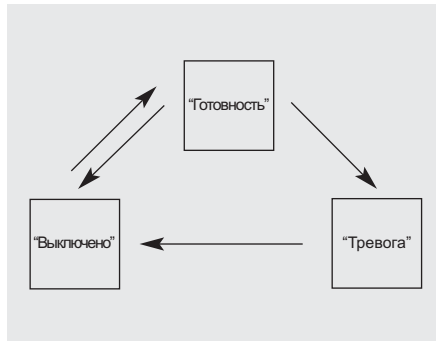

D030000AEN

Эта система предназначена для защиты автомобиля от несанкционированного проникновения. В работе системы существуют три этапа: первый этап называется “Готовность”, второй - “Тревога”, третий этап - “Выключено”. Во сработавшем состоянии система противоугонной сигнализации подает звуковой тревожный сигнал одновременно с миганием огней аварийной сигнализации.

D030100ATQ

“Готовность”

Остановите автомобиль на месте стоянки и выключите двигатель. Активируйте систему в порядке, описанном ниже.

1. Выньте ключ зажигания из замка зажигания и выйдите из автомобиля.
2. Убедитесь в том, что все двери (включая дверь багажного отделения) и капот закрыты, а их замки заблокированы.
3. Заприте двери при помощи пульта дистанционного управления.

После совершения действий, перечисленных выше, огни аварийной сигнализации мигнут один раз, показывая, что система активирована.

Если какая-либо дверь (включая дверь багажного отделения) остается открытой, огни аварийной сигнализации мигать не будут, а противоугонная сигнализация не будет приведена в состояние “Готовность”. После этого огни аварийной сигнализации мигнут в случае закрытия всех дверей (включая дверь багажного отделения) и капота.

* К СВЕДЕНИЮ

Противоугонная сигнализация ключом может быть активизирована официальным дилером HYUNDAI. По вопросам использования этой функции рекомендуется проконсультироваться с официальным дилером HYUNDAI.

Не активируйте систему, пока все пассажиры не покинут автомобиль. Если система активируется, когда в салоне остается пассажир(ы), сигнализация может сработать в момент выхода этого пассажира(ов) из автомобиля. Если какая-либо дверь (или дверь багажного отделения) открывается в течение 30 секунд после перевода сигнализации в состояние “Готовность”, система вернется в состояние “Выключено” для предупреждения ложного сигнала тревоги.

D030200AEN-EE

“Тревога”

Система сигнализации, находящаяся в состоянии “Готовность”, срабатывает в следующих случаях.

- Передняя или задняя дверь автомобиля открыты без помощи пульта дистанционного управления.
- Дверь багажного отделения открыта без помощи пульта дистанционного управления.
- Открыт капот двигателя.

Звуковой сигнал станет работать, и будут непрерывно мигать огни аварийной сигнализации примерно в течение 30 секунд. Для отключения системы разблокируйте замки дверей при помощи пульта дистанционного управления.

D030400BTQ

“Выключено”

Система переходит в состояние “Выключено” при разблокировке дверей (и двери багажного отделения) с помощью пульта дистанционного управления.

После нажатия кнопки разблокировки замков дверей огни аварийной сигнализации мигнут два раза для информирования о переводе системы в состояние “Выключено”.

Если в течение 30 секунд после нажатия кнопки разблокировки замков не открывать ни одну дверь (или дверь багажного отделения), система вернется обратно в состояние готовности.

* К СВЕДЕНИЮ

- Системы без иммобилайзера

- Не пытайтесь запустить двигатель, если система сигнализации находится в состоянии “Готовность”. Электродвигатель стартера блокируется, если система сигнализации включена. Если система не переводится в выключенное состояние при помощи пульта дистанционного управления, вставьте ключ в замок зажигания, поверните его в положение ON и подождите 30 секунд. После этого система сигнализации будет отключена.
- В случае утери ключей рекомендуем обратиться к авторизованному дилеру HYUNDAI.

* К СВЕДЕНИЮ

- Системы с иммобилайзером
- Если система не переводится в состояние “Выключено” при помощи пульта дистанционного управления, вставьте ключ в замок зажигания, и запустите двигатель. После этого система сигнализации будет отключена.
- В случае утери ключей рекомендуем обратиться к авторизованному дилеру HYUNDAI.



ВНИМАНИЕ

Не изменяйте, не модифицируйте и не регулируйте систему противоугонной сигнализации, так как это может привести к ее неисправности. Для выполнения ремонта системы рекомендуется обращаться к авторизованному дилеру HYUNDAI.

На неисправности противоугонной системы, вызванные несанкционированными изменениями конструкции или настроек, не распространяется действие гарантийных обязательств изготовителя транспортного средства.

ЗАМКИ ДВЕРЕЙ

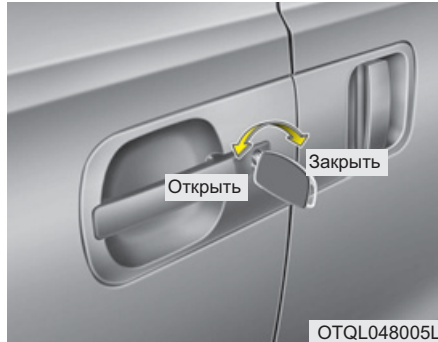

D050100CTQ

Управление замками дверей снаружи автомобиля

- Поверните ключ в сторону задней части автомобиля для блокировки и в сторону передней части автомобиля - для разблокирования.
- При запирании/отпирании двери водителя ключом происходит автоматическое запираение/отпираение всех дверей автомобиля. (при наличии)
- При запираении двери переднего пассажира ключом происходит автоматическое запираение всех дверей автомобиля. (при наличии)

- Отпирание и запираение дверей можно также осуществлять при помощи пульта дистанционного управления (при наличии).
- После разблокировки замков открыть дверь можно, потянув ручку двери на себя.
- При закрытии двери нужно на нее нажать. Убедитесь в надежности закрытия дверей.

* К СВЕДЕНИЮ

- В холодных и влажных климатических условиях замки и механизмы дверей могут работать плохо из-за замерзания.
- При многократном запираении/отпираении в течение очень короткого промежутка времени, как при помощи ключа, так при помощи блокиратора замка, возможно временное прекращение работы системы с целью защиты электрической цепи и предотвращения повреждения элементов системы.



- После отпираения задних дверей, их можно открыть, потянув за дверную ручку и сдвинув дверь в направлении задней части автомобиля.
- При полном открывании задней двери, она фиксируется в открытом положении. Для закрытия двери вытяните дверную ручку и сдвиньте дверь по направлению к передней части автомобиля.

⚠ ОСТОРОЖНО

Когда задняя сдвигающаяся дверь не полностью открыта, то она не фиксируется и может произвольно перемещаться. Это может привести к серьезной травме.

⚠ ВНИМАНИЕ

Левая сдвигающаяся дверь не может быть открыта при открытой крышке заливной горловины топливного бака. Но, если крышка заливной горловины топливного бака открывается после того, как эта дверь слегка приоткрыта, то левая сдвигающаяся дверь может сдвигаться в заднем направлении. Закрывайте левую сдвигающуюся дверь для предотвращения возможного повреждения этой двери или крышки заливной горловины топливного бака.

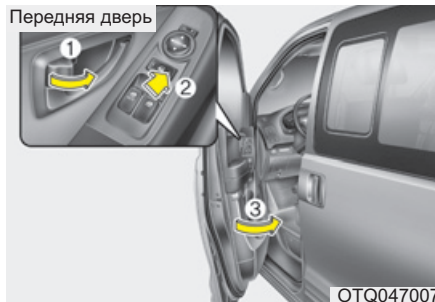

- При запираии двери при помощи переключателя централизованного управления замками дверей (2) произойдет автоматическая блокировка замков всех дверей (при наличии).

*** К СВЕДЕНИЮ**

Оставляя автомобиль без присмотра, всегда вынимайте ключ из замка зажигания, ставьте автомобиль на стояночный тормоз, закрывайте все окна и запирайте все двери.

- Для запираии двери без помощи ключа переведите внутреннюю кнопку блокировки двери (1) или переключатель централизованного управления замками дверей (2) в положении "Lock" ("Закрото"), и закройте дверь (3).

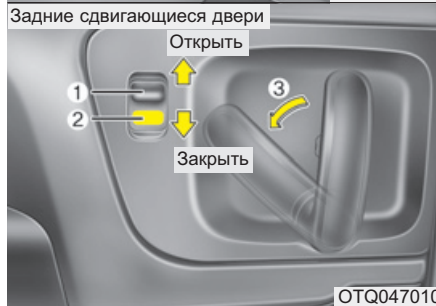

Управление замками дверей изнутри автомобиля

D050201ATQ

При помощи кнопки блокировки
двери

- Для отпирания двери переведите кнопку блокировки двери (1) в положении “Unlock” (“Открыто”). На кнопке будет видна отметка красного цвета (2).
- Для запираения двери переведите кнопку блокировки двери (1) в положении “Lock” (“Заккрыто”). Если дверь закрыта должным образом, отметки красного цвета (2) на кнопке блокировки двери не будет видно.
- Чтобы открыть дверь, потяните ее ручку (3) наружу.
- Если потянуть внутреннюю ручку двери водителя в тот момент, когда кнопка блокировки двери находится в закрытом положении, произойдет разблокировка этой кнопки, и дверь откроется. (при наличии)
- Блокировка передних дверей невозможна, если ключ находится в замке зажигания, и хотя бы одна из дверей открыта.

⚠ ОСТОРОЖНО

**- Неисправность замка
двери**

В случае отказа замка двери с электроприводом человек, находящийся внутри автомобиля, может использовать один или несколько из следующих способов для выхода наружу:

- Несколько раз попробовать открыть замок двери (как при помощи электропривода, так и вручную), и одновременно тянуть на себя ручку двери.
- Использовать замки и ручки других дверей, как передних, так и задних.
- Опустить стекло окна передней двери и использовать ключ для того, чтобы открыть дверь снаружи. Управление замками дверей изнутри автомобиля.
- Подойдите к багажному отделению и откройте дверь багажного отделения (при наличии).



D050202ATQ

Автомобили, оборудованные переключателем централизованного управления замками дверей (при наличии)

Управление замками производится нажатием на этот переключатель.

- При нажатии на часть (1) клавиши переключателя замки всех дверей автомобиля будут заблокированы.
- При нажатии на часть (2) клавиши переключателя замки всех дверей автомобиля будут разблокированы.

- Если ключ находится в замке зажигания, и любая из передних дверей остается открытой, нажатие на часть (1) клавиши переключателя централизованного управления замками дверей не приведет к запираению дверей.

⚠ ОСТОРОЖНО - Двери

- Во время движения автомобиля его двери должны всегда быть полностью закрыты, а их замки-заблокированы, для исключения случайного открывания дверей. Кроме того, нахождение дверей в запертом состоянии затруднит несанкционированное проникновение в автомобиль при его остановке или снижении скорости.
- Не тяните за внутреннюю ручку двери со стороны водителя (или пассажира) во время движения автомобиля.

⚠ ОСТОРОЖНО

- Автомобили с незапертыми дверьми

Оставляя автомобиль с незапертыми дверьми, Вы можете сделать его мишенью для воров или спровоцировать причинение вреда Вам или другим людям злоумышленником, который может спрятаться в автомобиле в Ваше отсутствие. Оставляя автомобиль без присмотра, всегда вынимайте ключ из замка зажигания, ставьте автомобиль на стояночный тормоз, закрывайте все окна и запирайте все двери.

⚠ ОСТОРОЖНО

Если вы остаетесь в автомобиле в течение продолжительного периода времени в очень жаркую или очень холодную погоду, это представляет опасность для вашего здоровья и жизни. Не блокируйте двери автомобиля снаружи, если в транспортном средстве кто-либо находится.

⚠ ОСТОРОЖНО

- Дети, оставленные без присмотра

Салон закрытого автомобиля может нагреться до чрезвычайно высокой температуры, что может привести к гибели или вреду здоровью оставленных без присмотра детей или животных, не имеющих возможности выбраться из автомобиля. Более того, дети могут начать играть с потенциально опасными для них деталями интерьера автомобиля, или подвергнуться опасностям иного рода, например, в результате проникновения в автомобиль постороннего человека. Никогда не оставляйте без присмотра детей и животных в автомобиле.

⚠ ОСТОРОЖНО

- Соблюдайте осторожность при открывании дверей, убедитесь в отсутствии приближающихся автомобилей, мотоциклов, велосипедистов или пешеходов, которые могут оказаться в зоне открывания двери. Открывание двери при наличии приближающейся помехи может привести к нанесению вреда здоровью людей или имуществу.

D050300AUN

Система разблокирования дверей, оснащенная датчиком удара (при наличии)

В случае получения датчиками удара сигнала о столкновении при ключе зажигания в положении ON произойдет автоматическое разблокирование всех дверей.

Однако отпирания дверей может не произойти при возникновении каких-либо проблем с механической системой блокировки дверей или с аккумуляторной батареей.

D050400AFD

Система блокировки дверей в зависимости от скорости автомобиля (при наличии)

Если скорость автомобиля в течение 1 секунды превышает 40 км/ч, двери автоматически блокируются. По вопросам активации этой функции рекомендуем обращаться к авторизованному дилеру HYUNDAI.

* К СВЕДЕНИЮ

Уполномоченный дилер компании HYUNDAI может установить следующие функции блокировки/разблокировки:

- Блокировка дверей в зависимости от скорости автомобиля
- Автоматическая блокировка дверей при извлечении ключа зажигания из замка

Для выбора функции блокировки/разблокирования дверей рекомендуем обратиться к авторизованному дилеру HYUNDAI.

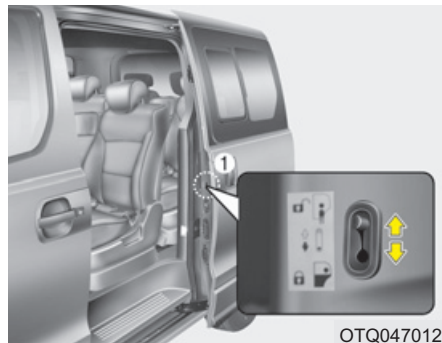

OTQ047012

D050500ATQ

Устройство блокировки замков задних дверей, предотвращающее их открытие детьми

Специальное устройство блокировки замков задних дверей предназначено для предотвращения их случайного открывания детьми, находящимися внутри автомобиля. Это устройство необходимо использовать всегда при нахождении детей в автомобиле.

1. Откройте заднюю дверь.
2. Переместите расположенный на задней кромке двери переключатель устройства блокировки замка двери, предотвращающего ее открывание детьми, в положение закрыто (🔒). При нахождении переключателя в таком положении задняя дверь не откроется, даже если потянуть на себя внутреннюю ручку двери изнутри автомобиля.
3. Закройте заднюю дверь.

Для открывания задней двери потяните на себя наружную ручку двери (1).

Даже при разблокировке замков дверей задняя дверь не откроется при помощи внутренней ручки двери до тех пор, пока не будет разблокировано устройство, предотвращающее случайное открывание дверей детьми (🔒).

**⚠ ОСТОРОЖНО - Замки
задних дверей**

Если дети случайно откроют задние двери во время движения автомобиля, они могут выпасть наружу и получить серьезные травмы или погибнуть. Для предотвращения открывания задних дверей детьми, находящимися внутри автомобиля, необходимо всегда использовать специальное устройство блокировки.

ДВЕРЬ БАГАЖНОГО ОТДЕЛЕНИЯ

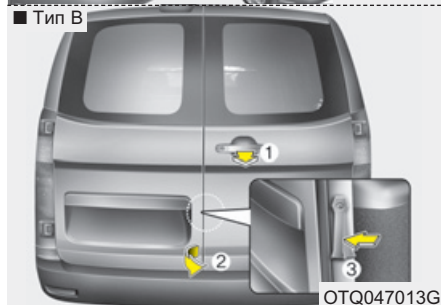
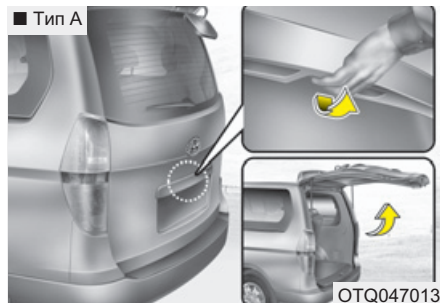

D070100ATQ

Открытие двери багажного отделения

- Запирание и отпирание двери багажного от деления происходит одновременно с запиранием и отпиранием всех дверей автомобиля при помощи ключа, пульта дистанционного управления или переключателя централизованного управления замками дверей(при наличии).
- Дверь багажного отделения также может быть заперта и отперта ключом, если автомобиль оборудован замком в двери багажного отделения.
- После разблокировки замка дверь багажного отделения можно открыть, нажав на ручку и потянув ее на себя. (Тип А)
- В отпертом состоянии дверь багажного отделения можно открыть, потянув за ручку. (Тип В)

* К СВЕДЕНИЮ

В холодных и влажных климатических условиях замки и механизмы дверей могут работать плохо из-за замерзания.

⚠ ОСТОРОЖНО

Дверь багажного отделения поднимается вверх. Убедитесь в отсутствии посторонних предметов или людей рядом с задней частью автомобиля при открывании двери багажного отделения.

⚠ ВНИМАНИЕ

Перед началом движения автомобиля убедитесь в том, что дверь багажного отделения закрыта. В противном случае возможно повреждение цилиндров подъема двери багажного отделения и узлов ее крепления.

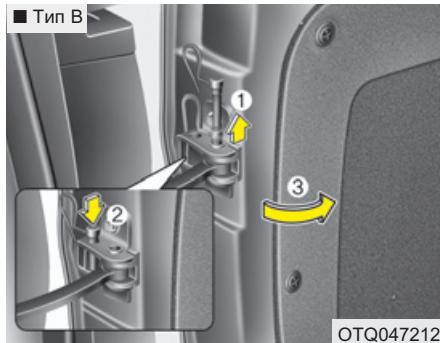

Если ваш автомобиль оборудован двойной распашной дверью багажного отделения, то ее можно полностью открыть (при наличии) следующим образом:

1. Откройте дверь багажного отделения.
2. Извлеките штифт из отверстия кронштейна и вставьте его в отверстие для штифта.
3. Полностью откройте дверь багажного отделения.

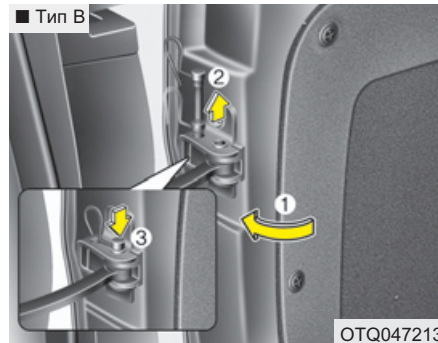

4. После использования, прежде чем закрыть дверь багажного отделения, извлеките штифт из отверстия для штифта.
5. Совместите отверстие ограничителя открывания двери с отверстием в кронштейне двери багажного отделения и вставьте штифт в отверстие кронштейна.
6. Закройте дверь багажного отделения.

⚠ ВНИМАНИЕ

Вставьте штифт в отверстие кронштейна перед тем, как закрыть дверь багажного отделения. Иначе возможно повреждение ограничителя открывания двери багажного отделения и/или автомобиля и возникновение опасной ситуации.

D070200AUN

Закрытие двери багажного отделения

Чтобы закрыть дверь багажного отделения, опустите ее и с силой прихлопните. Убедитесь в надежности запирающей защелки замка двери багажного отделения.

⚠ ОСТОРОЖНО - Выхлопные газы

При движении автомобиля крышка багажника всегда должна быть заперта. Если ее оставить открытой или неплотно запертой, в салон могут попасть ядовитые выхлопные газы, содержащие угарный газ (CO), что может привести к серьезному заболеванию или смерти.

⚠ ОСТОРОЖНО - Багажное отделение в задней части автомобиля

Не допускается перевозка людей в багажном отделении в задней части автомобиля, в котором отсутствуют какие-либо средства фиксации пассажиров. Для предупреждения телесных повреждений в случае дорожно-транспортного происшествия или внезапной остановки автомобиля люди, находящиеся в нем, должны быть надежно зафиксированы.

⚠ ОСТОРОЖНО



Не удерживайте деталь (газовая пружина), которая поддерживает крышку багажника. Помните, что деформация детали может привести к повреждению автомобиля и риску ДТП.

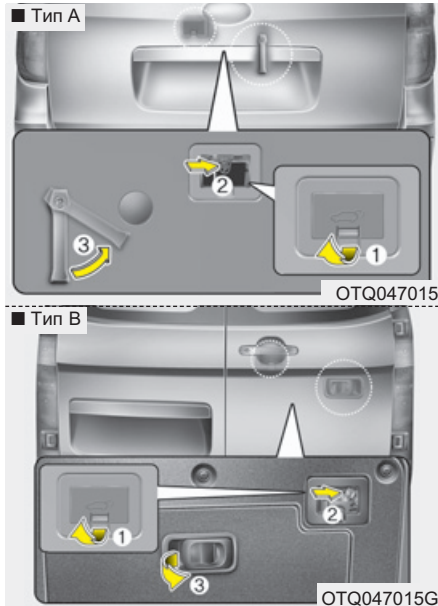

D070300AEN

Устройство отпирания двери багажного отделения для непредвиденных случаев (при наличии)

В нижней части двери багажного отделения автомобиля предусмотрен рычаг для ее отпирания в непредвиденных случаях. Если кто-либо случайно окажется заперт внутри багажного отделения, можно разблокировать защелку замка двери путем нажатия на этот рычаг, после чего дверь можно будет открыть, надавив на нее в направлении от себя.

⚠ ОСТОРОЖНО

- Необходимо хорошо знать место расположения рычага отпирания двери багажного отделения в автомобиле и порядок отпирания двери на случай, если в непредвиденной ситуации Вы окажетесь заперты внутри багажного отделения.
- Ни в коем случае не допускается нахождение людей внутри багажного отделения автомобиля. В случае дорожно-транспортного происшествия это место является чрезвычайно опасным.
- Используйте внутренний рычаг отпирания двери багажного отделения только в непредвиденных случаях. Проявляйте особую осторожность во время движения автомобиля.

ОСТЕКЛЕНИЕ

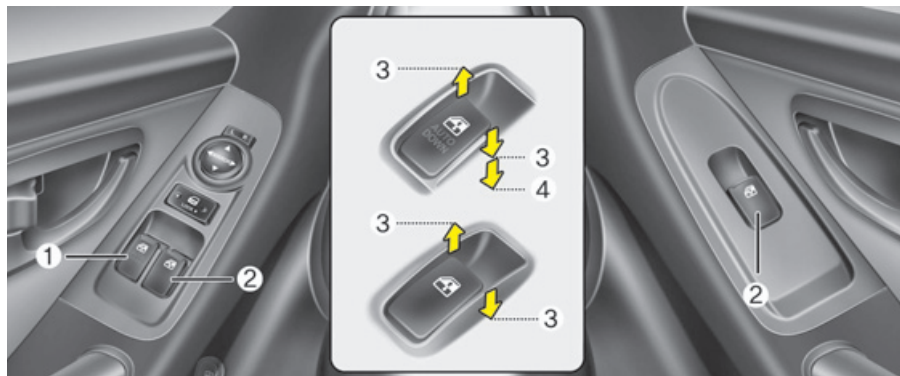

D080000ATQ

- (1) Переключатель управления электрическим стеклоподъемником окна двери водителя
- (2) Переключатель управления электрическим стеклоподъемником окна двери переднего пассажира
- (3) Открытие и закрытие окна
- (4) Автоматическое открытие окна при помощи электрического стеклоподъемника (окно двери водителя, при наличии)
- (5) Окно заднего сиденья (Тип А)
- (6) Окно заднего сиденья (Тип В)

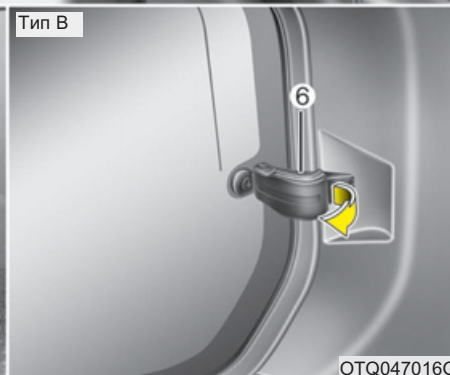
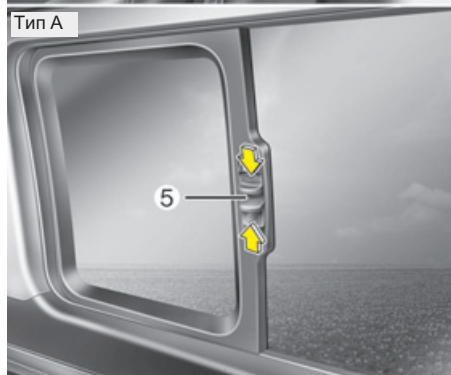

OTQ047016G

* К СВЕДЕНИЮ

В холодных и влажных климатических условиях электрические стеклоподъемники могут работать плохо из-за замерзания.

Электрические стеклоподъемники (при наличии)

Для работы электрических стеклоподъемников ключ в замке зажигания должен находиться в положении ON. На каждой двери расположен переключатель управления электрическим стеклоподъемником данной двери. Однако, на месте водителя предусмотрен переключатель блокировки электрических стеклоподъемников, который отключает стеклоподъемники окон дверей пассажиров.

Управление электрическими стеклоподъемниками возможно в течение примерно 30 секунд после выключения зажигания (поворота ключа в замке зажигания в положения "ACC" или "LOCK") или после того, как ключ был извлечен из замка зажигания. Вместе с тем, если передние двери открыты, работа электрических стеклоподъемников невозможна даже в пределах 30 секунд после того, как ключ был извлечен из замка зажигания.

* К СВЕДЕНИЮ

Если во время движения будет замечена вибрация и колебания (в результате ударного воздействия набегающего воздушного потока) открытого окна с одной из сторон автомобиля, необходимо приоткрыть окно с противоположной стороны для уменьшения интенсивности такого воздействия.



ОСТОРОЖНО

Для предотвращения серьезной травмы или смерти недопустимо во время движения высовывать из окон голову, руки или тело.

* К СВЕДЕНИЮ

- В холодных и влажных климатических условиях электрические стеклоподъемники могут работать плохо из-за замерзания.
- В случае движения с открытыми задними окнами или с открытым люком крыши (при наличии) в салоне могут создаваться завихрения потоков воздуха или раздаваться пульсирующие звуки. Эти звуки считаются нормальным явлением. Они могут быть устранены или их уровень может быть снижен принятием перечисленных ниже мер. Если шум возникает, когда одно или оба задних стекла опущены, частично опустите оба передних стекла приблизительно на 2,5 см (1 дюйм). Если шум возникает при открытом верхнем люке, прикройте люк.



Тип А

Открытие и закрытие окна (при наличии)

На двери водителя расположен общий переключатель, управляющий работой всех стеклоподъемников в автомобиле.

Чтобы открыть или закрыть окно, сместите вниз или вверх переднюю часть клавиши соответствующего переключателя до первого фиксированного положения (3).



Тип В

Автоматическое открытие окна (окно двери водителя, при наличии)

Быстро сместите клавишу переключателя управления электрическим стеклоподъемником до второго фиксированного положения (4), и стекло двери водителя опустится полностью даже после отпускания клавиши. Для того чтобы остановить стекло в необходимом положении во время его движения, быстро переместите клавишу переключателя в направлении, обратном направлению движения окна, и отпустите ее.

⚠ ВНИМАНИЕ

- Для предотвращения возможного повреждения системы электрических стеклоподъемников не открывайте или не закрывайте два окна одновременно. Это также способствует длительному сроку службы плавкого предохранителя.
- Никогда не пытайтесь одновременно включить в противоположных направлениях переключатели управления электрическим стеклоподъемником одной и той же двери, расположенные на месте водителя и на самой двери. В таком случае стекло остановится, и дальнейшее его перемещение станет невозможным.

⚠ ОСТОРОЖНО
- Остекление

- Никогда не оставляйте ключи в автомобиле с детьми без присмотра внутри, если двигатель работает.
- НИКОГДА не оставляйте детей без присмотра внутри автомобиля. Даже очень маленькие дети могут непреднамеренно привести автомобиль в движение, оказаться зажатыми в окнах или иным образом причинить вред себе или другим людям.
- Обязательно убедитесь в том, что все части тела (ладони, руки, голова) и другие препятствия гарантированно находятся вне зоны перемещения стекла перед тем, как закрыть окно.
- Не позволяйте детям играть с электрическими стеклоподъемниками. Непреднамеренное управление ребенком стеклоподъемниками может привести к получению серьезных телесных повреждений.
- Не высовывайте голову или руки из оконного проема во время управления авто-мобилем.



OTQ047204E

Тип С

Автоматическое закрытие / открытие окна (окно двери водителя, при наличии)

Быстро переместите клавишу переключателя управления электрическим стеклоподъемником вниз или вверх до второго фиксированного положения (4), и стекло двери водителя опустится или поднимется полностью даже после отпускания клавиши. Для того чтобы остановить стекло в необходимом положении во время его движения, переместите клавишу переключателя в направлении, обратном направлению движения окна, и отпустите ее.

Если электрический стеклоподъемник работает неправильно, необходимо следующим образом сбросить настройки его системы автоматического управления:

1. Поверните ключ в замке зажигания в положение ON.
2. Закройте окно двери водителя и продолжайте удерживать клавишу переключателя управления электрическим стеклоподъемником не менее 1 секунды после того, как окно полностью закроется.

⚠ ОСТОРОЖНО

Функция автоматического реверса не работает во время повторного запуска системы управления электростеклоподъемниками. Перед закрытием стекол необходимо убедиться, что этому не мешают какие-либо части тела или предметы. Иначе возможно получение травмы или повреждение автомобиля.

Автоматический возврат стекла

Если при движении стекла вверх оно упрется в какой-либо предмет или часть тела человека, то система управления стеклоподъемником определит наличие сопротивления движению, и стекло остановится. Затем оно опустится примерно на 30 см (11,8 дюйма) для того, чтобы можно было устранить этот посторонний предмет.

Если при удерживании клавиши переключателя управления стеклоподъемником в верхнем положении будет обнаружено сопротивление перемещению стекла, его движение вверх прекратится, после чего стекло опустится примерно на 2,5 см (1 дюйм). А если повторно переместить клавишу вверх и удерживать ее в таком положении в пределах 5 секунд после того, как стекло автоматически опустилось вниз, функция автоматического возврата стекла отключится.

* К СВЕДЕНИЮ

Функция автоматического возврата стекла двери водителя находится в активном состоянии только тогда, когда поднятие стекла осуществляется в автоматическом режиме путем перемещения клавиши переключателя в крайнее верхнее положение. Если управление подъемом стекла осуществляется вручную (перемещением клавиши управления стеклоподъемником не до упора), эта функция работать не будет.

* К СВЕДЕНИЮ

Не устанавливайте дополнительные принадлежности на окнах. Функция автоматического реверса может не работать.

ОСТОРОЖНО

Всегда проверяйте наличие помех перед закрытием любого окна во избежание получения травм или повреждения автомобиля. Функция автоматического возврата стекла может не сработать, если посторонний предмет, попавший между стеклом и оконной рамой, имеет диаметр менее 4 мм (0,16 дюйма): сопротивление от такого предмета может просто остаться незамеченным системой управления стеклоподъемником.

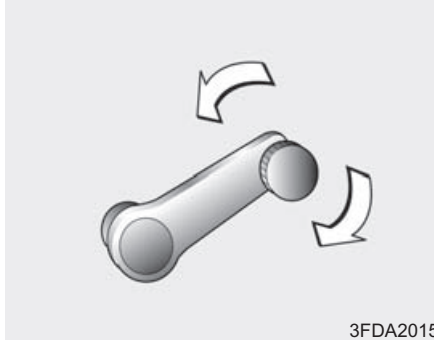

3FDA2015

Стекла с ручным управлением (при наличии)

Поднятие или опускание стекла осуществляется поворотом рукоятки стеклоподъемника по часовой стрелке или против часовой стрелки.

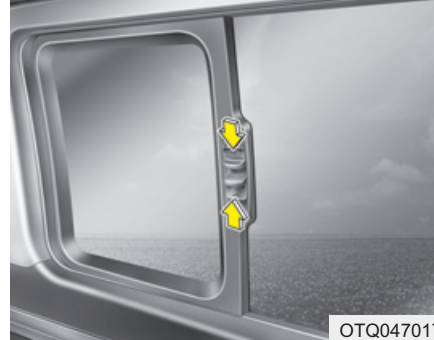

OTQ047017

Окно заднего сиденья (Тип А, при наличии)

Чтобы открыть окно, двигайте его при нажатой в сторону стрелки рукоятке.

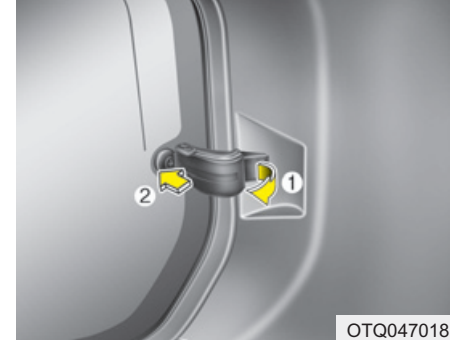

OTQ047018

Окно заднего сиденья (Тип В, при наличии)

Чтобы открыть окна, вытяните нижнюю часть защелки. Наклоните защелку вперед и наружу и затем зафиксируйте ее в открытом положении, толкая ее наружу до щелчка. Для закрытия окон потяните ручку внутрь. Затем толкните ручку в заднем направлении до щелчка.

⚠ ОСТОРОЖНО

При открывании или закрытии окон убедитесь в том, что руки и иные части тела пассажиров гарантированно находятся вне зоны перемещения стекол.

*** К СВЕДЕНИЮ**

В холодных и влажных климатических условиях электрические стеклоподъемники задних стекол могут работать плохо из-за замерзания.

КАПОТ

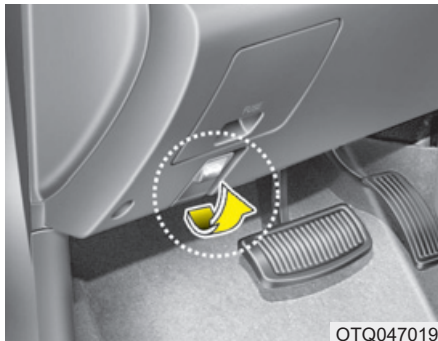

Открытие капота

1. Потяните за ручку открывания капота для разблокировки его замка. Капот должен немного приоткрыться.

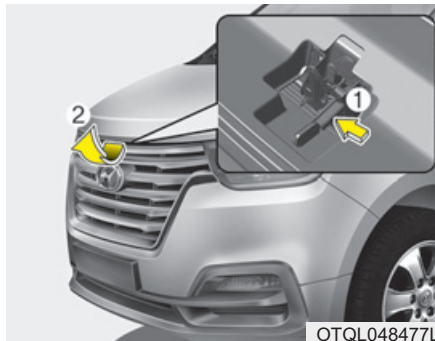

2. Подойдите к передней части автомобиля, приподнимите капот, потяните за рычаг его блокировки (1), находящийся в центральной части капота, и поднимите капот (2).

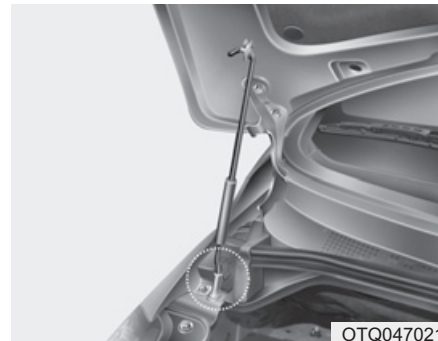

3. Выньте упор капота из места его крепления на капоте.
4. Поставьте капот на упор.

⚠ ОСТОРОЖНО - Горячие детали

Упор капота следует брать за то место, где на него нанесено покрытие из резины. Это покрытие поможет избежать ожога в результате контакта с нагретым металлом, если двигатель находится в горячем состоянии.

Предупреждение об открытом состоянии капота (при наличии)

При движении автомобиля с открытым капотом раздается звуковой сигнал.

Закрытие капота

1. Перед тем, как закрыть капот, проверьте следующее:
 - Пробки всех заправочных горловин в отсеке двигателя должны быть установлены правильным образом.
 - Необходимо убрать из отсека двигателя перчатки, ветошь и любые иные горючие материалы.
2. Установите упор капота обратно в зажимы для предотвращения его дребезжания.
3. Опустите капот вниз наполовину (при подъеме примерно на 30 см от закрытого положения) и надавите на него, чтобы закрыть его. После этого дважды проверьте надежность положения капота.

ОСТОРОЖНО - Капот

- Перед тем, как закрыть капот, убедитесь в том, что из его проема удалены все препятствия. Если закрыть капот при наличии препятствия в его проеме, это может привести к нанесению вреда здоровью людей или имуществу.
- Не оставляйте перчатки, ветошь и любые иные горючие материалы в отсеке двигателя. Это может привести к их возгоранию под воздействием высокой температуры.

ОСТОРОЖНО

- Перед началом движения обязательно дважды проверьте надежность его закрытия. Убедитесь, что на панели приборов нет сообщения или горящей контрольной лампы открытого капота. Если капот не закрыт при движении автомобиля, то сработает звуковой сигнал, предупреждающий водителя о неполном закрытии капота. Движение с открытым капотом может привести к полной потере видимости, что может повлечь за собой дорожно-транспортное происшествие.
- При осмотре отсека двигателя упор капота всегда должен быть полностью вставлен в предусмотренное для него отверстие в капоте. Это предотвратит падение капота и возможное нанесение им травм.
- Не допускайте перемещения автомобиля с открытым капотом, поскольку в таком случае обзор будет ограниченным, а капот может при этом упасть или получить повреждение.

КРЫШКА ГОРЛОВИНЫ ТОПЛИВНОГО БАКА



ОТQ047022

D100100AUN

Открытие крышки горловины топливного бака

Открывать крышку горловины топливного бака следует из салона автомобиля с помощью кнопки, расположенной на двери водителя.

* К СВЕДЕНИЮ

Если крышка горловины топливного бака не открывается из-за того, что вокруг нее образовался лед, легко постучите по ней или надавите на нее так, чтобы сломать лед освободить ее. Не прилагайте к ней излишнее усилие. Если это необходимо, используйте подходящую жидкость для удаления льда (не допускается использование антифриза из системы охлаждения двигателя) или переместите автомобиль в теплое место и дождитесь того, чтобы лед растаял.

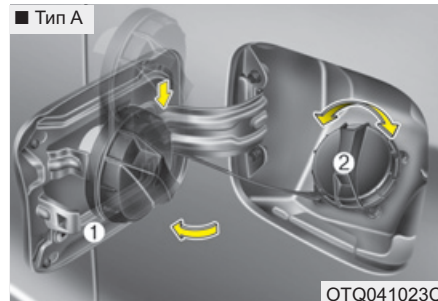

ОТQ041023C

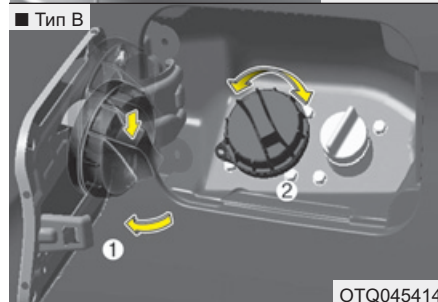

ОТQ045414

1. Заглушите двигатель.
2. Чтобы открыть крышку горловины топливного бака, нажмите на соответствующую кнопку.
3. Потяните крышку горловины топливного бака на себя, чтобы открыть ее.
4. Для снятия крышки поверните ее против часовой стрелки.
5. Залейте в бак необходимое количество топлива.

D100101ATQ



ВНИМАНИЕ

Левая сдвигающаяся дверь не может быть открыта при открытой крышке заливной горловины топливного бака. Но, если крышка заливной горловины топливного бака открывается после того, как эта дверь слегка приоткрыта, то левая сдвигающаяся дверь может сдвигаться в заднем направлении. Закрывайте левую сдвигающуюся дверь для предотвращения возможного повреждения этой двери или крышки заливной горловины топливного бака.

D100200AUN

Закрытие крышки горловины топливного бака

1. Чтобы установить крышку горловины на место, поверните ее по часовой стрелке до щелчка. Щелчок указывает на то, что крышка надежно затянута.
2. Закройте крышку горловины топливного бака и слегка надавите на нее, а затем убедитесь, что она надежно закрыта.

D100300BEN



ОСТОРОЖНО - Заправка автомобиля топливом

- Если топливо под давлением выплеснется наружу, оно может попасть на Вашу одежду или кожу, что подвергает Вас опасности возгорания и получения ожогов. Всегда открывайте крышку заправочной горловины аккуратно и медленно. Если из-под крышки вытекает топливо, или раздается шипящий звук, подождите до тех пор, пока эти явления не прекратятся, после чего полностью откройте крышку.
- Не доливайте топливо в бак по верхнюю кромку заправочной горловины после того, как произойдет автоматическое отключение заправочного пистолета во время заправки.
- После завершения заправки автомобиля топливом обязательно убедитесь в том, что крышка заправочной горловины плотно закрыта, для того, чтобы топливо не выплеснулось наружу в случае дорожнотранспортного происшествия.

⚠ ОСТОРОЖНО- Опасности при заправке автомобиля топливом

Автомобильное топливо является огнеопасным веществом. Во время заправки автомобиля топливом следует тщательно соблюдать приведенные ниже рекомендации. В противном случае возможно получение серьезных травм, ожогов или гибель людей в результате пожара или взрыва.

- Находясь на заправочной станции, прочитайте и выполняйте все предупреждающие надписи.
- Перед заправкой автомобиля обратите внимание на место расположения кнопки, предназначенной для аварийного останова подачи топлива, если она предусмотрена на АЗС.

(Продолжение)

(Продолжение)

- Перед тем, как прикоснуться к заправочному пистолету, необходимо снять представляющий потенциальную опасность заряд статического электричества. Для этого прикоснитесь к любой металлической детали автомобиля, находящейся на безопасном расстоянии от горловины топливного бака, заправочного пистолета или других предметов, содержащих топливо.
- Не садитесь в автомобиль после начала заправки его топливом, поскольку это может вызвать образование заряда статического электричества за счет прикосновения к какому-либо предмету или куску ткани (из полиэстера, сатина, нейлона и т.д.), которые могут вызывать такой эффект. Разряд статического электричества может привести к воспламенению паров топлива и последующему быстрому распространению огня.

(Продолжение)

(Продолжение)

При необходимости возврата в салон автомобиля необходимо еще раз снять потенциально опасный заряд статического электричества. Для этого прикоснитесь к любой металлической детали в передней части автомобиля, находящейся на безопасном расстоянии от горловины топливного бака, заправочного пистолета или других предметов, содержащих топливо.

- В случае использования топливной канистры перед тем, как заливать в нее топливо, обязательно поставьте ее на землю. Разряд статического электричества от канистры может вызвать возгорание паров топлива и привести к пожару. После начала заправки необходимо поддерживать контакт с корпусом автомобиля до ее окончания. Используйте только пластиковые канистры, которые предназначены для перевозки и хранения бензина.

(Продолжение)

(Продолжение)

- Не используйте при заправке топливом сотовые телефоны. Наведенные ими электрические токи или вызванные ими помехи с небольшой вероятностью могут привести к возгоранию паров топлива и вызвать пожар.
- Во время заправки автомобиля топливом всегда выключайте двигатель. Искры, вызванные работой электрооборудования двигателя, могут привести к возгоранию паров топлива и вызвать пожар. Как только операция заправки завершена, проверьте плотность закрытия крышки и пробки горловины топливного бака, и только после этого запускайте двигатель.
- НЕ пользуйтесь спичками или зажигалкой, НЕ КУРИТЕ и не оставляйте зажатую сигарету в автомобиле во время его нахождения на АЗС, особенно в процессе заправки.

(Продолжение)

(Продолжение)

Автомобильное топливо очень легко воспламеняется, и его возгорание может привести к пожару.

- В случае возгорания в процессе заправки отойдите подальше от автомобиля и немедленно обратитесь к персоналу АЗС, а затем в пожарную службу. Следуйте всем их указаниям по обеспечению безопасности.



ВНИМАНИЕ

- При заправке транспортного средства необходимо придерживаться "Требования к топливу", изложенных в разделе 1.
- При необходимости замены крышки топливозаливной горловины используйте только части, предназначенные для вашего автомобиля. Использование неподходящей крышки топливозаливной горловины может привести к серьезной неисправности топливной системы или системы снижения токсичности отработавших газов. Для получения подробных сведений рекомендуем обратиться к авторизованному дилеру HYUNDAI.

(Продолжение)

(Продолжение)

- *Не допускайте попадания топлива на внешнюю поверхность автомобиля. Любой тип топлива при попадании на окрашенные поверхности может вызвать повреждение лакокрасочного покрытия.*
- *После заправки автомобиля убедитесь в том, что крышка заправочной горловины надежно закрыта и не допустит выплескивания топлива в случае дорожно-транспортного происшествия.*

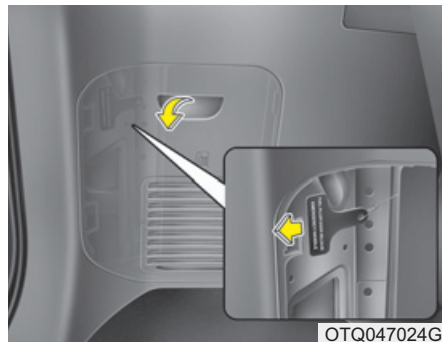

D100500AUN

Открытие крышки горловины топливного бака в непредвиденной ситуации

Если крышка горловины топливного бака не открывается при помощи кнопки, расположенной на месте водителя, ее можно открыть вручную. Снимите с защелок панель в багажном отсеке. Слегка потяните наружу рукоятку.



ВНИМАНИЕ

Не прилагайте к рукоятке излишних усилий, чтобы не повредить отделку багажного отсека или саму рукоятку.

ВЕРХНИЙ ЛЮК (ПРИ НАЛИЧИИ)

Передняя часть



OTQ047025

Задняя часть (при наличии)



OTQ047026

Если автомобиль оснащен верхним люком, его можно сдвинуть или наклонить с помощью регулятора верхнего люка в потолочной консоли. Управление верхним люком возможно только при включенном зажигании.

- В холодных и влажных климатических зонах могут наблюдаться нарушения в работе верхнего люка, связанные с замерзанием.
- После мойки автомобиля или дождя перед открытием верхнего люка необходимо вытереть с него всю воду.



ВНИМАНИЕ

- регулятор верхнего люка

Отпустите регулятор верхнего люка, когда люк полностью открыт, закрыт или наклонен. В противном случае возможно повреждение электродвигателя или компонентов системы.



ВНИМАНИЕ

Покидая автомобиль, убедитесь, что верхний люк полностью закрыт.

Если верхний люк открыт, салон может промокнуть в случае дождя или снега, а также может произойти кража.



ВНИМАНИЕ

- Повреждение электродвигателя верхнего люка

Для предотвращения верхнего люка периодически удаляйте грязь, которая может скапливаться на направляющих.

⚠ ОСТОРОЖНО

- **Никогда не регулируйте положение люка и солнцезащитной шторки во время управления автомобилем. Это может привести к потере управления и к дорожно-транспортному происшествию, результатом которого может быть гибель людей, нанесение тяжелых телесных повреждений или причинение ущерба имуществу.**
- **Перед использованием верхнего люка необходимо убедиться, что он не заденет голову, другие части тела или предметы.**
- **Не следует при работающем двигателе оставлять электронный ключ в транспортном средстве, если в нем находятся дети без присмотра.**
- **Дети без присмотра могут задействовать верхний люк, а это может привести к серьезным травмам.**

(Продолжение)

(Продолжение)

- **Верхний люк выполнен из стекла, поэтому он может разбиться в случае дорожно-транспортного происшествия. Пассажиры без надлежащих средств защиты (напр., ремней безопасности, CRS, и т. д.) могут вылететь через разбитое стекло, что станет причиной тяжелых травм или даже смерти.**
- **При перевозке вещей на крыше с использованием поперечной балки не двигайте верхний люк.**
- **При перевозке груза на крыше не размещайте тяжелые предметы над верхним или панорамным люком.**

⚠ ВНИМАНИЕ

Во время движения багаж не должен выступать за пределы верхнего люка.



OTQ047030

Солнцезащитная шторка

При открытии верхнего люка солнцезащитная шторка также открывается. После закрытия верхнего люка солнцезащитную шторку можно закрыть вручную.

⚠ ВНИМАНИЕ

Закрывайте верхний люк во время движения по запыленным дорогам. Пыль может привести к неисправности систем автомобиля.



Задняя часть (при наличии)



Скольжение люка в крыше

Использование переднего верхнего люка

Чтобы открыть передний верхний люк, нажмите кнопку открытия (1) люка.

Чтобы закрыть передний верхний люк, нажмите кнопку закрытия (2) люка.

Если удерживать кнопку нажатой более 0,5 с, то сработает функция сдвига одним касанием (если имеется). Для отключения функции сдвига одним касанием, нажмите кнопку открытия (1) или кнопку закрытия (2) верхнего люка независимо от того, какая из кнопок, (1) или (2), была нажата изначально.

Использование заднего верхнего люка

Чтобы открыть задний верхний люк, нажмите кнопку открытия (3) люка.

Чтобы закрыть задний верхний люк, нажмите кнопку закрытия (4) люка.

Если удерживать кнопку нажатой более 0,5 с, то сработает функция сдвига одним касанием (если имеется). Для отключения функции сдвига одним касанием, нажмите кнопку открытия (3) или кнопку закрытия (4) верхнего люка независимо от того, какая из кнопок, (3) или (4), была нажата изначально.

Верхний люк остановится в первом положении фиксации (150 мм от второго положения фиксации). Нажмите кнопку открытия (3) люка, чтобы открыть его полностью. Верхний люк сдвинется до второго положения фиксации. Затем верхний люк будет двигаться, пока нажата кнопка.

* При движении с открытым люком переместите его в первое положение фиксации. Это позволит немного уменьшить ветровую вибрацию или пульсирующий шум по сравнению со вторым положением фиксации.



Наклон верхнего люка (Для переднего верхнего люка)

Чтобы наклонить верхний люк, когда он полностью закрыт, нажмите кнопку наклона вверх (1). Если удерживать кнопку наклона вверх нажатой более 0,5 с, то сработает функция сдвига одним касанием (если имеется).

Чтобы закрыть верхний люк, нажмите кнопку закрытия (2).



ВНИМАНИЕ - Повреждение электродвигателя верхнего люка

При попытке открытия верхнего люка, когда температура ниже нуля или когда люк покрыт снегом или льдом, вероятно повреждение стекла или электродвигателя.



Автоматический реверс (Для заднего верхнего люка)

Если удерживать кнопку закрытия люка (4) нажатой более 0,5 с, то сработает функция сдвига одним касанием (если имеется). Для отключения функции сдвига одним касанием, нажмите кнопку открытия (3) или кнопку закрытия (4) верхнего люка независимо от того, какая из кнопок, (3) или (4), была нажата изначально.

Если при автоматическом закрытии стекла верхнего люка (функция сдвига одним касанием) будет обнаружен посторонний предмет или часть тела, то люк изменит направление движения на противоположное и снова откроется на стандартное расстояние. Но если обнаруженное сопротивление для движения люка ниже среднего стандартного значения или если кнопка закрытия (4) люка удерживается нажатой для ручного управления (без функции сдвига одним касанием), то функция автоматического реверса работать не будет.

ОСТОРОЖНО

Между стеклом люка в крыше и передним каналом стекла могут попасть небольшие предметы, не обнаруживаемые системой автоматического реверса. В этом случае система перемещения стекла люка в крыше не обнаружит предмет и не включит движение в обратном направлении.

ОСТОРОЖНО - верхний люк

- Следите за своими руками, ногами и другими частями тела, чтобы их не прижало при закрывании верхнего люка.
- Во время движения не высовывайте из верхнего люка лицо, голову, руки или тело.
- Прежде чем закрыть верхний люк убедитесь, что его движению не помешают ваши руки и голова.
- Стекланный верхний люк может сломаться под воздействием определенного удара. В случае дорожно-транспортного происшествия любой неправильно пристегнутый пассажир или водитель может оказаться выброшенным из автомобиля через верхний люк, что может привести к травме.

(Продолжение)

(Продолжение)

Для снижения любых рисков до минимального уровня все пассажиры и водитель должны быть надлежащим образом пристегнуты ремнями безопасности, а дети — находиться в надлежащем детском удерживающем устройстве.

ВНИМАНИЕ

- Необходимо периодически удалять грязь с направляющих люка или из мест скопления между люком и панелью крыши, иначе при движении люка может раздаваться шум.

(Продолжение)

(Продолжение)

- *Не открывайте верхний люк при отрицательных температурах или когда он покрыт снегом или льдом, так как при этом вероятно повреждение электродвигателя. При холодных и влажных климатических условиях вероятно нарушение работы верхнего люка.*
- *Если сразу после окончания дождя или посещения автомойки открыть во время движения верхний люк, в салон может попасть вода.*



ВНИМАНИЕ - перевозка груза на крыше

При перевозке груза на рейлингах крыши запрещается управлять верхним люком. Это может привести к освобождению груза и отвлечению водителя.

Возврат верхнего люка к начальным установкам (сброс)

После каждого отсоединения АКБ или В следующих случаях требуется возврат системы верхнего люка к исходное состояние

- АКБ разряжена или отсоединена или связанный с ней предохранитель был заменен или отсоединен.
- Функция сдвига люка одним касанием не работает должным образом.

1. Включите зажигание.
2. Полностью закройте солнцезащитную шторку и верхний люк, если они открыты.
3. Отпустите кнопку закрытия люка.
4. Нажмите и удерживайте кнопку закрытия люка (приблизительно 10 с), пока люк слегка не сдвинется. Затем отпустите кнопку закрытия люка.
5. Еще раз нажмите кнопку закрытия люка в течение 5 с. Система верхнего люка автоматически инициализируется с помощью открытия и закрытия. Затем отпустите кнопку закрытия люка.

* Возврат переднего и заднего люков в исходное состояние нужно выполнять отдельно.

*** К СВЕДЕНИЮ**

Если не установить верхний люк в исходное положение, он может функционировать неправильно.

РУЛЕВОЕ КОЛЕСО

Усилитель рулевого управления

Усилитель рулевого управления использует мощность двигателя, для облегчения управления автомобилем. При выключенном двигателе или при отказе усилителя рулевого управления возможность вращения рулевого колеса сохраняется, но оно требует приложения больших усилий.

Если во время нормальной эксплуатации автомобиля изменится рулевое усилие, рекомендуем обратиться к авторизованному дилеру HYUNDAI для проверки системы.

ВНИМАНИЕ

Никогда не удерживайте рулевое колесо в положении на упоре (в крайнем правом или крайнем левом положении) более 5 секунд при работающем двигателе. Если удерживать рулевое колесо в одном из крайних положений более 5 секунд, это может привести к повреждению насоса усилителя рулевого управления.

* К СВЕДЕНИЮ

В случае разрыва ремня привода усилителя рулевого управления или отказа насоса усилителя рулевого управления усилие, необходимое для поворота рулевого колеса, существенно возрастет.

* К СВЕДЕНИЮ

Если автомобиль находился продолжительное время на открытой стоянке в холодную погоду (при температуре ниже - 10°C/14°F), сразу после запуска двигателя может потребоваться повышенное усилие для поворота рулевого колеса, оборудованного усилителем. Это вызвано повышенной вязкостью жидкости, вызванной холодной погодой, и не является признаком неисправности.

Если это произойдет, увеличьте частоту вращения двигателя путем нажатия на педаль газа до значения 1 500 об/мин, после чего отпустите педаль, либо дайте двигателю поработать в режиме холостого хода в течение двух-трех минут для прогрева жидкости.

Наклон/выдвижение рулевой колонки (при наличии)

Телескопическое рулевое колесо с регулируемым наклоном позволяет отрегулировать рулевое колесо перед вождением. Кроме того, рулевое колесо с такой системой можно поднять максимально вверх во время выхода из автомобиля и посадки в него, чтобы предоставить больше места для ног.

Рулевое колесо должно быть установлено так, чтобы Вам было удобно управлять автомобилем, но при этом оно не должно загораживать приборы и контрольные лампы, расположенные на приборной доске.

ОСТОРОЖНО

- Никогда не производите регулировку угла наклона рулевого колеса во время движения автомобиля. Это может привести к потере управления, результатом чего станет получение серьезных травм или дорожно-транспортное происшествие.
- После регулировки попробуйте сдвинуть рулевое колесо вниз и вверх, чтобы убедиться в надежности его фиксации.

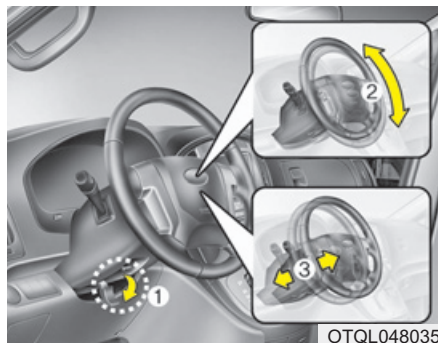

OTQL048035

Потяните за рычаг блокировки (1) на рулевой колонке и отрегулируйте наклон (2) и положение рулевой колонки (3, если предусмотрено). Рулевое колесо должно быть направлено в сторону грудной клетки, а не в лицо.

Убедиться в видимости панели приборов и всех сигнальных ламп. После завершения регулировки рулевую колонку следует зафиксировать с помощью рычага (1). Попробуйте сместить рулевую колонку, чтобы убедиться в надежности ее фиксации. Запрещено выполнять регулирование положения рулевого колеса во время движения.

ВНИМАНИЕ

При регулировке высоты рулевого колеса не нажимайте или не тяните его слишком сильно, поскольку это может привести к повреждению крепления.



OTQ045257

Обогреваемое рулевое колесо (при наличии)

Если включено зажигание, то при нажатии кнопки подогрева рулевого колеса будет включен обогрев рулевого колеса.

На кнопке загорится световой индикатор. Для выключения подогрева рулевого колеса кнопку необходимо нажать еще раз. Световой индикатор на кнопке выключится.

*** К СВЕДЕНИЮ**

Приблизительно через 30 минут после включения подогрев рулевого колеса выключится автоматически.

⚠ ВНИМАНИЕ

Не устанавливайте никаких ручек для управления рулевым колесом. Это вызовет повреждение системы подогрева рулевого колеса.



OTQ047036

D130500AUN

Звуковой сигнал

Для включения звукового сигнала нажмите на соответствующий символ на рулевом колесе.

Регулярно проверяйте правильность работы звукового сигнала.

*** К СВЕДЕНИЮ**

Для включения звукового сигнала нажмите на зону на рулевом колесе, обозначенную соответствующим символом (см. рисунок). Звуковой сигнал будет работать только во время нажатия на эту зону.

⚠ ВНИМАНИЕ

Не включайте звуковой сигнал при помощи сильных ударов, не бейте по зоне включения звукового сигнала кулаком. Не используйте для этого острые предметы.

ЗЕРКАЛА ЗАДНЕГО ВИДА

Внутреннее зеркало заднего вида

Отрегулируйте положение зеркала заднего вида так, чтобы в центре его находился вид из заднего окна автомобиля. Эту регулировку следует производить до начала движения.

⚠ ОСТОРОЖНО - Обзор зеркала заднего вида

Не располагайте на заднем сидении или в багажном отделении предметы, которые могут ограничить обзор водителя через заднее стекло.

⚠ ОСТОРОЖНО

Запрещается регулировать зеркало заднего вида, когда транспортное средство находится в движении. Это может привести к потере управления и созданию аварийной ситуации со смертельным исходом, серьезными травмами и повреждением имущества.

⚠ ОСТОРОЖНО

Не вносите изменений во внутренние зеркала и не устанавливайте широкое зеркало. Это может привести к травме во время аварии или срабатывания подушки безопасности.

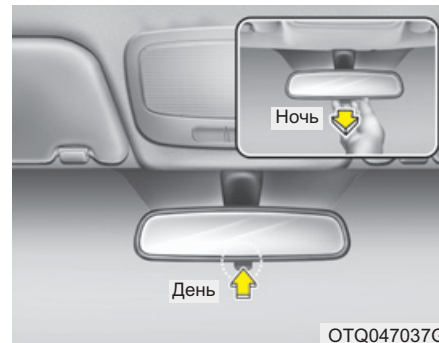

Дневной/ночной режим работы зеркала заднего вида (при наличии)

Регулировку положения зеркала заднего вида необходимо производить перед началом движения и когда рычажок переключения дневного/ночного режима работы находится в положении для дневного режима.

Потяните этот рычажок на себя для ослабления ослепляющего действия фар идущих сзади автомобилей во время езды ночью.

Помните, что в ночном режиме работы зеркала заднего вида происходит определенная потеря четкости изображения.

Электрохромическое зеркало заднего вида (ЕСМ) (при наличии)

Электрохромическое зеркало заднего вида автоматически ограничивает ослепляющий эффект фар идущего сзади автомобиля в ночное время или в условиях плохой видимости. Датчик, установленный в зеркале, воспринимает уровень освещения вокруг автомобиля и при помощи химической реакции автоматически ограничивает ослепляющий эффект фар находящихся рядом автомобилей.

При работающем двигателе этот эффект автоматически контролируется датчиком, установленном в зеркале заднего вида.

При включении задней передачи зеркало автоматически переходит в режим максимальной яркости, чтобы водитель имел лучший обзор через заднее стекло автомобиля.

⚠ ВНИМАНИЕ

При очистке зеркала используйте бумажное полотенце или аналогичный материал, смоченный средством для очистки стекла. Не распыляйте это средство непосредственно на зеркало, поскольку в результате оно может попасть внутрь корпуса зеркала.



Управление электрохромическим зеркалом заднего вида:

- Нажмите кнопку ON(Вкл.) (1) для включения функции автоматического затемнения. Загорится индикатор на зеркале.

Нажмите кнопку OFF (Выкл.) (1) для выключения функции автоматического затемнения. Индикатор на зеркале погаснет.

- Зеркало автоматически активирует данную функцию при включении зажигания.

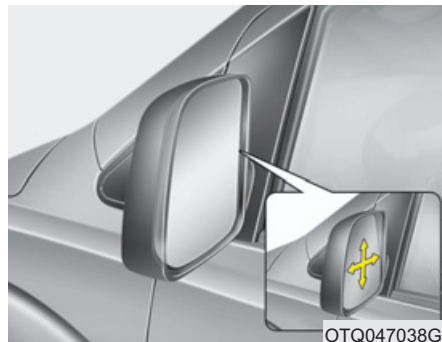

Наружные зеркала заднего вида

Обязательно отрегулируйте углы установки зеркал заднего вида перед началом движения.

Данный автомобиль оборудован двумя наружными зеркалами заднего вида - с правой и с левой стороны. Предусмотрена дистанционная настройка зеркал заднего вида при помощи переключателя. (при наличии) Корпуса зеркал можно сложить назад во избежание их поломки во время автоматической мойки автомобиля или при проезде по узкой улице.

⚠ ОСТОРОЖНО

- Зеркала заднего вида

- Правое зеркало заднего вида имеет выпуклую поверхность. Для некоторых стран левое наружное зеркало заднего вида также выполняется выпуклым. Предметы в таком зеркале кажутся находящимися дальше, чем они есть на самом деле.
- Используйте внутреннее зеркало заднего вида или обернитесь для того, чтобы определить фактическое расстояние до едущих сзади автомобилей при выполнении перестроения.

⚠ ВНИМАНИЕ

Не соскребайте лед с лицевой стороны зеркала, это может повредить поверхность стекла. Если лед мешает перемещению зеркала, не регулируйте его положение. Для удаления льда используйте специальное средство или губку или мягкую ткань, смоченную в горячей воде.

⚠ ВНИМАНИЕ

Если перемещение зеркала заблокировано льдом, не регулируйте его положение. Воспользуйтесь сертифицированным аэрозольным антиобледенителем (но не антифризом системы охлаждения двигателя) для того, чтобы разблокировать этот узел, или переместите автомобиль в теплое помещение и подождите, пока лед растает.

⚠ ОСТОРОЖНО

Не регулируйте положение наружных зеркал заднего вида и не складывайте их во время движения автомобиля. Это может привести к потере управления и к дорожно-транспортному происшествию, результатом которого может быть гибель людей, нанесение тяжелых телесных повреждений или причинение ущерба имуществу.



Дистанционное управление (при наличии)

Переключатель дистанционного управления положением зеркал заднего вида позволяет настроить углы установки правого и левого наружных зеркал заднего вида. Для регулировки положения любого из зеркал переместите рычажок (1) в положение R или L для выбора правого или левого зеркала соответственно, затем нажмите соответствующую точку на органе настройки зеркала для перемещения выбранного зеркала вверх, вниз, вправо или влево.

После регулировки установите рычажок в нейтральное положение для предотвращения произвольного изменения настройки.

⚠ ВНИМАНИЕ

- Зеркало прекращает перемещаться при достижении крайнего положения, но электропривод продолжает работать, пока переключатель остается нажатым. Не удерживайте переключатель в нажатом состоянии дольше, чем это необходимо, поскольку это может привести к повреждению электродвигателя.
- Не пытайтесь отрегулировать положение наружных зеркал заднего вида вручную. Это может привести к повреждению деталей.

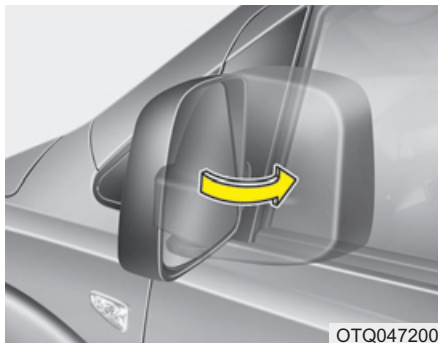

Складывание наружного зеркала заднего вида

Зеркало с ручным механизмом складывания

Чтобы сложить наружное зеркало заднего вида, возьмитесь за его корпус и потяните назад.

Чтобы сложить наружное зеркало заднего вида, возьмитесь за его корпус и потяните назад.



Зеркала с электроприводом складывания (при наличии)

Чтобы сложить наружное зеркало заднего вида, нажмите на кнопку.

Для его раскладывания нажмите кнопку еще раз.

⚠ ВНИМАНИЕ

- **Чтобы избежать ненужных затрат ресурса аккумулятора, при выключенном двигателе рекомендуется воздержаться от чрезмерного использования регулировочных приводов зеркал.**
- **Если зеркало оснащено электроприводом складывания, его нельзя складывать вручную. Это может вызвать отказ электропривода.**

ПРИБОРНАЯ ПАНЕЛЬ

■ Тип А



■ Тип В



■ Тип В



1. Тахометр
2. Индикаторы указателей поворота
3. Спидометр
4. Указатель температуры двигателя
5. Контрольные и индикаторные лампы
6. Индикатор выбранной передачи
7. Дисплей ЖК
(включая маршрутный компьютер)
8. Указатель уровня топлива

※ Фактическая комбинация приборов в автомобиле может отличаться от иллюстрации.

OTQL049413/OTQL049412/OTQL049400

Органы управления на приборной панели

⚠ ОСТОРОЖНО

Недопустимо выполнять регулирование на приборной панели во время движения. Это может привести к потере управления и аварии, вызывающей смерть, серьезную травму или имущественный ущерб.

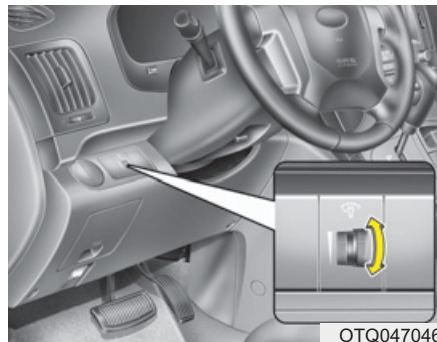

D150100AEN-EE

Регулятор подсветки приборной панели (при наличии)

При включенных габаритных огнях и фарах вращайте ручку управления подсветкой для установки яркости подсветки приборной панели.

km, km/h



OTQ045410

mi, MPH



OTQ045411

Приборы

D150201AUN

Спидометр

Спидометр показывает скорость движения автомобиля.

Он размечен в британской системе единиц измерения (миль/час) и/или в метрической системе единиц измерения (км/час).



OTQ045408



OTQ045409

Бензиновый двигатель

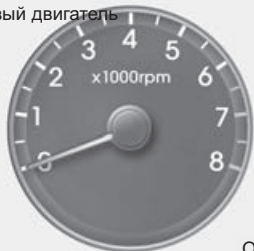

OTQ045402

Дизельный двигатель

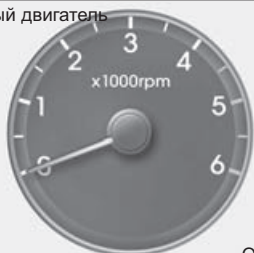

OTQ045401



OTQ045403

Тахометр

Тахометр показывает примерное значение частоты вращения двигателя автомобиля в оборотах в минуту (об/мин).

Используйте тахометр для правильного выбора моментов переключения передач для предотвращения неустойчивой работы двигателя или его работы на повышенной частоте вращения.

Когда дверь открыта, или двигатель не запускается в течение 1 минуты, стрелка тахометра может немного передвинуться к положению ON (Включено) при выключенном двигателе. Это является нормальным и не влияет на точность показаний тахометра после запуска двигателя.



ВНИМАНИЕ

Не допускается работа двигателя при частоте, соответствующе КРАСНОЙ ЗОНЕ тахометра.

Это может привести к серьезному повреждению двигателя.

D150203ATQ

Указатель температуры двигателя

Этот прибор указывает на температуру охлаждающей жидкости в двигателе при ключе зажигания в положении ON.

Прекратите движение в случае перегрева двигателя. Если происходит перегрев двигателя, обратитесь к пункту “Если двигатель перегревается” в разделе 6.



ВНИМАНИЕ

Если стрелка указателя перемещается за зону нормальной работы по направлению к положению “Н” или “130”, это указывает на наличие перегрева, который может вызвать повреждение двигателя.

⚠ ОСТОРОЖНО

Никогда не открывайте крышку радиатора при горячем двигателе. Охлаждающая жидкость находится под давлением и может выплеснуться наружу, что приведет к серьезным ожогам. Перед добавлением охлаждающей жидкости в расширительный бачок дождитесь, пока двигатель остынет.



OTQ045405



OTQ045407

D150204BUN

Указатель уровня топлива

Указатель уровня топлива показывает примерный уровень топлива в топливном баке. Емкость топливного бака указана в разделе 9. В дополнение к указателю уровня топлива на автомобиле предусмотрена контрольная лампа низкого уровня топлива, которая загорается, когда топливный бак почти пуст.

На склонах или криволинейных участках дороги из-за перемещения топлива в баке стрелка указания уровня топлива может колебаться. При этом контрольная лампа низкого уровня топлива может мигать, либо начать гореть постоянно раньше, чем обычно.

⚠ ОСТОРОЖНО - Указатель уровня топлива

Выработка всего запаса топлива может подвергнуть опасности людей, находящихся в автомобиле.

После того, как загорится контрольная лампа низкого уровня топлива, или стрелка на указателе уровня топлива приблизится к точке "E" или "0", необходимо как можно скорее остановиться для заправки.

ВНИМАНИЕ

Избегайте движения, если уровень топлива очень низкий. Отсутствие топлива может привести к пропуску зажигания и стать причиной чрезмерной нагрузки каталитического нейтрализатора.

■ Тип А



ОТQ048318

Одометр / Одометр поездки

Одометр (км или мили)

Одометр указывает полное расстояние, которое проехал автомобиль.

Также он может оказаться полезным для определения времени выполнения периодического технического обслуживания.

*** К СВЕДЕНИЮ**

Запрещается вмешиваться в работу одометра на любом автомобиле с намерением изменения его пробега, зарегистрированного на одометре. Такие действия могут привести к отзыву гарантии на автомобиль.

■ Тип А



ОТQ045319

Одометр поездки (километры или мили)

TRIP A: Одометр поездки А

TRIP B: Одометр поездки В

Одометр поездки указывает расстояние конкретной поездки, выбранной водителем.

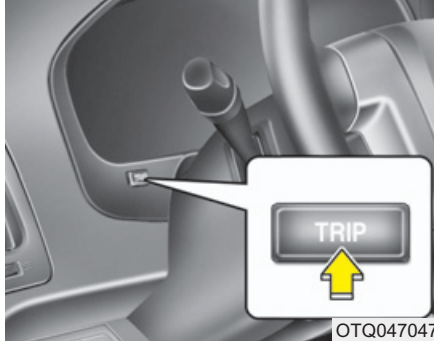

OTQ047047

Выбор одометра поездки А или В производится путем нажатия на кнопку TRIP в течение менее 1 секунды.

Одометр поездки А или В может быть установлен на 0.0 путем нажатия кнопки TRIP и удержания ее в таком положении в течение не менее 1 секунды. После этого кнопку можно отпустить.

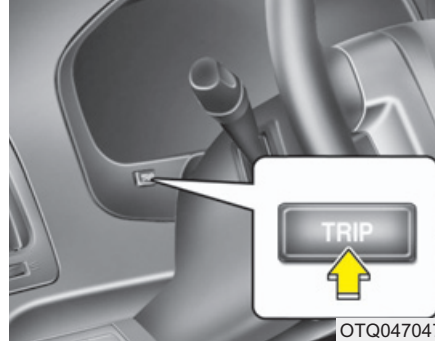

OTQ047047

D150206ATQ

Бортовой компьютер (при наличии)

Бортовой компьютер представляет собой управляемое микропроцессором устройство, которое обеспечивает водителя информацией, имеющей отношение к управлению машиной, включая: расстояние, которое автомобиль может проехать с имеющимся запасом топлива в баке, показания одометра, средний расход топлива и среднюю скорость. Информация выводится на дисплей при включенном зажигании. Все сохраненные значения (за исключением показания одометра) обнуляются при отключении аккумуляторной батареи.

Показания одометра всегда отображаются до тех пор, пока не будет выключен дисплей.

Нажмите кнопку TRIP и удерживайте ее менее 1 секунды для выбора таких функций как расстояние, которое можно проехать с имеющимся запасом топлива, среднюю скорость или функцию одометра поездки, в следующем порядке:

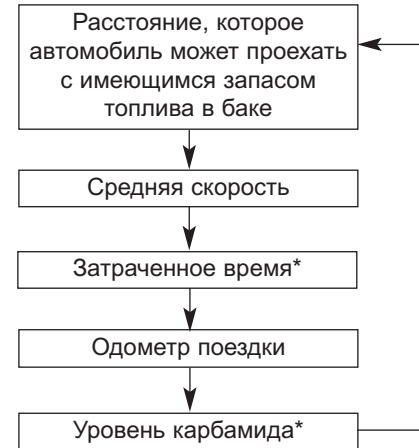

* : при наличии

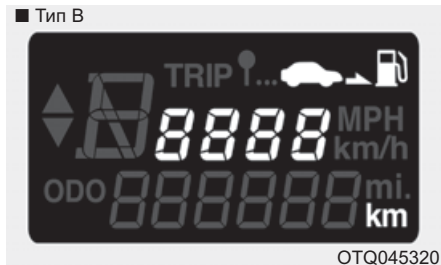
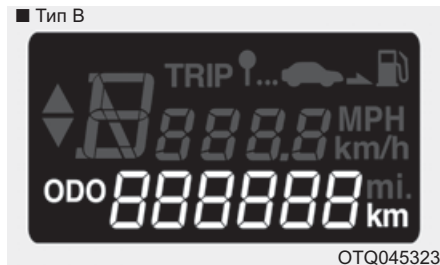

Если значение этого показателя составляет меньше 1 км (1 миль), на дисплее появится пустая строчка (----), а индикатор начнет мигать.

Рабочий диапазон показаний указателя: от 1 до 9999 км (1 - 9999 миль).

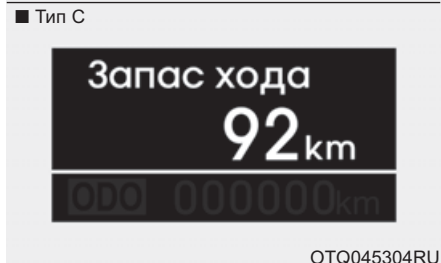

Одометр

На одометре отображается полный пробег транспортного средства, который должен использоваться для определения срока очередного технического обслуживания.

- Диапазон одометра: 0 ~ 999999 километров или миль.

Расстояние, которое автомобиль может проехать с имеющимся запасом топлива в баке (км или миль)

В этом режиме бортовой компьютер показывает оценочное значение расстояния, которое автомобиль может проехать с имеющимся запасом топлива в баке, полученное на основании данных о количестве топлива в баке и расходе топлива.

*** К СВЕДЕНИЮ**

- Если автомобиль находится на неровной поверхности или если была отключена аккумуляторная батарея, функция определения расстояния, которое автомобиль может проехать с имеющимся запасом топлива в баке, может работать неточно. Бортовой компьютер может не учесть дозаправки топливом, если объем залитого топлива был меньше 6 л (1,6 галлонов).
- Расход топлива и расстояние, которое автомобиль может проехать с имеющимся запасом топлива в баке, может изменяться в зависимости от условий движения, режима движения и состояния автомобиля.
- Расстояние, которое автомобиль может проехать с имеющимся запасом топлива в баке, представляет собой оценку расстояния, которое фактически может проехать автомобиль. Эта величина может отличаться от действительного значения возможного пробега.

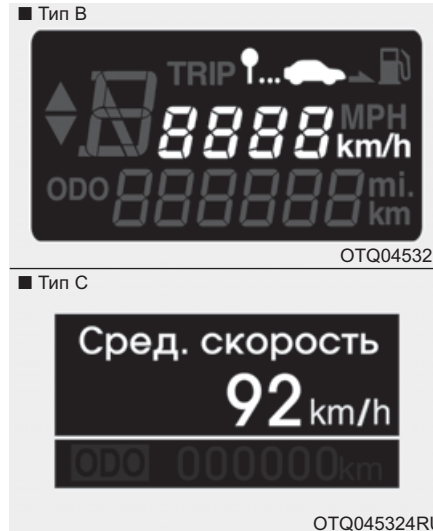

OTQ045321

OTQ045324RU

**Средняя скорость
(км/час или миль/час)**

В этом режиме происходит определение средней скорости движения автомобиля с момента последнего обнуления показаний.

Даже если автомобиль стоит на месте, отсчет средней скорости продолжается, пока работает двигатель.

Рабочий диапазон показаний указателя: от 0 до 999 км/час (0 - 999 миль/час).

Удержание кнопки "TRIP" в нажатом положении более 1 секунды, когда дисплей работает в режиме отображения средней скорости, приводит к обнулению показаний (---).

■ Тип В



ОТQ045322

■ Тип С

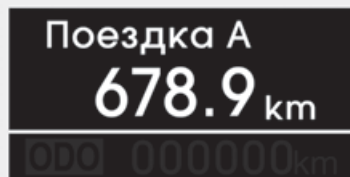

ОТQ045325RU

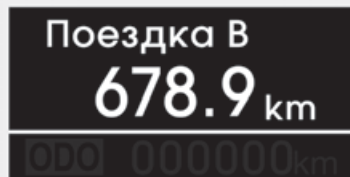

ОТQ045301RU

Одометр поездки (километры или мили)

В этом режиме на дисплее отображается расстояние, которое проехал автомобиль с момента последнего обнуления одометра поездки.

Рабочий диапазон показаний указателя: от 0,0 до 999,9 км (0,0 - 999,9 миль).

Удержание кнопки "TRIP" в нажатом положении более 1 секунды, когда дисплей работает в режиме отображения пробега, приводит к обнулению одометра поездки (0.0).

Контрольные и индикаторные лампы

При повороте ключа зажигания в положение ON происходит проверка исправности всех контрольных ламп (не следует запускать при этом двигатель). Если какая-либо лампа не загорится, рекомендуем обратиться к авторизованному дилеру HYUNDAI для проверки системы.

После запуска двигателя убедитесь в том, что все контрольные лампы погасли. Если какая-либо из них продолжает гореть, это указывает на возникновение ситуации, требующей внимания. При разблокировании стояночного тормоза должна погаснуть контрольная лампа стояночного тормоза. Контрольная лампа низкого уровня топлива будет продолжать гореть в случае, если запас топлива недостаточен.

Контрольная лампа подушек безопасности (при наличии)



Эта контрольная лампа загорается примерно на 6 секунд каждый раз после поворота ключа зажигания в положение ON.

Эта лампа загорается также в случае наличия неисправности в системе подушек безопасности. Если при включении зажигания или пуске двигателя контрольная лампа подушек безопасности SRS не загорается, продолжает гореть более 6 секунд или загорается во время движения, рекомендуем обратиться к авторизованному дилеру HYUNDAI для проверки системы.

Контрольная лампа антиблокировочной системы тормозов (ABS) (при наличии)



Эта лампа загорается при повороте ключа зажигания в положение ON и гаснет примерно через 3 секунды, если система исправна.

Если эта лампа продолжает гореть после включения зажигания, загорается во время движения, или не загорается после включения зажигания, это указывает на возможную неисправность системы ABS.

В этом случае рекомендуем обратиться к авторизованному дилеру HYUNDAI для проверки системы. Тормозная система автомобиля продолжит функционировать, но без поддержки антиблокировочной системы.

Контрольная лампа электронной системы распределения усилия торможения (EBD)

■ Тип А ■ Тип В



Если во время движения одновременно загораются две контрольные лампы, у автомобиля неисправны и система ABS, и система EBD.

В таком случае система ABS и основная тормозная система могут работать в ненормальном режиме. Рекомендуем обратиться к авторизованному дилеру HYUNDAI для проверки системы.

⚠ ОСТОРОЖНО

Если загораются и продолжают гореть одновременно контрольная лампа системы ABS и контрольная лампа тормозной системы, это означает, что тормозная система автомобиля не будет работать в нормальном режиме при внезапном торможении. В таком случае следует избегать езды на высокой скорости и резкого торможения. Рекомендуем обратиться к авторизованному дилеру HYUNDAI для проверки системы.

Предупреждение о не пристегнутых ремнях безопасности



Контрольная лампа, предупреждающая о не пристегнутых ремнях безопасности

В качестве напоминания для водителя, эта контрольная лампа будет мигать примерно 6 секунд каждый раз после поворота ключа зажигания в положение ON (Вкл.), независимо от того, пристегнуты ремни безопасности, или нет.

Если ремень безопасности водителя расстегивается при ключе зажигания в положении ON, эта контрольная лампа также будет мигать в течение примерно 6 секунд.

Зуммер предупреждения о не застегнутых ремнях безопасности

Если ремень безопасности водителя не застегнут при повороте ключа зажигания в положение ON, или если он расстегивается при ключе зажигания в положении ON, зуммер предупреждения о не застегнутом ремне безопасности будет работать в течение примерно 6 секунд. Если в это время застегнуть ремень безопасности, зуммер перестанет работать.

Контрольные лампы указателей поворота

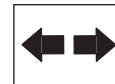

Мигающие зеленые стрелки на приборной панели отображают направление, которое показывают указатели поворотов. Если такая стрелка загорается, но не мигает; мигает чаще обычного или не загорается совсем, то это указывает на неисправность системы указателей поворотов. Для ее устранения следует обратиться к авторизованному дилеру.

Контрольная лампа включения дальнего света



Эта лампа загорается при переключении фар на дальний свет или при кратковременном включении дальнего света с помощью ручки управления указателями поворота.

**Контрольная лампа
низкого давления масла
в двигателе**



Эта лампа указывает на низкое давление в системе смазки двигателя. Если она загорится во время движения автомобиля:

1. Аккуратно перестройтесь в краю проезжей части и остановитесь.
2. При выключенном двигателе проверьте уровень масла. Если уровень масла ниже нормы, долейте масло в соответствии с требованиями.

Если после добавления масла продолжает гореть контрольная лампа или если нет масла, рекомендуем обратиться к авторизованному дилеру HYUNDAI.

⚠ ВНИМАНИЕ

Если не выключить двигатель немедленно после загорания контрольной лампы низкого давления масла в двигателе, это может привести к серьезным повреждениям.

⚠ ВНИМАНИЕ

Если во время работы двигателя продолжает гореть контрольная лампа низкого давления масла в двигателе, такая ситуация может привести к серьезным повреждениям. Эта лампа загорается, если давление в системе смазки падает ниже нормы. В нормальной ситуации она загорается при включении зажигания и затем гаснет после запуска двигателя. Если во время работы двигателя горит лампа, предупреждающая о низком давлении масла, это свидетельствует о наличии серьезной неисправности.

(Продолжение)

(Продолжение)

В такой ситуации следует остановить автомобиль, как только для этого представится безопасная возможность, выключить двигатель и проверить уровень масла. Если уровень масла в двигателе ниже нормы, долейте масло до нормы и снова запустите двигатель. Если лампа продолжает гореть во время работы двигателя, немедленно выключите его. В любом случае, когда контрольная лампа масла горит при работающем двигателе, рекомендуем обратиться к авторизованному дилеру HYUNDAI для проверки системы.

Сигнальная лампа уровня моторного масла (дизельный двигатель, если есть)



Если моторного масла недостаточно, может загореться сигнальная лампа уровня моторного масла. Если загорается сигнальная лампа проверьте как можно быстрее уровень моторного масла и при необходимости добавьте его. Медленно потихоньку наливайте рекомендованное масло в воронку. (Приблизительное количество заливаемого масла: 0.6 ~ 1.0 л)

Используйте только рекомендованное моторное масло. (См. "Рекомендованные масла и объемы" в разделе 9.) Не наливайте слишком много моторного масла, так, чтобы уровень масла не превышал отметку F на масляном щупе.

* К СВЕДЕНИЮ

- 3 раза включив и выключив зажигание в течение 5 секунд, сигнальная лампа сразу потухнет. Но если выключить сигнальную лампу без добавления масла, она может снова загореться.
- Если вы поедите сразу после того, как залили моторное масло, сигнальная лампа потухнет через 1 час.



ВНИМАНИЕ

- **Если контрольная лампа горит постоянно после добавления моторного масла и движения в течение 1 часа, рекомендуем обратиться к авторизованному дилеру HYUNDAI для проверки системы.**
- **Даже если эта лампа не загорается после запуска двигателя, нужно периодически проверять и добавлять моторное масло.**

Контрольная лампа включения стояночного тормоза и низкого уровня тормозной жидкости

Предупреждение о включении стояночного тормоза

■ Тип А



■ Тип В



Эта лампа загорается, если стояночный тормоз находится во включенном состоянии, а ключ в замке зажигания находится в положении START или ON. Эта лампа должна выключиться при разблокировании стояночного тормоза при работающем двигателе.

Будет звучать предупреждающий звуковой сигнал стояночного тормоза, напоминая вам о включенном стояночном тормозе при движении со скоростью выше 10 км/ч (6 миль/ч). Всегда выключайте стояночный тормоз перед началом движения.

Предупреждение о низком уровне тормозной жидкости

Если эта контрольная лампа продолжает гореть, это указывает на низкий уровень жидкости в расширительном бачке тормозной системы.

Если эта контрольная лампа продолжает гореть:

1. Аккуратно переместитесь в ближайшее безопасное место и остановите автомобиль.
2. При выключенном двигателе немедленно проверьте уровень тормозной жидкости и долейте ее в соответствии с требованиями. После этого проверьте все элементы тормозной системы на наличие утечек.
3. Не допускается продолжение движения автомобиля, если были обнаружены утечки, если контрольная лампа продолжает гореть, или если работа тормозной системы отличается от нормы. Рекомендуем обратиться к авторизованному дилеру HYUNDAI.

Данный автомобиль оборудован сдвоенной тормозной системой, выполненной по диагональной схеме. Это означает, что даже в случае отказа одной ее магистрали, тормоза на двух колесах автомобиля будут находиться в рабочем состоянии. В такой ситуации для остановки автомобиля потребуются больший ход тормозной педали и большее усилие на ней. Кроме того, тормозной путь автомобиля, у которого работает только часть тормозной системы, будет больше нормального. При отказе тормозов во время движения автомобиля переключитесь на более низкую передачу для торможения двигателем и остановите автомобиль, как только представится безопасная возможность для этого.

Для проверки функционирования контрольной лампы включения стояночного тормоза и низкого уровня тормозной жидкости убедитесь в том, что она горит при повороте ключа зажигания в положение ON.

**ОСТОРОЖНО**

Управлять автомобилем в то время, когда горит контрольная лампа, опасно. Если контрольная лампа состояния тормозной системы продолжает гореть, рекомендуем обратиться к авторизованному дилеру HYUNDAI для проверки системы.

Контрольная лампа низкого уровня вакуумметрического давления в тормозной системе (только для автомобилей с дизельным двигателем, при наличии)

Если эта контрольная лампа продолжает гореть, это указывает на наличие какой-либо неисправности в вакуумном насосе тормозной системы. Поэтому необходимо избегать движения на высокой скорости или резких остановок, а нажимать на тормозную педаль нужно с увеличенным усилием и ходом по сравнению с торможением на исправном автомобиле. Рекомендуем обратиться к авторизованному дилеру HYUNDAI для проверки системы.

ОСТОРОЖНО

- **Постоянное использование тормозов при движении под гору по длинному или пологому склону может привести к снижению разряда в усилителе тормозов и к включению контрольной лампы. В этом случае перейдите на пониженную передачу. Если контрольная лампа продолжает постоянно гореть, остановите автомобиль в безопасном месте и подождите до тех пор, пока лампа не погаснет.**
- **Опасно управлять автомобилем, когда контрольная лампа горит. Если контрольная лампа состояния тормозной системы продолжает гореть, рекомендуем обратиться к авторизованному дилеру HYUNDAI для проверки системы.**

Индикатор выбранной передачи (при наличии)



Этот индикатор показывает положение рычага переключения автоматической коробки передач.

Индикатор переключения механической коробки передач (при наличии)



Этот индикатор сообщает водителю, какую передачу желательно выбрать, что позволяет экономить топливо.

Например:

- ▲З: Указывает, что желательно переключиться на 3-ю передачу (в настоящее время включена 2-я передача).
- ▼З: Указывает, что желательно переключиться на 3-ю передачу (в настоящее время включена 4-я передача).

*** К СВЕДЕНИЮ**

Когда система не работает должным образом, индикатор в виде направленной вверх/вниз стрелки и номер передачи не отображаются.

Индикатор переключения автоматической коробки передач (при наличии, для Европы)



В спортивном режиме этот индикатор указывает, какую передачу следует выбрать для экономии топлива.

- Переключение на более высокую передачу: ▲2, ▲3, ▲4, ▲5
- Переключение на более низкую передачу: ▼1, ▼2, ▼3, ▼4

Например

- ▲3 : Указывает, что желательно переключиться на 3-ю передачу (в настоящее время включена 2-я или 1-я передача).
- ▼3 : Указывает на желательность понижения передачи до 3-й передачи (при текущей 4-й передаче).

Если система работает неправильно, индикатор не отображается.

Контрольная лампа системы зарядки



Эта контрольная лампа указывает на наличие неисправности либо генератора, либо системы зарядки аккумуляторной батареи.

Если она загорится во время движения автомобиля:

1. Переместите автомобиль в ближайшее безопасное место.
2. При выключенном двигателе проверьте натяжение ремня привода генератора и отсутствие его разрыва.
3. Если натяжение ремня в норме, неисправность присутствует где-то в системе зарядки аккумуляторной батареи. Рекомендуем обратиться к авторизованному дилеру HYUNDAI для проверки системы.

Контрольная лампа открытия двери багажного отделения



Эта контрольная лампа загорается, если дверь багажного отделения закрыта неплотно, при любом положении ключа в замке зажигания.

Контрольная лампа сигнализации о незакрытой двери



Эта контрольная лампа загорается, если дверь закрыта неплотно, при любом положении ключа в замке зажигания.

Индикатор работы иммобилайзера (при наличии)



Эта лампа загорается, когда ключ с передатчиком системы иммобилайзера вставляется в замок зажигания и переводится в положение ON для запуска двигателя.

После этого можно запустить двигатель. После запуска двигателя эта лампа погаснет.

Если эта лампа мигает при ключе зажигания в положении ON до запуска двигателя, необходимо обратиться к авторизованному дилеру компании HYUNDAI для проверки системы.

Контрольная лампа низкого уровня топлива



Эта лампа указывает на то, что топливный бак автомобиля почти пуст. В такой ситуации необходимо как можно скорее заправить автомобиль топливом. Продолжение движения при горячей лампе, предупреждающей о низком уровне топлива в баке, или в случае, когда стрелка указателя уровня топлива находится ниже отметки “E” или “0”, может привести к пропуску момента зажигания в цилиндре двигателя и повреждению каталитического нейтрализатора.

Контрольная лампа неисправности двигателя



Эта контрольная лампа представляет собой часть системы управления двигателем, которая контролирует состояние различных элементов системы снижения токсичности выброса. Если эта лампа загорается во время движения автомобиля, это указывает на возможное наличие неисправности где-то в данной системе.

Кроме того, эта лампа загорается после поворота ключа зажигания в положение ON, а затем гаснет через несколько секунд после запуска двигателя. Если она горит во время движения или не загорается при включении зажигания, рекомендуем обратиться к авторизованному дилеру HYUNDAI для проверки системы. Ваш автомобиль останется на ходу, однако рекомендуем обратиться к авторизованному дилеру HYUNDAI для проверки системы.

⚠ ВНИМАНИЕ

Продолжительное движение с горячей контрольной лампой неисправности системы снижения токсичности выброса может привести к повреждению элементов этой системы, что скажется на ходовых характеристиках автомобиля и/или на потреблении топлива.

⚠ ВНИМАНИЕ

- Бензиновый двигатель

Если загорается индикатор неисправности системы снижения токсичности отработавших газов, возможно поврежден каталитический конвертер, что может привести к потере мощности двигателя. Рекомендуем обратиться к авторизованному дилеру HYUNDAI для проверки системы.

Контрольная лампа DPF (при наличии)



Приведенное выше предупредительное сообщение выводится при наличии проблем с DPF на автомобиле. В этом случае рекомендуется обратиться к официальному дилеру HYUNDAI для проверки системы DPF.

Подробная информация представлена в разделе "Система DPF" в главе 7.

⚠ ВНИМАНИЕ - Дизельный двигатель (Если имеется сажевый фильтр)

Если лампа индикатора неисправностей мигает, можно прекратить мигание движением со скоростью выше 60 км/ч (37 миль/ч) либо движением на передаче выше второй с частотой вращения двигателя 1500 ~ 2500 об/мин (в течение около 25 минут). Если контрольная лампа неисправности продолжает мигать несмотря на предпринятые действия, рекомендуем обратиться к авторизованному дилеру HYUNDAI для проверки системы. Если продолжать движение с мигающей лампой индикатора неисправностей в течение длительного времени, система DPF может выйти из строя, расход топлива может ухудшиться.

ВНИМАНИЕ - Дизельный двигатель

Если мигает индикатор неисправности системы снижения токсичности отработавших газов, это свидетельствует об ошибке, связанной с регулировкой количества впрыска топлива, что может привести к потере мощности двигателя появлению шума в процессе сгорания и плохим выбросам. Рекомендуем обратиться к авторизованному дилеру HYUNDAI для проверки системы.

Контрольная лампа SCR (при наличии)



Приведенное выше предупредительное сообщение выводится при наличии проблем с SCR на автомобиле. В этом случае рекомендуется обратиться к официальному дилеру HYUNDAI для проверки системы SCR.

Подробная информация представлена в разделе "Предупредительное сообщение о низком уровне карбамида" в главе 7.

Контрольная лампа электронной системы стабилизации курсовой устойчивости ESP (ESC) (при наличии)

■ Тип А



■ Тип В



Индикатор ESP (ESC) загорается, когда включается зажигание, но должен погаснуть приблизительно через 3 секунды.

Когда система ESP (ESC) включена, она контролирует условия движения. При нормальных условиях движения индикатор ESP (ESC) не горит. При скольжении или плохом сцеплении с дорогой система ESP (ESC) срабатывает, и индикатор ESP (ESC) мигает, указывая на работу системы.

При сбое системы ESP (ESC) индикатор загорается и не гаснет. Рекомендуем обратиться к авторизованному дилеру HYUNDAI для проверки системы.

*** К СВЕДЕНИЮ**

После подключения или зарядки полностью разряженной батареи может загореться индикатор ESP (ESC). В этом случае включите зажигание и поверните рулевое колесо влево и вправо на половину хода. Затем выключите зажигание, после чего повторно запустите двигатель. Если контрольная лампа ESP (ESC) не гаснет, рекомендуем обратиться к авторизованному дилеру HYUNDAI для проверки системы.

Контрольная лампа отключения системы ESP (ESC) (при наличии)



Индикатор ESP (ESC) OFF загорается, когда включается зажигание, но должен погаснуть приблизительно через 3 секунды. Для переключения в режим отключения системы ESP (ESC) нажмите кнопку ESP (ESC) OFF. Загорится индикатор ESP (ESC) OFF, указывая, что система ESP (ESC) отключена.

Световой индикатор круиз-контроля (при наличии)



Этот световой индикатор загорается в следующих случаях:

- Когда включена система круиз-контроля.

Более подробная информация приводится в "Система круиз-контроля" в разделе 5.

Световой индикатор установки скорости круиз-контроля (при наличии)



Этот световой индикатор загорается в следующих случаях:

- Когда устанавливается скорость для системы круиз-контроля.

Более подробная информация приводится в "Система круиз-контроля" в разделе 5.

Контрольная лампа системы предпускового подогрева (для автомобилей с дизельным двигателем)

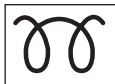

Эта лампа загорается после поворота ключа зажигания в положение ON. Запуск двигателя возможен после того, как лампа предпускового подогрева погаснет. Время ее горения зависит от температуры охлаждающей жидкости в двигателе, температуры окружающего воздуха и состояния аккумуляторной батареи.

*** К СВЕДЕНИЮ**

Если запуск двигателя не будет произведен в течение 10 секунд после завершения предпускового подогрева, ключ в замке зажигания следует ещё раз установить сначала в положение LOCK, а затем в положение ON для повторного включения предпускового подогрева.



ВНИМАНИЕ

Если после прогрева двигателя или во время движения продолжает гореть или мигать контрольная лампа предварительного прогрева двигателя, рекомендуем обратиться к уполномоченному дилеру HYUNDAI для проверки системы.

Контрольная лампа топливного фильтра (для автомобилей с дизельным двигателем)



Эта контрольная лампа загорается примерно через 3 секунды после поворота ключа в замке зажигания в положение ON, или после запуска двигателя, а затем гаснет. Если она загорается во время работы двигателя, это говорит о том, что внутри топливного фильтра накопилась вода. В этом случае удалите воду из топливного фильтра. Более подробная информация приведена в пункте "Топливный фильтр" в разделе 7.

⚠ ВНИМАНИЕ

Если контрольная лампа топливного фильтра горит, мощность двигателя (скорость автомобиля и частота вращения двигателя в режиме холостого хода) может уменьшиться. Продолжение движения при горячей контрольной лампе топливного фильтра может привести к повреждению узлов и деталей двигателя и системы впрыска Common Rail. В этом случае рекомендуем обратиться к авторизованному дилеру HYUNDAI для проверки системы.

Предупреждение о превышении скорости (при наличии)

**120
km/h**

Контрольная лампа превышения скорости

При движении со скоростью 120 км/ч или выше будет мигать контрольная лампа превышения скорости. Эта функция позволяет предотвратить превышение скорости транспортного средства.

Предупредительный звуковой сигнал превышения скорости

При движении со скоростью 120 км/ч или выше будет подаваться предупредительный звуковой сигнал превышения скорости в течение 5 с. Эта функция позволяет предотвратить превышение скорости транспортного средства.

Предупредительный звуковой сигнал напоминания о ключе (при наличии)

Если открыть дверь водителя, когда ключ находится в замке зажигания (в положении ACC или LOCK), то будет подаваться предупредительный звуковой сигнал напоминания о ключе. Эта функция позволяет избежать запираения автомобиля с оставленными в нем ключами. Тоновый сигнал будет подаваться, пока ключ остается в замке зажигания или открыта дверь водителя.

Контрольная лампа низкого давления в шинах (при наличии)



Эта контрольная лампа загорается в следующих случаях:

- После включения зажигания.
 - Загорается приблизительно на 3 секунд, затем гаснет.
- Когда в одной или больше шин недостаточное давление (местоположение спущенных шин отображено на ЖК-дисплее).
Более подробная информация приводится в "Система контроля давления в шинах (TPMS)" в главе 6.

Эта контрольная лампа начинает гореть постоянно после мигания в течение приблизительно 60 секунд или часто мигает и отключается с интервалом приблизительно 3 секунды:

- При наличии неисправности в системе TPMS.

В этом случае рекомендуется как можно скорее обратиться к официальному дилеру HYUNDAI для проверки транспортного средства.

Более подробная информация приводится в "Система контроля давления в шинах (TPMS)" в главе 6.

⚠ ОСТОРОЖНО

- безопасная остановка

- Систем контроля давления в шинах не может предупредить о неожиданном серьезном повреждении шины, вызванном внешними факторами.
- Если чувствуется, что автомобиль неустойчив, следует немедленно убрать ногу с педали акселератора, осторожно нажать на педаль тормоза и медленно выехать на безопасное место дороги.

СИСТЕМА ЗАДНЕЙ ПАРКОВКИ



OTQ047055

D170000AEN

Система задней парковки помогает водителю во время движения задним ходом путем включения зуммера при обнаружении любого предмета на расстоянии 120 см (47 дюймов) от задней части автомобиля. Эта система является вспомогательной. Она не снимает с водителя необходимость проявлять повышенную осторожность и внимание. Радиус действия системы и набор предметов, которые могут быть ей обнаружены, ограничены. При движении задним ходом необходимо всегда проявлять максимальную внимательность так, как если бы автомобиль не был оборудован системой задней парковки.

⚠ ОСТОРОЖНО

Система задней парковки носит лишь вспомогательный характер.

На работу системы задней парковки могут влиять различные факторы (включая внешние условия). Водитель обязан убедиться в отсутствии посторонних предметов позади автомобиля перед началом движения задним ходом.

Работа системы задней парковки

D170101AEN

Условия работы

- Эта система включается при движении задним ходом при включенном зажигании.
- При движении автомобиля со скоростью более 5 км/час (3 мили/час) она может не включиться, как положено.
- Радиус действия работающей системы задней парковки составляет примерно 120 см (47 дюймов).
- При обнаружении более двух предметов одновременно первым будет опознан тот, который расположен ближе.

D170102AUN

Типы предупреждающих звуковых сигналов

- При наличии предмета на расстоянии 120 - 81 см (47 - 32 дюйма) от заднего бампера: Прерывистый сигнал зуммера.
- При наличии предмета на расстоянии 80 - 41 см (31 - 16 дюймов) от заднего бампера: Увеличение частоты прерывистого сигнала зуммера.
- При наличии предмета на расстоянии менее 40 см (15 дюймов) от заднего бампера: Постоянный сигнал зуммера.

D170200AEN

Нарушение нормального функционирования системы задней парковки

Система задней парковки может не работать правильно, если:

1. Наличие льда на датчике. (Система будет нормально работать после снятия льда.)
2. Наличие посторонних предметов на датчике, например снега или воды, или блокировка поверхности датчика. (Система будет нормально работать при удалении посторонних предметов или устранении блокировки датчика).
3. Передвижение по дорогам с неровной поверхностью (дороги без покрытия, гравийные дороги, неровности, дороги с уклоном).
4. Наличие источников повышенного шума (звуковые сигналы автомобилей, громко работающие двигатели мотоциклов или пневматические тормоза грузовых автомобилей) в пределах радиуса действия датчика.
5. Сильный дождь или обильные брызги.

6. Работа беспроводных передатчиков или мобильных телефонов в пределах радиуса действия датчика.
7. Датчик покрыт снегом.
8. Во время буксировки прицепа.

Радиус действия системы может снижаться в следующих случаях:

1. Загрязнение поверхности датчика посторонними предметами, например снегом или водой. (Радиус действия вернется в норму при удалении загрязнения).
2. Температура окружающего воздуха крайне высокая или низкая.

Следующие предметы могут быть не опознаны датчиком:

1. Острые или тонкие предметы, например, тросы, цепи или небольшие столбики.
2. Предметы, которые обычно поглощают излучение датчика, например одежда, пористые материалы или снег.
3. Предметы размером менее 1 м (40 дюймов) в высоту и менее 14 см (6 дюймов) в диаметре.

D170300AEN

Предосторожности при использовании системы задней парковки

- Система задней парковки может не выдавать звуковые сигналы последовательно, в зависимости от скорости и формы выявленных ей объектов.
- Возможно появление отказа в работе системы задней парковки в случае изменения высоты установки бампера автомобиля, или внесения изменений в расположение датчика, или в случае его повреждения. Любое оборудование или аксессуары, установленные не заводом-изготовителем, могут создавать помехи для работы датчика.
- Датчик может не распознать предметы, находящиеся на расстоянии менее 40 см (15 дюймов) от него, или может неточно определить расстояние до препятствия. Будьте осторожны.
- Если датчик замерз или покрыт снегом, грязью или водой, он может находиться в нерабочем состоянии до тех пор, пока загрязнение не будет удалено при помощи мягкой ткани.

- На давите на датчик, не царапайте его и не подвергайте его ударным воздействиям. Это может повредить датчик.

* К СВЕДЕНИЮ

Эта система может только выявлять наличие посторонних предметов в радиусе действия датчиков в месте их установки. Она не может определить присутствие объекта там, где датчики не установлены. Кроме того, предметы малого размера или небольшой толщины, например, столбы или объекты, находящиеся между датчиками, могут быть не выявлены системой.

Всегда осматривайте пространство позади автомобиля при движении задним ходом.

Обязательно информируйте других водителей, управляющих данным автомобилем, которые могут быть незнакомы с этой системой, о ее функциональных возможностях и ограничениях.

ОСТОРОЖНО

Проявляйте повышенную внимательность при вождении автомобиля в непосредственной близости от объектов, находящихся на дороге, в частности от пешеходов, особенно от детей. Учитывайте, что некоторые объекты могут не быть обнаружены датчиками в зависимости от условий, ограничивающих эффективность работы датчика, включая расстояние до них, их размер или материал, из которого они состоят. Всегда проверяйте визуально отсутствие каких-либо препятствий перед началом движения автомобиля в любом направлении.

КАМЕРА ЗАДНЕГО ВИДА (ПРИ НАЛИЧИИ)

Самодиагностика

Если при включении передачи заднего хода не слышен предупреждающий звуковой сигнал или если он звучит прерывисто, это может означать наличие неисправности системы задней парковки. В этом случае рекомендуем обратиться к авторизованному дилеру HYUNDAI для проверки системы.

⚠ ОСТОРОЖНО

Гарантия на новый автомобиль не покрывает никакие дорожно-транспортные происшествия или повреждения, полученные автомобилем или людьми, в нем находящимися, возникшие в результате отказа системы задней парковки. Всегда необходимо проявлять осторожность и заботиться о безопасности при вождении автомобиля.

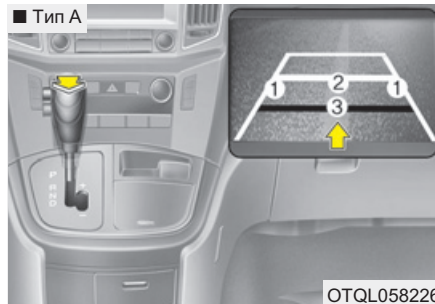
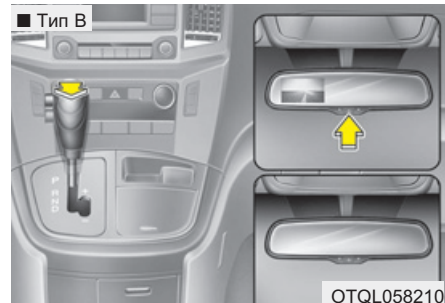

Камера заднего вида включается при включенном фонаре заднего хода, включенном зажигании и рычаге переключения передач в положении "R" (Задний ход).

Тип А

1. Ширина автомобиля
2. 100 см от заднего бампера
3. 50 см от заднего бампера

Тип В

Камера заднего вида выключается нажатием кнопки питания.

Для повторного включения камеры нажмите кнопку питания еще раз при включенном зажигании и рычаге переключения передач в положении “R” (Задний ход).

⚠ ОСТОРОЖНО

- При движении задним ходом не следует полагаться только на дисплей камеры заднего вида.
- Перед началом движения следует **ОБЯЗАТЕЛЬНО** проверить наличие каких-либо объектов вокруг транспортного средства, чтобы избежать столкновения.
- При проезде мимо объектов и пешеходов, в особенности детей, необходимо соблюдать особую осторожность.
- В зимний период изображение с камеры может быть нечетким из-за запотевания объектива от воздействия отработавших газов в случае остановки транспортного средства на длительный период, парковки на крытой автостоянке или в случае парковки или остановки на уклоне.
- В зависимости от места установки камеры в нижней части экрана заднего вида может частично отображаться номерной знак.

⚠ ОСТОРОЖНО

- Эта система является всего лишь вспомогательной. При движении задним ходом водитель обязан всегда проверять обстановку позади автомобиля через внутреннее и боковые зеркала заднего вида, поскольку у автомобиля имеется мертвая зона, не просматриваемая камерой.
- Объектив камеры должен быть чистым всегда. При загрязнении объектива камеры посторонними материалами камера может работать неправильно.

СВЕТОВАЯ АВАРИЙНАЯ СИГНАЛИЗАЦИЯ



D180000AUN

Система световой аварийной сигнализации должна использоваться всегда при остановке автомобиля в небезопасном месте. Во время аварийной остановки следует сместиться с проезжей части как можно дальше.

Включение световой аварийной сигнализации производится нажатием на соответствующую кнопку. В результате начинают мигать все указатели поворота. Система аварийной сигнализации работает, даже если в замке зажигания нет ключа.

Для выключения аварийной сигнализации надо еще раз нажать на соответствующую кнопку.

ОСВЕТИТЕЛЬНЫЕ ПРИБОРЫ

D190100BUN

Функция экономии заряда аккумуляторной батареи

- Эта функция предназначена для предотвращения разряда аккумуляторной батареи. Система автоматически выключает осветительные приборы малой мощности при удалении ключа из замка зажигания и открывании двери со стороны водителя.
- Благодаря этой функции стояночные огни автоматически выключатся, если водитель поставит автомобиль на стоянку на обочине ночью.

При необходимости поддержания осветительных приборов во включенном состоянии после извлечения ключа из замка зажигания сделайте следующее:

- 1) Откройте дверь со стороны водителя.
- 2) Выключите и повторно включите стояночные огни при помощи переключателя, расположенного на рулевой колонке.



ВНИМАНИЕ

В случае выхода водителя через другую дверь (кроме двери водителя), не сработает функция экономии батареи. Поэтому такое действие может привести к разряду АКБ. Покидая автомобиль таким образом, обязательно выключите фары вручную.

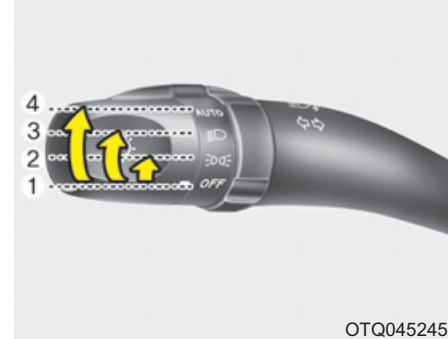

OTQ045245

D190400ATQ

Управление осветительными приборами

Переключатель управления осветительными приборами имеет два положения - "Фары" и "Стояночные огни".

Для управления осветительными приборами поверните ручку на торце рычажка управления в одно из следующих положений:

- (1) Выключено
- (2) Стояночные огни
- (3) Фары
- (4) Автоматическое освещение (при наличии)

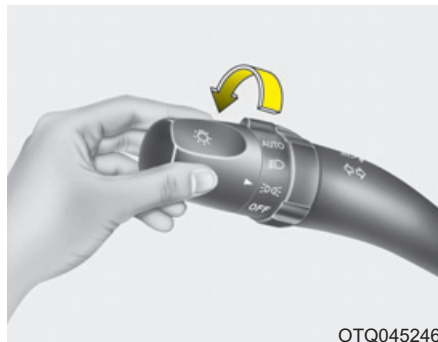

OTQ045246

D190401AEN

Стояночные огни (☞)

Когда переключатель управления осветительными приборами находится в данном положении (первое положение), будут включены габаритные огни, лампы освещения номерного знака и подсветка панели приборов.

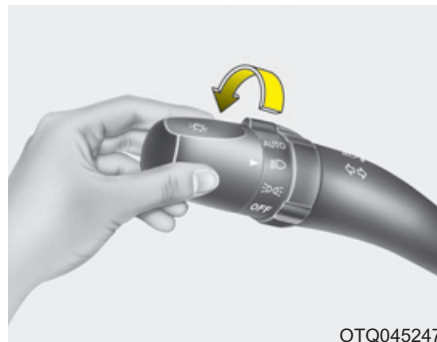

OTQ045247

D190402AEN

Фары (☞)

Когда переключатель управления осветительными приборами находится в данном положении (второе положение), будут включены фары, габаритные огни, лампы освещения номерного знака и подсветка панели приборов.

*** К СВЕДЕНИЮ**

Свет фар включается только при ключе зажигания в положении ON.

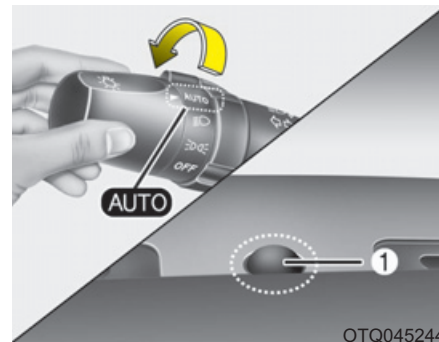

OTQ045244

Положение автоматического включения световых приборов (при наличии)

Если переключатель освещения находится в положении автоматического включения световых приборов, фары и габаритные огни будут включаться и выключаться автоматически, в зависимости от освещенности снаружи транспортного средства.

При использовании системы автоматического включения световых приборов рекомендуется включать световые приборы вручную при вождении в ночное время, в туман, при въезде в зоны с недостаточным освещением, такие как туннели или закрытые парковочные сооружения.

⚠ ВНИМАНИЕ

- **Недопустимо закрывать чем-либо или разливать жидкость на расположенный на приборной панели датчик (1).**
- **Недопустимо чистить датчик с помощью очистителя для стекол, при этом на датчике может образоваться пленка, которая будет препятствовать нормальной работе датчика.**
- **Если на транспортном средстве выполнено тонирование стекол или используется какой-либо иной тип покрытия ветрового стекла, нормальная работа системы автоматического включения световых приборов может быть нарушена.**

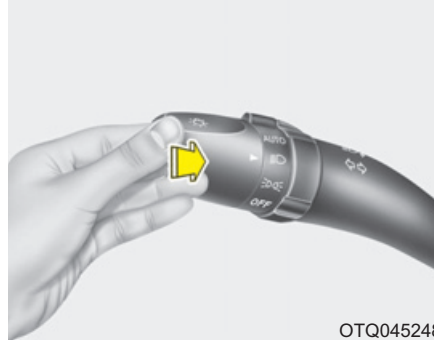

OTQ045248

D190500AUN

Включение дальнего света

Для включения дальнего света переместите рычаг от себя. Потяните его назад для включения ближнего света.

При включении дальнего света загорится соответствующая контрольная лампа.

Для предотвращения разряда аккумуляторной батареи не оставляйте осветительные приборы включенными на длительное время при неработающем двигателе.

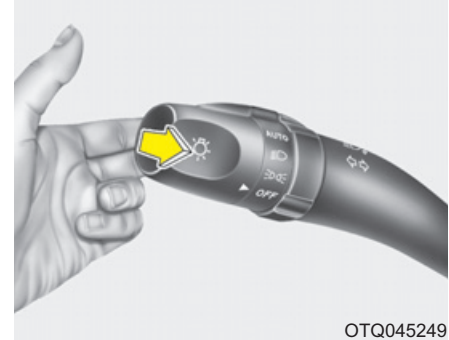

OTQ045249

Для мигания дальним светом фар потяните рычаг на себя. При его отпуске рычаг вернется в нормальное положение (ближний свет). Для использования этой функции включение переключателя управления осветительными приборами не требуется.

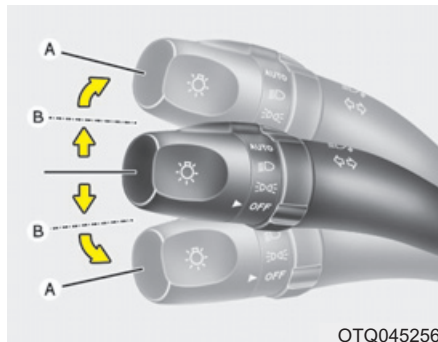

OTQ045256

D190600AUN

Указатели поворота и сигнализация перестроения

Для работы указателей поворота зажигание должно быть включено. Для включения указателей поворота переместите рычаг вверх или вниз (А).

Зеленые лампы в форме стрелок на приборной панели укажут, какой именно указатель поворота работает. После завершения поворота указатели автоматически выключаются. Если контрольная лампа указателя поворота продолжает мигать после завершения поворота, вручную переместите рычаг в положение выключения.

Для предупреждения о перестроении слегка сместите рычаг включения указателей поворота и удерживайте его в этом положении (В). При отпуске рычага он вернется в положение выключения.

Если контрольная лампа горит постоянно или мигает с ненормальной частотой, это означает, что одна из ламп указателей поворота, возможно, перегорела и требует замены.

* К СВЕДЕНИЮ

Если контрольная лампа мигает со слишком высокой или низкой частотой, это означает, что лампа указателя, возможно, перегорела, или в электрической цепи имеется плохой контакт.

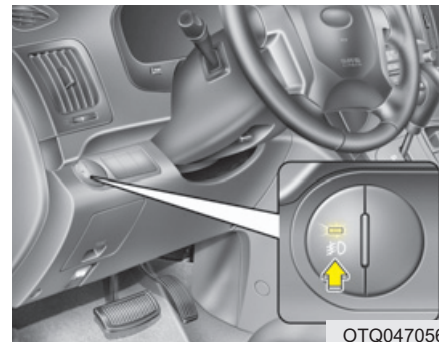

OTQ047056

D190700AEN

Передние противотуманные фары (при наличии)

Противотуманные фары используются для улучшения видимости в условиях ее ограничения, возникшего из-за тумана, дождя или снега и т.д. Противотуманные фары включаются при нажатии соответствующего переключателя после включения габаритных огней.

Для выключения противотуманных фар снова нажмите переключатель.

⚠ ВНИМАНИЕ

Во время работы противотуманные фары потребляют большое количество электроэнергии. Используйте их только в условиях плохой видимости во избежание возможного разряда аккумуляторной батареи и плохой работы генератора.

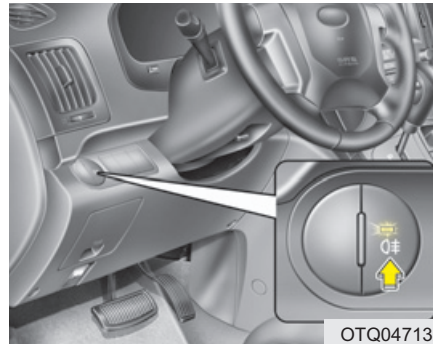

OTQ047132

D190800AUN

Задний противотуманный фонарь (при наличии)

Для включения задних противотуманных фонарей переместите переключатель управления осветительными приборами в положение включения фар и нажмите кнопку включения задних противотуманных фонарей (в кнопке загорится лампочка).

Задние противотуманные фонари включаются при нажатии соответствующей кнопки после включения передних противотуманных фар и при нахождении переключателя управления осветительными приборами в положении, соответствующем включению габаритных огней. (при наличии)

Для выключения задних противотуманных фонарей нажмите еще раз соответствующую кнопку или переведите переключатель управления осветительными приборами в положение выключения.

D190900AUN

Огни для езды в дневное время (при наличии)

Огни для езды в дневное время (DRL) помогут сделать автомобиль более заметным спереди для других участников движения в дневное время суток. Функция DRL может оказаться полезной в различных условиях движения, а особенно полезной она является после рассвета или перед закатом.

Автоматическое выключение огней произойдет в следующих случаях:

1. Включение габаритных огней.
2. Выключение двигателя.

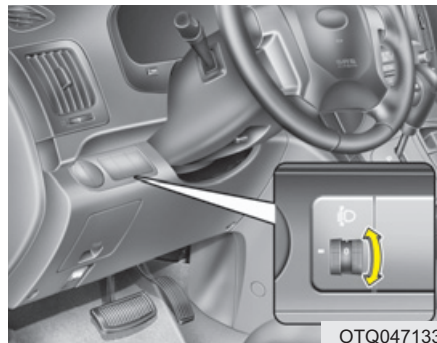

Устройство регулировки угла наклона фар (при наличии)

D191000ATQ

Ручной тип

Для регулировки угла наклона фар в соответствии с количеством пассажиров и весом груза в багажнике следует повернуть ручку регулятора угла наклона фар.

Чем больше номер, указанный на шкале регулятора, тем ниже направлен свет фар. Следует всегда поддерживать угол установки фар в соответствии с загрузкой автомобиля для предотвращения ослепления других участников движения.

Ниже приведены примеры правильной установки регулятора. Для случаев загрузки автомобиля, которые не приведены ниже, регулятор должен быть установлен в положении, которое ближе всего соответствует типу загрузки, указанному в перечне.

Загрузка автомобиля	Положение регулятора	
	Универсал	Минивэн
Только водитель	0	0
Водитель + пассажир напереднем сидении	0	0
Водитель + пассажир на переднем сиденье + 4-й пассажир	1	-
Все пассажиры (включая водителя)	1	-
Все пассажиры (включая водителя) + максимально допустимый вес	2	1
Водитель + максимально допустимый вес	3	1

СТЕКЛООЧИСТИТЕЛИ И СТЕКЛООМЫВАТЕЛИ

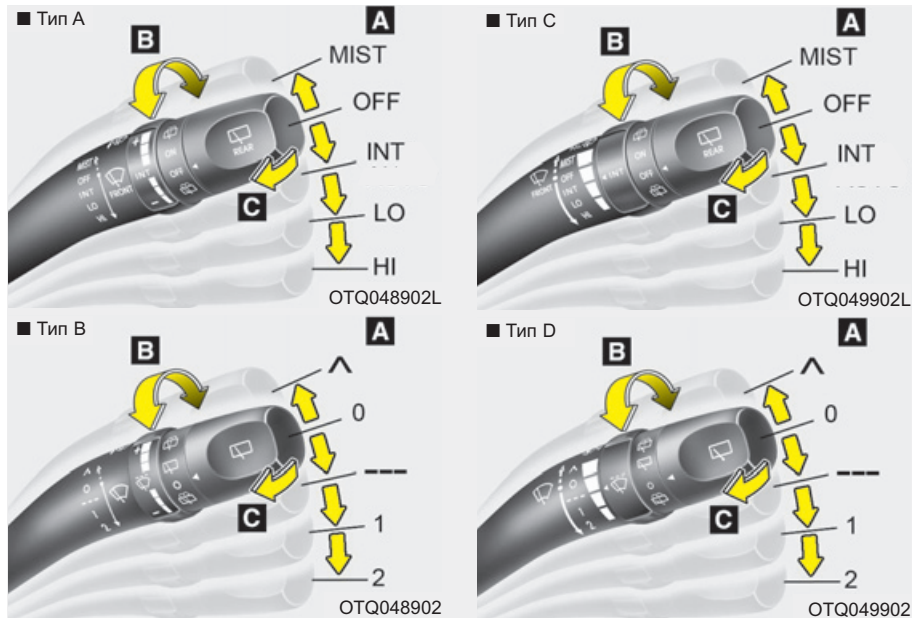

А : Управление скоростью работы стеклоочистителя

- MIST (^) – Один проход
- OFF (0) – Выключен
- INT (---) – Прерывистый режим работы
- LO (1) – Низкая скорость работы стеклоочистителя
- HI (2) – Высокая скорость работы стеклоочистителя

В : Регулировка интервалов прерывистого режима работы стеклоочистителя

С : Омывание стекла с кратковременной очисткой (при наличии)

D200100BTQ

Стеклоочистители

Стеклоочистители работают при включенном зажигании следующим образом.

MIST : Для одного прохода стеклоочистителей по стеклу (∧) переместите рычаг вверх и отпустите его при нахождении рычага в положении OFF. Стеклоочистители будут работать в постоянном режиме, если переместить рычаг вверх и удерживать его в этом положении.

OFF (0) : Стеклоочистители не работают.

INT (---) : Стеклоочистители работают в прерывистом режиме с постоянной частотой. Используйте этот режим при морозящем дожде или в тумане. Для изменения частоты работы стеклоочистителей поверните ручку.

LO (1) : Нормальная скорость перемещения стеклоочистителей

HI (2) : Высокая скорость перемещения стеклоочистителей

* К СВЕДЕНИЮ

При наличии толстого слоя снега или льда на ветровом стекле перед использованием стеклоочистителей для обеспечения их работы в нормальном режиме включите обогреватель примерно на 10 минут или до тех пор, пока снег и/или лед не будут удалены.

Если не удалить снег и (или) лед перед использованием стеклоочистителя и омывателя, это может привести к повреждению системы стеклоочистителя и омывателя.

* К СВЕДЕНИЮ

- При использовании стеклоочистителей в случае, если у автомобиля есть неисправности в любой части системы управления стеклоочистителем, стеклоочиститель может работать в режиме LO (1), независимо от положения переключателя стеклоочистителя. В этом случае рекомендуем обратиться к авторизованному дилеру HYUNDAI для проверки системы.
- При извлечении ключа зажигания щетки стеклоочистителей могут слегка переместиться в правильное положение для снижения износа стеклоочистителей лобового стекла.

D200200AUN

Стеклоомыватель ветрового стекла

При нахождении рычага в положении OFF легко потяните его на себя для подачи жидкости на ветровое стекло и включения стеклоочистителей на 1 - 3 цикла работы.

Используйте эту функцию при загрязнении ветрового стекла.

Работа стеклоомывателя и стеклоочистителей будет продолжаться до тех пор, пока не будет отпущен рычаг. Если стеклоомыватель не работает, проверьте уровень жидкости в его бачке. Если жидкости недостаточно, необходимо долить в бачок подходящую жидкость для стеклоомывателя ветрового стекла, не обладающую абразивными свойствами.

Горловина бачка стеклоомывателя находится в передней части отсека двигателя со стороны пассажира.

ВНИМАНИЕ

Для предотвращения возможного повреждения насоса стеклоомывателя ветрового стекла не включайте стеклоомыватель при отсутствии жидкости в его бачке.

ОСТОРОЖНО



Не пользуйтесь стеклоомывателем ветрового стекла при минусовой температуре без предварительного нагрева ветрового стекла при помощи обогревателя; водный раствор может замерзнуть при контакте с ветровым стеклом и ограничить обзор.

ВНИМАНИЕ

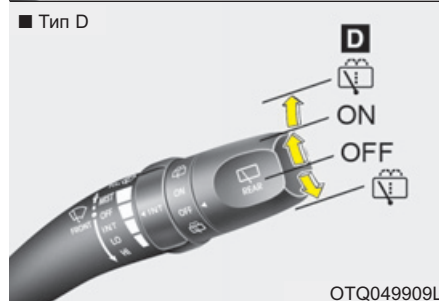
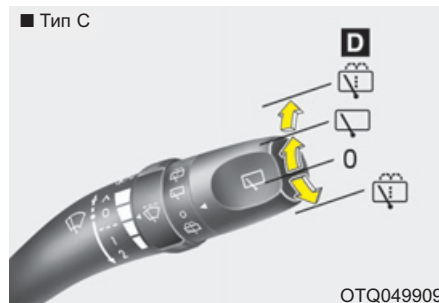
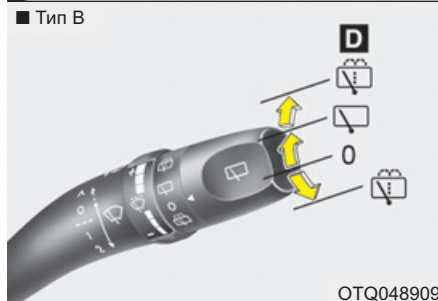
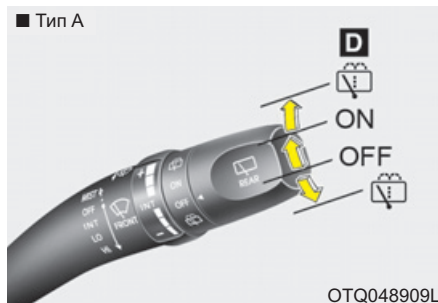
- *Для предотвращения повреждения щеток стеклоочистителей или ветрового стекла не включайте стеклоочистители, если ветровое стекло сухое.*
- *Для предотвращения повреждения щеток стеклоочистителей не допускайте их контакта с бензином, керосином, растворителем для краски или другими растворителями, и не используйте эти жидкости в непосредственной близости от щеток.*
- *Для предотвращения повреждения рычагов стеклоочистителей и других элементов не пытайтесь перемещать стеклоочистители вручную.*
- *Во избежание потенциального повреждения системы стеклоочистителя и омывателя в зимний сезон и в холодную погоду следует использовать незамерзающую жидкость омывателя.*



D : Управление работой стеклоочистителя и омывателя заднего стекла

-  – Подача жидкости для омывания стекла
- ON () – Непрерывная работа стеклоочистителя
- OFF (0) – Выключен
-  – Омывание стекла с кратковременной очисткой

D200300ATQ

Стеклоочиститель и омыватель заднего стекла (при наличии)

Поверните переключатель в требуемое положение для включения стеклоочистителя и стеклоомывателя заднего стекла.

 - Омывание стекла с кратковременной очисткой

OFF (0) - Стеклоочиститель не работает

ON () - Непрерывная работа стеклоочистителя

 - Подача жидкости для омывания стекла

* К СВЕДЕНИЮ

Не включайте омыватель более чем на 15 секунд или если в бачке омывателя отсутствует жидкость, так как это может привести к поломке системы. Не включайте стеклоочиститель при сухом стекле, так как это может привести к появлению царапин на стекле и преждевременному износу щеток стеклоочистителя.

По указанным выше причинам не включайте омыватель, если в его бачке нет жидкости.

ОСВЕЩЕНИЕ САЛОНА

D210000AEN

⚠ ВНИМАНИЕ

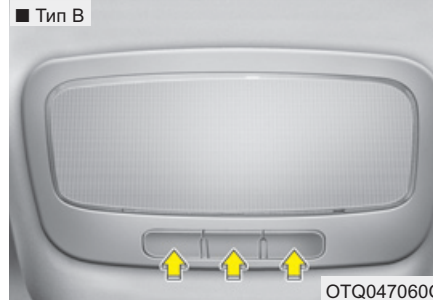
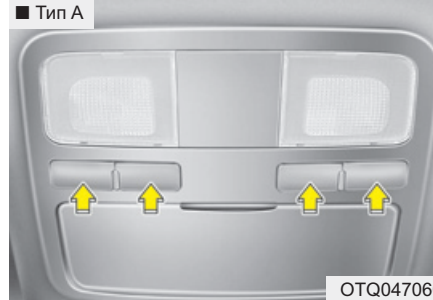

Не используйте освещение салона в течение длительного времени при неработающем двигателе.

Это может привести к разряду аккумуляторной батареи.



D210100ATQ

Индивидуальная лампа (при наличии)

-   : Включение и выключение индивидуальной лампы производится нажатием переключателя.

Эта лампа обеспечивает водителю и пассажиру направленный пучок света, который может использоваться для освещения карты или иных целей.

- DOOR: В положении DOOR светильник включается при открывании любой двери вне зависимости от положения ключа в замке зажигания. При отпирании дверей при помощи пульта дистанционного управления светильник горит в течение примерно 30 секунд, пока не будет открыта какая-либо из дверей. Свет постепенно гаснет через 30 секунд после закрытия этой двери. Однако при повороте ключа зажигания в положение ON или блокировке замков всех дверей светильник погаснет раньше, чем через 30 секунд. Если дверь открывается при ключе зажигания в положении ACC или LOCK, светильник будет продолжать гореть в течение примерно 20 секунд.

Однако если дверь открывается при включенном зажигании, он будет продолжать гореть постоянно.

- ROOM: В положении ROOM светильник включен всегда.

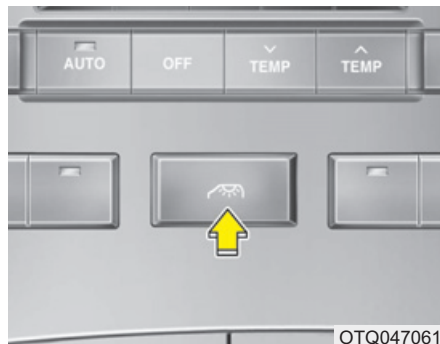



D210200ATQ

Лампа освещения салона (Задняя, при наличии)

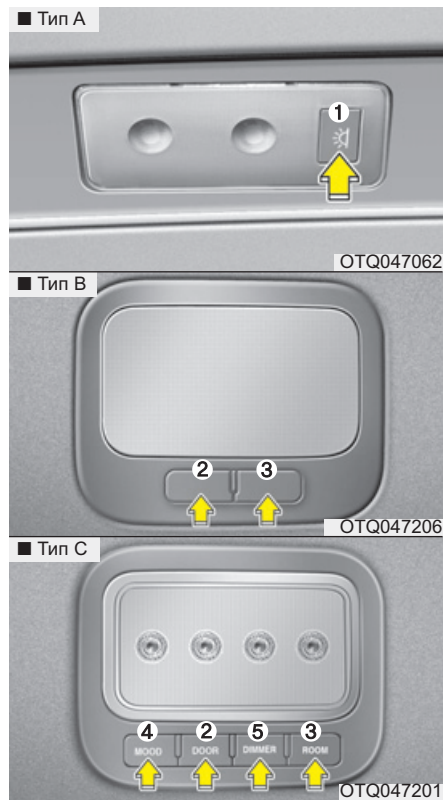
-  : Включение и выключение задней лампы освещения салона производится нажатием переключателя.



- ①  : Включение и выключение индивидуальной лампы производится нажатием переключателя. Эта лампа обеспечивает водителю и пассажиру направленный пучок света, который может использоваться для освещения карты или иных целей.
- ② DOOR : В положении DOOR /  светильник включается при открывании любой двери вне зависимости от положения ключа в замке зажигания.
- ③ ROOM : В положении ROOM /  тильник включен всегда.

 **ВНИМАНИЕ**

Не оставляйте эту кнопку нажатой в течение длительного времени, когда двигатель не работает.

- ④ MOOD : Включение лампы создания настроения производится при выключенной лампе освещения салона. После включения лампы создания настроения цвет лампы будет изменяться при каждом нажатии кнопки. Лампа создания настроения будет выключаться при очередном нажатии кнопки после выбора последнего цвета, при нажатии кнопки лампы создания настроения в течение приблизительно 4 секунд или при нажатии кнопки ROOM, DOOR или DIMMER.
- ⑤ DIMMER : Каждый раз, когда нажимается эта кнопка при включенной лампе освещения салона, яркость лампы освещения салона будет изменяться в пределах 3 уровней.

ОБОГРЕВАТЕЛЬ (ПРИ НАЛИЧИИ)

D220000AUN

ВНИМАНИЕ

Для предотвращения повреждения элементов проводки, закрепленных на внутренней части заднего стекла, категорически не допускается использовать инструменты с острыми кромками или средства очистки стекол с абразивными свойствами для очистки стекла.

* К СВЕДЕНИЮ

При необходимости устранения инея и запотевания с ветрового стекла обратитесь к пункту “Устранение инея и запотевания с ветрового стекла” в данном разделе.

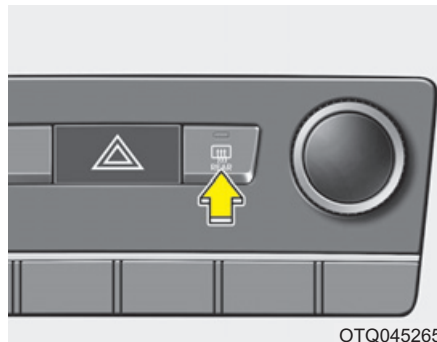

D220100AUN

Обогреватель заднего стекла (при наличии)

При работающем двигателе обогреватель нагревает заднее окно для удаления запотевания, инея или тонкого слоя льда.

Для включения обогревателя заднего стекла нажмите соответствующую кнопку, расположенную на центральной панели переключателей. При включении обогревателя в этой кнопке загорится контрольная лампа.

При наличии толстого слоя снега на заднем стекле удалите его щеткой перед включением обогревателя.

Обогреватель заднего окна автоматически отключается после приблизительно 20 минут работы или при переводе ключа зажигания в положение “OFF” (Выкл.). Для выключения обогревателя нажмите на кнопку его включения еще раз.

СИСТЕМА УПРАВЛЕНИЯ МИКРОКЛИМАТОМ С РУЧНЫМ УПРАВЛЕНИЕМ (ПРИ НАЛИЧИИ)

Передний климат-контроль

■ Тип А



■ Тип В



1. Кнопка регулятора температуры в передней зоне салона
2. Кнопка регулятора температуры в задней зоне салона
3. Передний регулятор скорости вентилятора
4. Ручка настройки скорости заднего вентилятора/Ручка выбора режима заднего климат-контроля*
5. Кнопка включения обогревателя ветрового стекла
6. Кнопка включения обогревателя заднего стекла
7. Ручка выбора режима работы
8. Кнопка включения кондиционера*
9. Переключатель режимов подачи воздуха*

* : при наличии



ВНИМАНИЕ

Работа вентилятора при включенном зажигании может привести к разряду аккумуляторной батареи. Вентилятор должен работать при включенном зажигании.

* Реальная форма может отличаться от показанной на рисунке.

OTQ045250/OTQ045251

■ Тип С



■ Тип D



1. Регулятор температуры в передней зоне салона
 2. Передний регулятор скорости вентилятора
 3. Кнопка включения обогревателя ветрового стекла
 4. Кнопка включения обогревателя заднего стекла
 5. Ручка выбора режима работы
 6. Кнопка включения кондиционера
 7. Ручка настройки скорости заднего вентилятора*
 8. Ручка настройки задней температуры (при наличии) и ручка выбора заднего режима*
- * : при наличии

ВНИМАНИЕ

Работа вентилятора при включенном зажигании может привести к разряду аккумуляторной батареи. Вентилятор должен работать при включенном зажигании.

Задний климат-контроль (при наличии)





* Реальная форма может отличаться от показанной на рисунке.

OTQ045252/OTQ045253/OTQ047067

D230100ATQ

Обогрев и кондиционирование воздуха

1. Запустите двигатель.
2. Установите ручку выбора режима работы по своему усмотрению.
Для повышения эффективности обогрева и охлаждения;
 - Обогрев: 
 - Охлаждение: 
3. Установите ручку управления температурой воздуха по своему усмотрению.
4. Установите переключатель режимов подачи в положение подачи внешнего (свежего) воздуха.
5. Настройте скорость вращения вентилятора по своему усмотрению.
6. При необходимости включите кондиционер (при наличии).

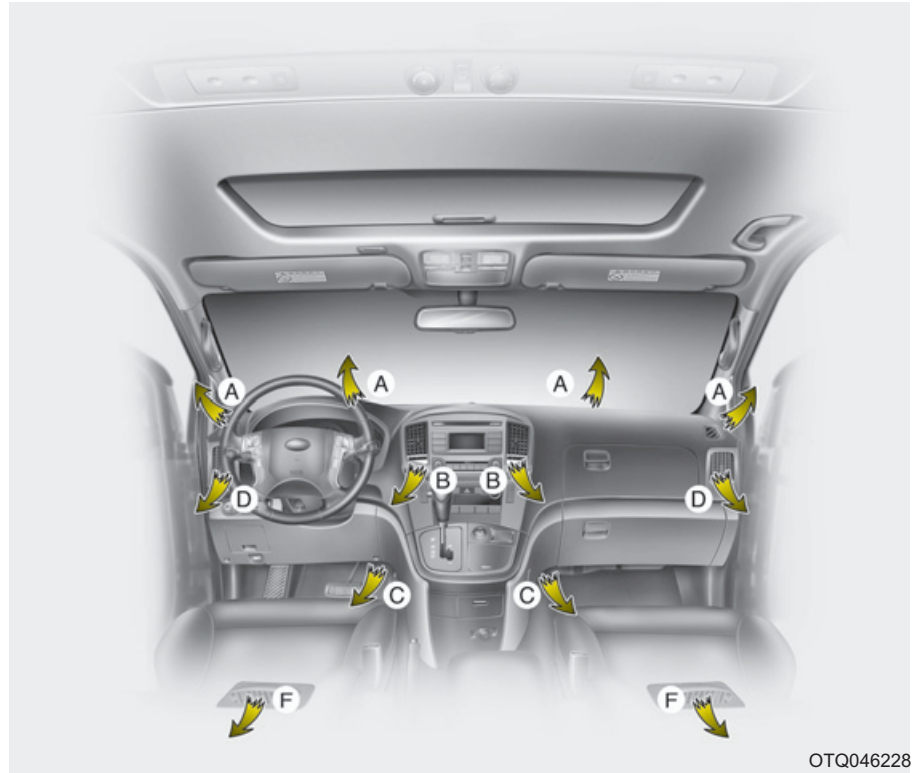

OTQ046228

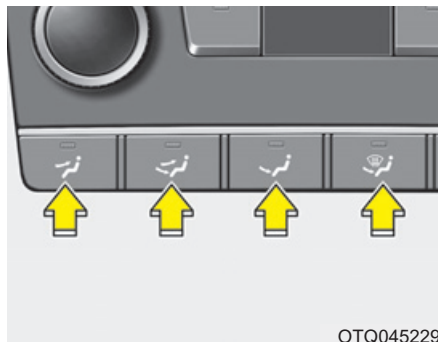

OTQ045229

D230101ATQ

Выбор режима работы

Кнопки выбора режима управляют направлением потока воздуха через систему вентиляции.

Воздух из системы отопления и вентиляции может быть направлен в нижнюю часть салона, в вентиляционные отверстия передней панели или на лобовое стекло.



Подача воздуха через вентиляционные отверстия передней панели - сопла (B, D)

Поток воздуха направляется на верхнюю часть тела и в лицо человека. Кроме того, возможна настройка положения каждого вентиляционного отверстия для направления потока подаваемого через него воздуха.



Подача воздуха через вентиляционные отверстия передней панели и в нижнюю часть салона - сопла (B, D, C, F)

Поток воздуха направляется в лицо человека и в нижнюю часть салона.



Подача воздуха в нижнюю часть салона - сопла (C, F, A, D)

Основная часть воздуха направляется в нижнюю часть салона, а незначительное его количество подается на ветровое стекло и к боковым соплам для предотвращения обмерзания остекления.



Подача воздуха в нижнюю часть салона и на ветровое стекло - сопла (A, C, F, D)

Основная часть воздуха направляется в нижнюю часть салона и на ветровое стекло, а незначительное его количество подается к боковым соплам для предотвращения обмерзания остекления.

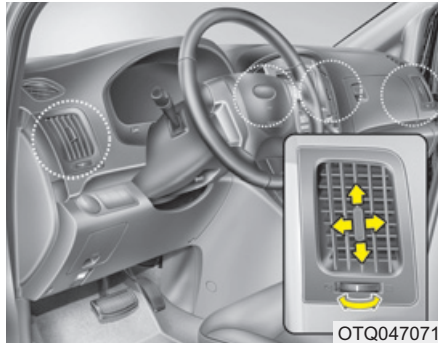

Вентиляционные отверстия в панели приборов

Открытие или закрытие сопел может производиться отдельно при помощи горизонтального колесика. Чтобы закрыть вентиляционное отверстие, поверните его влево до упора. Чтобы открыть его, поверните его вправо до упора.

Также можно настроить направление подачи воздуха через эти вентиляционные отверстия при помощи рычажка, как это показано на рисунке.

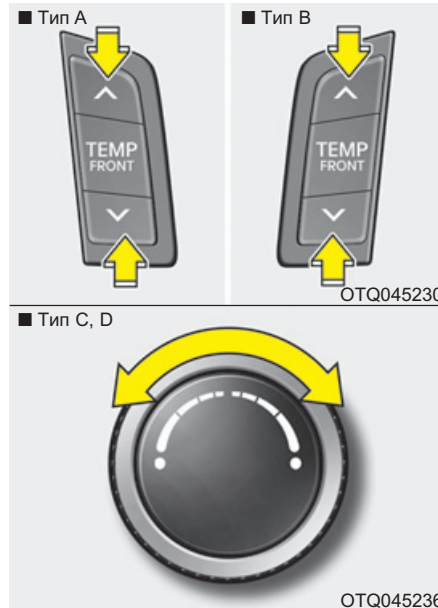

D230102AUN

Управление температурным режимом

Регулятор температуры (ручка) позволяет менять температуру воздушного потока в автомобиле.

Для изменения температуры (Тип А, В):

- Нажмите на переключатель \wedge (красный), чтобы увеличить температуру.
- Нажмите на переключатель \vee (синий), чтобы уменьшить температуру.

Состояние температуры будет отображаться над панелью переключателей.

Для изменения температуры (Тип С, D):

- Вращайте ручку вправо, чтобы увеличить температуру воздуха, или влево, чтобы уменьшить ее.

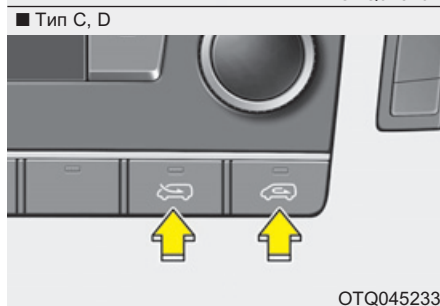
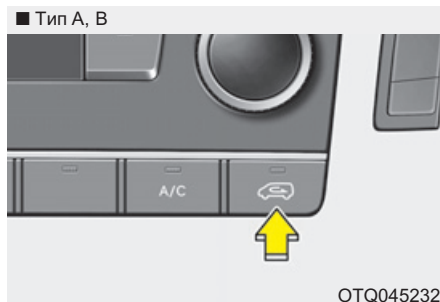

D230103AUN

Переключатель режимов подачи воздуха

Этот орган управления используется для выбора одного из двух режимов подачи воздуха: подача внешнего (свежего) воздуха или рециркуляция.

Для изменения режима подачи воздуха нажмите кнопку управления.

Тип А, В

Рециркуляция

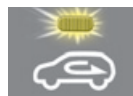

При нахождении переключателя в положении рециркуляции в систему отопления и вентиляции поступает воздух из салона; там он нагревается или охлаждается в зависимости от выбранного режима работы системы.

Тип С, D

Рециркуляция



При нахождении переключателя в положении рециркуляции в систему отопления и вентиляции поступает воздух из салона; там он нагревается или охлаждается в зависимости от выбранного режима работы системы.

Подача внешнего (свежего) воздуха



При нахождении переключателя в этом положении в систему отопления и вентиляции поступает наружный воздух; там он нагревается или охлаждается в зависимости от выбранного режима работы системы.

Подача внешнего (свежего) воздуха



При нахождении переключателя в этом положении в систему отопления и вентиляции поступает наружный воздух; там он нагревается или охлаждается в зависимости от выбранного режима работы системы.

*** К СВЕДЕНИЮ**

Необходимо отметить, что длительная работа системы отопления в режиме рециркуляции приводит к запотеванию ветрового стекла и боковых окон автомобиля. При этом воздух в салоне становится несвежим.

Кроме того, при продолжительной работе системы кондиционирования в режиме рециркуляции уровень влажности воздуха в пассажирском салоне существенно снижается.

⚠ ОСТОРОЖНО

- Продолжительная работа системы управления микроклиматом в режиме рециркуляции может привести к повышению влажности воздуха в салоне, что может вызвать запотевание остекления и ухудшение обзора.
- Нельзя спать в автомобиле при включенной системе кондиционирования или обогрева. Это может привести к причинению серьезного вреда здоровью или к гибели людей в результате падения содержания кислорода в воздухе и/или уменьшения температуры тела.
- Продолжительная работа системы управления микроклиматом в режиме рециркуляции может привести к возникновению у водителя дремоты или сонливости и к потере управления. Устанавливайте переключатель режимов подачи внешнего воздуха в положение подачи свежего воздуха во время движения так часто, насколько это возможно.



D230104AUN

Настройка скорости вращения вентилятора

Для работы вентилятора ключ в замке зажигания должен находиться в положении ON.

Ручка управления скоростью вращения вентилятора позволяет регулировать расход воздуха, подаваемого через систему вентиляции. Для изменения скорости вращения вентилятора поверните ее вправо для увеличения скорости вращения и влево для ее уменьшения. При установке ручки на ноль вентилятор выключается.



Выключите вентиляторы

Для выключения вентиляторов поверните ручку контроля скорости вентилятора в положение «0».

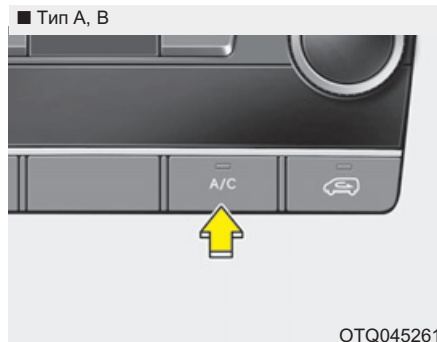

D230105AUN

Система кондиционирования (при наличии)

Для включения системы кондиционирования нажмите на кнопку A/C (при этом загорится расположенная в ней контрольная лампа). Нажмите кнопку еще раз, чтобы выключить систему кондиционирования воздуха.



D230200ATQ

Задний обогрев и кондиционирование воздуха (Тип А, В) (при наличии)

Температура, скорость вентилятора и режим задней системы климат-контроля могут регулироваться независимо от работы системы переднего климат-контроля.

Поверните ручку выбора режима заднего климат-контроля в положение R и установите заднюю температуру, скорость вентилятора и режим в желаемые позиции.

Тем не менее, система переднего климат-контроля должна работать совместно с задней системой для обеспечения кондиционирования воздуха в задней части;

1. Установите скорость вращения переднего вентилятора по своему усмотрению.
2. Нажмите кнопку включения системы кондиционирования.
3. Установите заднюю температуру, скорость вращения вентилятора и режим по своему усмотрению.

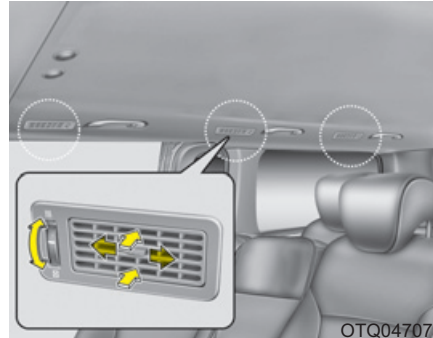

Задние вентиляционные отверстия

Вентиляционное отверстие может регулироваться с помощью вращения ручки.

* К СВЕДЕНИЮ

Если все вентиляционные отверстия закрыты, то может быть слышен шум. Всегда открывайте 2 и более вентиляционных отверстий.

В переднем сиденье

• Тип А



• Тип В



OTQL048231L

В заднем сиденье





OTQ047079

Управление температурой в задней части салона

Для изменения температуры воздуха в задней части пассажирского салона поверните эту ручку вправо для повышения температуры и влево для ее понижения.

Режим для задней части салона выбирается автоматически при выборе управления задней температурой.

-  : Задний поток воздуха выходит из верхних вентиляционных отверстий на задней части потолка.
-  : Задний поток воздуха выходит из верхних вентиляционных отверстий на задней части потолка и из нижних вентиляционных отверстий на полу.
-  : Задний поток воздуха выходит из нижних вентиляционных отверстий на полу.

В переднем сиденье



OTQ047095

В заднем сиденье



OTQ047080

D230203ATQ

Управление скоростью заднего вентилятора

Для изменения скорости вращения вентилятора поверните ручку вправо для увеличения скорости вращения и влево для ее уменьшения.

Для выключения вентилятора поверните ручку в положение 0.

Работа системы

Вентиляция

1. Установите ручку управления режимом в положение .
2. Установите переключатель режимов подачи воздуха в положение подачи внешнего (свежего) воздуха.
3. Установите ручку управления температурой воздуха по своему усмотрению.
4. Настройте скорость вращения вентилятора по своему усмотрению.

Обогрев

1. Установите ручку управления режимом в положение .
 2. Установите переключатель режимов подачи воздуха в положение подачи внешнего (свежего) воздуха.
 3. Установите ручку управления температурой воздуха по своему усмотрению.
 4. Настройте скорость вращения вентилятора по своему усмотрению.
 5. При необходимости обогрева с понижением влажности воздуха включите кондиционер (при наличии).
- При запотевании ветрового стекла установите ручку управления режимом в положение  или .

Советы по эксплуатации

- Для предотвращения попадания в салон пыли или неприятных запахов через систему вентиляции следует временно установить переключатель режимов подачи воздуха в положение рециркуляции. Обязательно верните регулятор в положение подачи внешнего воздуха, когда источник раздражения окажется позади, чтобы в машину попадал свежий воздух. Тем самым будет обеспечено сохранение внимательности водителя и удобных условий для его работы.
- Забор воздуха для системы отопления и кондиционирования осуществляется через решетку, расположенную непосредственно перед ветровым стеклом. Следите за тем, чтобы она не была закрыта листьями, снегом, льдом и прочими посторонними предметами.

- Для предупреждения запотевания лобового стекла с внутренней стороны, следует установить переключатель режимов подачи внешнего воздуха в положение, соответствующее подаче свежего воздуха, ручку настройки скорости вращения вентилятора и ручку управления температурой воздуха можно установить по своему усмотрению.

Система кондиционирования (при наличии)

В системах кондиционирования воздуха HYUNDAI используется хладагент R-134a или R-1234yf.

1. Запустите двигатель. Нажмите кнопку включения системы кондиционирования.
 2. Установите ручку управления режимом в положение .
 3. Установите переключатель режимов подачи внешнего воздуха в положение рециркуляции воздуха.
 4. Установите ручку управления скоростью вращения вентилятора и ручку управления температурным режимом таким образом, чтобы получить наиболее комфортные условия в салоне.
- Для обеспечения максимального охлаждения установите ручку управления температурным режимом в крайнее левое положение и затем установите максимальную скорость вращения вентилятора.

*** К СВЕДЕНИЮ**

Согласно нормативам, действующим на момент изготовления транспортного средства в стране поставки, кондиционер заправляется хладагентом R-134a или R-1234yf. Информацию о том, какой хладагент системы кондиционирования воздуха используется для Вашего автомобиля, можно найти на наклейке, размещенной под капотом. Местоположение наклейки с информацией о хладагенте системы кондиционирования воздуха см. в главе 8.

ВНИМАНИЕ

- Для обеспечения правильного и безопасного функционирования холодильный контур должны обслуживать только специально обученные и сертифицированные специалисты.
- Работы с холодильным контуром должны выполняться в хорошо вентилируемом месте.
- Для ремонта или замены испарителя (змеевика охлаждения) кондиционера запрещается использовать испаритель, снятый с другого или аварийного автомобиля. Новые испарители MAC должны быть сертифицированы и иметь соответствующую маркировку, как отвечающие требованиям стандарта SAE J2842.

* К СВЕДЕНИЮ

- При использовании системы кондиционирования внимательно следите за указателем температуры двигателя при движении в гору или в плотном потоке транспорта в случае жаркой погоды. Работа системы кондиционирования может привести к перегреву двигателя. Если указатель температуры двигателя показывает его перегрев, оставьте включенным вентилятор, но выключите систему кондиционирования.
- При открытых окнах и высокой влажности окружающего воздуха работа системы кондиционирования может привести к образованию капель влаги внутри автомобиля. Поскольку излишняя влага может привести к отказу электрооборудования, работа системы кондиционирования допускается только при закрытых окнах.

Советы по эксплуатации системы кондиционирования

- Если автомобиль был оставлен на стоянке под прямыми солнечными лучами в жаркую погоду, откройте на короткое время окна автомобиля для выпуска горячего воздуха из салона наружу.
- Чтобы содействовать уменьшению запотевания внутренней поверхности остекления в дождливую или влажную погоду понизьте влажность воздуха в салоне, включив систему кондиционирования.
- Во время работы системы кондиционирования можно заметить незначительное изменение частоты вращения двигателя в зависимости от включения или выключения компрессора системы кондиционирования. Это явление является нормальным.
- Включайте систему кондиционирования один раз в месяц хотя бы на несколько минут для поддержания ее рабочих характеристик на оптимальном уровне.

- При работе системы кондиционирования можно заметить, как со стороны пассажира на землю капает (или даже льется) чистая вода. Это явление является нормальным.
- Работа системы кондиционирования в режиме рециркуляции обеспечивает действительно максимальную интенсивность охлаждения, но продолжительная работа в таком режиме может привести к тому, что воздух в салоне станет несвежим.
- В процессе охлаждения возможно появление потока воздуха с водным конденсатом, что связано с попаданием в систему влажного воздуха при высокой интенсивности охлаждения. Это является нормальным режимом работы системы.

Топливный обогреватель (при наличии)

Топливный обогреватель подает дополнительное тепло в салон, потребляя незначительное количество топлива и компенсируя низкий нагрев от работы одного только двигателя.

Для автоматической работы топливного обогревателя необходимо, чтобы одновременно выполнялись следующие 3 условия.

- Двигатель работает.
- Температура окружающего воздуха ниже 5°C.
- Температура охлаждающей жидкости ниже 68°C.

Процесс очистки топливного обогревателя будет выполняться автоматически, когда обогреватель не работает вследствие повышения температуры охлаждающей жидкости и выключения зажигания.

В процессе очистки подаваемое топливо сжигается полностью и удаляется весь дым. Этот процесс необходим для последующей работы и увеличения срока службы обогревателя и занимает около 1~3 минут.

* К СВЕДЕНИЮ

- Будут возникать следующие признаки, не свидетельствующие о ненормальной работе.
 - Из выпускной трубы топливного обогревателя во время его работы может выходить белый дым. Но если выходящий дым будет слишком черным, то необходимо проверить техническое состояние топливного обогревателя.
 - Глухой «булькающий» шум из обогревателя сопровождает формирование пламени в процессе сгорания топлива.
 - При работе обогревателя с полной нагрузкой слышится «завывающий» шум.
 - При выключении двигателя при работающем обогревателе возникает «звенящий» шум, сопровождающий процесс очистки.
- Во время заправки топливом останавливайте работу обогревателя выключением двигателя.

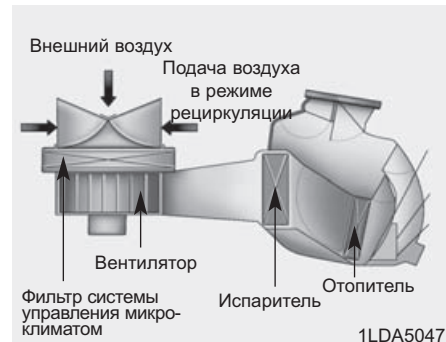

Фильтр системы управления микроклиматом (при наличии)

Фильтр системы управления микроклиматом, расположенный за перчаточным ящиком, обеспечивает удаление пыли и других загрязняющих веществ из воздуха, поступающего в автомобиль снаружи через систему обогрева и кондиционирования. По мере накопления в фильтре пыли и других загрязняющих веществ возможно снижение расхода воздуха, поступающего из вентиляционных отверстий.

В результате на внутренней поверхности ветрового стекла будет выпадать влага даже в случае работы системы в режиме подачи внешнего (свежего) воздуха. В этом случае рекомендуем обратиться к авторизованному дилеру HYUNDAI для замены фильтра системы климат-контроля.

* К СВЕДЕНИЮ

- Замену фильтра необходимо производить в соответствии с графиком технического обслуживания. Если машина эксплуатируется в тяжёлых условиях, например на пыльных неровных дорогах, то осматривать и заменять фильтр кондиционера воздуха требуется чаще.
- В случае резкого падения давления в ресивере рекомендуем обратиться к авторизованному дилеру HYUNDAI для проверки системы.



Этикетка с информацией о хладагенте системы кондиционирования воздуха (при наличии)

Фактическая наклейка с информацией о хладагенте системы кондиционирования воздуха на транспортном средстве может отличаться от приведенной.

Ниже приводится значение обозначений и спецификаций на этикетке с информацией о хладагенте системы кондиционирования воздуха:

1. Классификация хладагента
2. Объем хладагента
3. Классификация смазки компрессора

Информация о хладагенте системы кондиционирования воздуха указана на наклейке под капотом автомобиля. Местоположение наклейки с информацией о хладагенте системы кондиционирования воздуха указано в главе 8.

Проверка объема заправленного в кондиционер хладагента и смазки компрессора

При низком уровне хладагента производительность системы кондиционирования уменьшается. Избыточный уровень хладагента также негативно отражается на ее работе.

Следовательно, при обнаружении отклонений рекомендуем обратиться к авторизованному дилеру HYUNDAI для проверки системы.

⚠ ОСТОРОЖНО

Транспортные средства с хладагентом R-134a



Поскольку хладагент находится под очень высоким давлением, к обслуживанию системы кондиционирования воздуха должен допускаться только обученный и сертифицированный персонал. Систему следует заполнять только рекомендованным маслом в строго определенном объеме.

Несоблюдение этого правила может привести к повреждению оборудования автомобиля или травмированию персонала.

⚠ ОСТОРОЖНО

Автомобили с R-1234yf



Так как хладагент может воспламениться при очень высоком давлении, обслуживание системы кондиционирования воздуха должны проводить только обученные и сертифицированные технические специалисты.

Важно использовать правильный тип и количество масла и хладагента.

В противном случае возможно повреждение автомобиля и нанесение травм.



*** К СВЕДЕНИЮ**

При уменьшении производительности системы кондиционирования очень важным является использование необходимого типа и количества масла и хладагента. В противном случае может произойти повреждение компрессора и работа системы кондиционирования в ненормальном режиме.

⚠ ОСТОРОЖНО

Неправильное обслуживание может привести к тяжелым травмам при его проведении.

Для получения подробных сведений рекомендуем обратиться к авторизованному дилеру HYUNDAI.

АВТОМАТИЧЕСКАЯ СИСТЕМА УПРАВЛЕНИЯ МИКРОКЛИМАТОМ (ПРИ НАЛИЧИИ)

Передний климат-контроль

■ Тип А



■ Тип В



1. Кнопка регулятора температуры в передней зоне салона
 2. Кнопка регулятора температуры в задней зоне салона
 3. Передний регулятор скорости вентилятора
 4. Ручка настройки скорости заднего вентилятора/Ручка выбора режима заднего климат-контроля
 5. Кнопка включения обогревателя ветрового стекла
 6. Кнопка включения обогревателя заднего стекла
 7. Кнопка включения автоматического режима
 8. Кнопка отключения переднего вентилятора
 9. Регулятор температуры для пассажира
 10. Кнопка включения кондиционера
 11. Кнопка регулятора впуска воздуха
 12. Дисплей кондиционера
 13. Ручка настройки скорости заднего вентилятора*
 14. Ручка настройки задней температуры (при наличии) и ручка выбора заднего режима*
- * при наличии

Задний климат-контроль (при наличии)



* Реальная форма может отличаться от показанной на рисунке.



ВНИМАНИЕ

Работа вентилятора при включенном зажигании может привести к разряду аккумуляторной батареи. Вентилятор должен работать при включенном зажигании.

OTQ045254/OTQ045255/OTQ047067

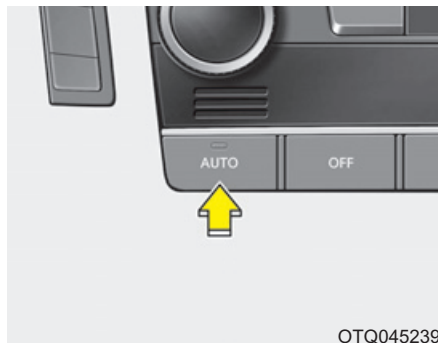

OTQ045239

Автоматическое управление обогревом и кондиционированием воздуха

1. Нажмите кнопку AUTO (включение автоматического режима).

Управление режимами работы, скоростью вращения вентилятора, режимом подачи воздуха и работой системы кондиционирования будет осуществляться автоматически в соответствии с заданным значением температуры.

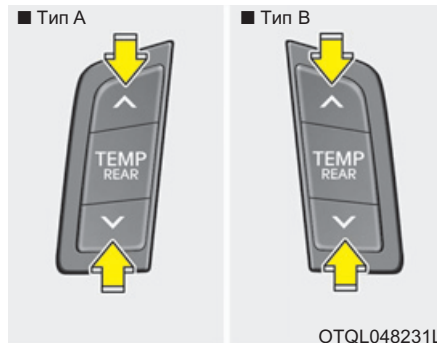

OTQL048231L

2. Задайте нужную температуру с помощью регулятора.

* К СВЕДЕНИЮ

- Чтобы отключить автоматическое управление, задействуйте любую из следующих кнопок и переключателей:

- Кнопка переключения режима
- Кнопка кондиционирования воздуха
- Кнопка оттаивателя ветрового стекла

(Нажмите кнопку больше одного раза, чтобы отменить функцию обогревателя ветрового стекла. На информационном дисплее снова появится символ AUTO.)

- Кнопка регулятора впуска воздуха
- Переключатель скорости вентилятора

Выбранная функция будет управляться вручную, а остальные функции - автоматически.

- Для комфорта и эффективности управления кондиционированием рекомендуется пользоваться кнопкой «AUTO» и устанавливать температуру на 22°C/71°F (23°C/73°F - Кроме стран Европы, Для РОССИИ).

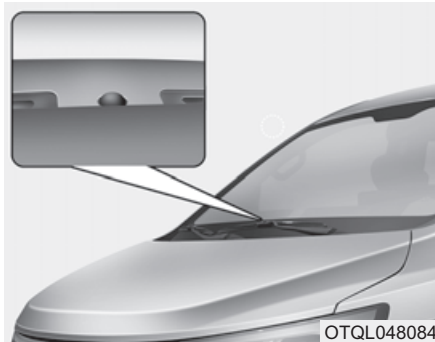

* К СВЕДЕНИЮ

Никогда не загораживайте чем-либо датчик, находящийся на приборной панели, в целях обеспечения более эффективного управления системой обогрева и кондиционирования.

Ручное управление обогревом и кондиционированием воздуха

Системой кондиционирования можно управлять вручную с помощью кнопок и ручек, помимо кнопки "AUTO". При этом система действует последовательно в соответствии с порядком нажатия кнопок и вращения ручек.

1. Запустите двигатель
2. Установите ручку управления режимом по своему усмотрению.

Для повышения эффективности обогрева и охлаждения:

- Обогрев:
- Охлаждение:

3. Установите ручку управления температурой воздуха по своему усмотрению.
4. Установите переключатель режимов подачи внешнего воздуха в положение подачи внешнего (свежего) воздуха.
5. Настройте скорость вращения вентилятора по своему усмотрению.
6. При необходимости включите кондиционер.

Для возврата в автоматический режим управления нажмите кнопку AUTO.

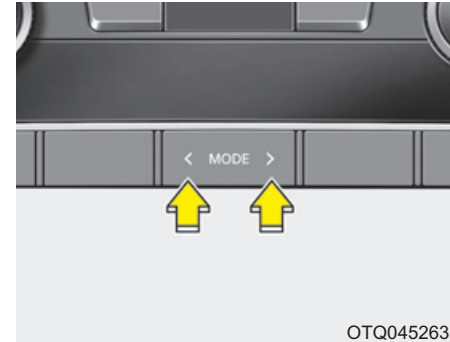

Выбор режима работы

Кнопка выбора режима работы осуществляет управление направлением подачи воздуха через систему вентиляции.

Подача воздуха осуществляется через следующие отверстия:



См. рисунок в пункте "Система управления микроклиматом с ручным управлением".



Подача воздуха через вентиляционные отверстия передней панели - сопла

Поток воздуха направляется на верхнюю часть тела и в лицо человека. Кроме того, возможна настройка положения каждого вентиляционного отверстия для направления потока подаваемого через него воздуха.



Подача воздуха через вентиляционные отверстия передней панели и в нижнюю часть салона - сопла

Поток воздуха направляется в лицо человека и в нижнюю часть салона.



Подача воздуха в нижнюю часть салона - сопла

Основная часть воздуха направляется в нижнюю часть салона, а незначительное его количество подается на ветровое стекло и к боковым соплам для предотвращения обмерзания остекления.



Подача воздуха в нижнюю часть салона и на ветровое стекло - сопла

Основная часть воздуха направляется в нижнюю часть салона и на ветровое стекло, а незначительное его количество подается к боковым соплам для предотвращения обмерзания остекления.

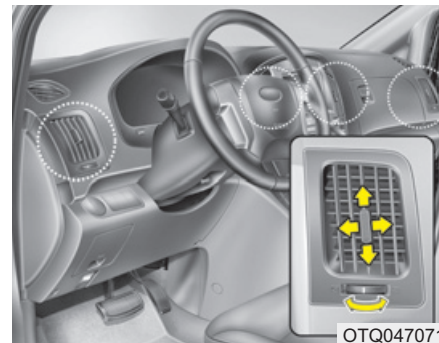

Вентиляционные отверстия в панели приборов

Открытие или закрытие сопел может производиться отдельно при помощи горизонтального колесика.

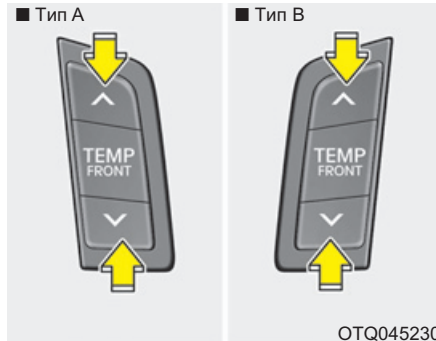

Также можно настроить направление подачи воздуха через эти вентиляционные отверстия при помощи рычажка, как это показано на рисунке.



Управление температурным режимом

Регулятор температуры (ручка) позволяет менять температуру воздушного потока в автомобиле.

Для изменения температуры (тип А, В):

- Нажмите на переключатель  (красный), чтобы увеличить температуру.
- Нажмите на переключатель  (синий), чтобы уменьшить температуру.

Состояние температуры будет отображаться над панелью переключателей.

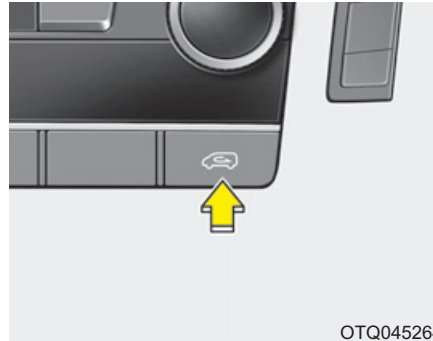

Переключатель режимов подачи воздуха

Этот орган управления используется для выбора одного из двух режимов подачи воздуха: подача внешнего (свежего) воздуха или рециркуляция.

Для изменения режима забора воздуха нажмите кнопку.

Рециркуляция



При нахождении переключателя в положении рециркуляции в систему отопления и вентиляции поступает воздух из салона; там он нагревается или охлаждается в зависимости от выбранного режима работы системы.

- * Если в течение длительного времени используется режим рециркуляции, то в зависимости от температуры снаружи режим может автоматически переключиться в положение наружного (свежего) воздуха для вентиляции салона.

Подача внешнего (свежего) воздуха



При нахождении переключателя в этом положении в систему отопления и вентиляции поступает наружный воздух; там он нагревается или охлаждается в зависимости от выбранного режима работы системы.

* К СВЕДЕНИЮ

Необходимо отметить, что длительная работа системы отопления в режиме рециркуляции приводит к запотеванию ветрового стекла и боковых окон автомобиля. При этом воздух в салоне становится несвежим.

Кроме того, при продолжительной работе системы кондиционирования в режиме рециркуляции уровень влажности воздуха в пассажирском салоне существенно снижается.

ОСТОРОЖНО

- Продолжительная работа системы управления микроклиматом в режиме рециркуляции может привести к повышению влажности воздуха в салоне, что может вызвать запотевание остекления и ухудшение обзора.
 - Нельзя спать в автомобиле при включенной системе кондиционирования или обогрева. Это может привести к причинению серьезного вреда здоровью или к гибели людей в результате падения содержания кислорода в воздухе и/или уменьшения температуры тела.
- (Продолжение)

(Продолжение)

- Продолжительная работа системы управления микроклиматом в режиме рециркуляции может привести к возникновению у водителя дремоты или сонливости и к потере управления. Устанавливайте переключатель режимов подачи внешнего воздуха в положение подачи свежего воздуха во время движения так часто, насколько это возможно.



Настройка скорости вращения вентилятора

Регулятор скорости вентилятора позволяет изменять скорость потоков воздуха в автомобиле.

Изменение скорости вращения вентилятора:

- Для увеличения скорости вращения поверните ручку по часовой стрелке (+).
- Для уменьшения скорости вращения поверните ручку против часовой стрелки (-).

Для выключения вентилятора нажмите кнопку OFF.



Система кондиционирования

Для включения системы кондиционирования нажмите на кнопку A/C (при этом загорится расположенная в ней контрольная лампа).

Повторное нажатие на эту кнопку приводит к выключению системы кондиционирования.



Режим отключения (Для 1-го ряда)

Нажмите кнопку "OFF" (ВЫКЛ) переднего вентилятора, чтобы отключить переднюю систему кондиционирования воздуха. Однако при этом сохраняется возможность управления кнопками выбора режима работы и режима подачи воздуха при ключе зажигания в положении ON.



D230200ATQ

Задний обогрев и кондиционирование воздуха (при наличии)

Температура, скорость вентилятора и режим задней системы климат-контроля могут регулироваться независимо от работы системы переднего климат-контроля.

Поверните ручку выбора режима заднего климат-контроля в положение R и установите заднюю температуру, скорость вентилятора и режим в желаемые позиции.

Тем не менее, система переднего климат-контроля должна работать совместно с задней системой для обеспечения кондиционирования воздуха в задней части;

1. Установите скорость вращения переднего вентилятора по своему усмотрению.
2. Нажмите кнопку включения системы кондиционирования.
3. Установите заднюю температуру, скорость вращения вентилятора и режим по своему усмотрению.

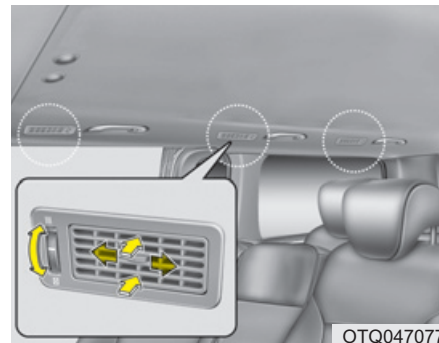

Задние вентиляционные отверстия

Вентиляционное отверстие может регулироваться с помощью вращения ручки.

*** К СВЕДЕНИЮ**

Если все вентиляционные отверстия закрыты, то может быть слышен шум. Всегда открывайте 2 и более вентиляционных отверстий.

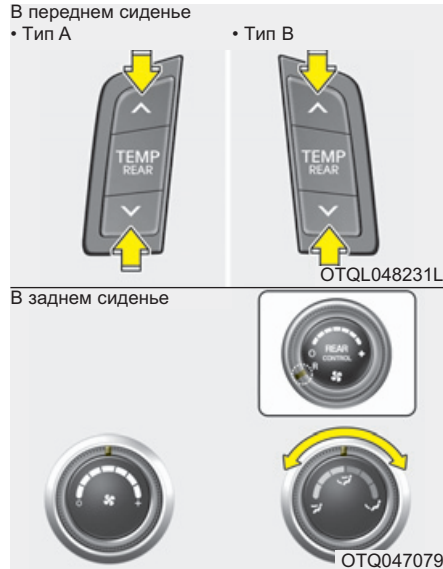

D230202ATQ

Управление температурой в задней части салона

Для изменения температуры воздуха в задней части пассажирского салона поверните эту ручку вправо для повышения температуры и влево для ее понижения.

Режим для задней части салона выбирается автоматически при выборе управления задней температурой.

- : Задний поток воздуха выходит из верхних вентиляционных отверстий на задней части потолка.
- : Задний поток воздуха выходит из верхних вентиляционных отверстий на задней части потолка и из нижних вентиляционных отверстий на полу.
- : Задний поток воздуха выходит из нижних вентиляционных отверстий на полу.



D230203ATQ

Управление скоростью заднего вентилятора

Для изменения скорости вращения вентилятора поверните ручку вправо для увеличения скорости вращения и влево для ее уменьшения.

Для выключения вентилятора поверните ручку в положение 0.

Работа системы

Вентиляция

1. Установите ручку управления режимом в положение .
2. Установите переключатель режимов подачи воздуха в положение подачи внешнего (свежего) воздуха.
3. Установите ручку управления температурой воздуха по своему усмотрению.
4. Настройте скорость вращения вентилятора по своему усмотрению.

Обогрев

1. Установите ручку управления режимом в положение .
 2. Установите переключатель режимов подачи воздуха в положение подачи внешнего (свежего) воздуха.
 3. Установите ручку управления температурой воздуха по своему усмотрению.
 4. Настройте скорость вращения вентилятора по своему усмотрению.
 5. При необходимости обогрева с понижением влажности воздуха включите кондиционер (при наличии).
- При запотевании ветрового стекла установите ручку управления режимом в положение  или .

Советы по эксплуатации

- Для предотвращения попадания в салон пыли или неприятных запахов через систему вентиляции следует временно установить переключатель режимов подачи воздуха в положение рециркуляции. Обязательно верните регулятор в положение подачи внешнего воздуха, когда источник раздражения окажется позади, чтобы в машину попадал свежий воздух. Тем самым будет обеспечено сохранение внимательности водителя и удобных условий для его работы.
- Забор воздуха для системы отопления и кондиционирования осуществляется через решетку, расположенную непосредственно перед ветровым стеклом. Следите за тем, чтобы она не была закрыта листьями, снегом, льдом и прочими посторонними предметами.

- Для предупреждения запотевания лобового стекла с внутренней стороны, следует установить переключатель режимов подачи внешнего воздуха в положение, соответствующее подаче свежего воздуха, ручку настройки скорости вращения вентилятора и ручку управления температурой воздуха можно установить по своему усмотрению.

Система кондиционирования (при наличии)

В системах кондиционирования воздуха HYUNDAI используется хладагент R-134a или R-1234yf.

1. Запустите двигатель. Нажмите кнопку включения системы кондиционирования.
 2. Установите ручку управления режимом в положение .
 3. Установите переключатель режимов подачи внешнего воздуха в положение рециркуляции воздуха.
 4. Установите ручку управления скоростью вращения вентилятора и ручку управления температурным режимом таким образом, чтобы получить наиболее комфортные условия в салоне.
- Для обеспечения максимального охлаждения установите ручку управления температурным режимом в крайнее левое положение и затем установите максимальную скорость вращения вентилятора.

*** К СВЕДЕНИЮ**

Согласно нормативам, действующим на момент изготовления транспортного средства в стране поставки, кондиционер заправляется хладагентом R-134a или R-1234yf. Информацию о том, какой хладагент системы кондиционирования воздуха используется для Вашего автомобиля, можно найти на наклейке, размещенной под капотом. Местоположение наклейки с информацией о хладагенте системы кондиционирования воздуха см. в главе 8.

⚠ ВНИМАНИЕ

- Для обеспечения правильного и безопасного функционирования холодильный контур должны обслуживать только специально обученные и сертифицированные специалисты.
- Работы с холодильным контуром должны выполняться в хорошо вентилируемом месте.
- Для ремонта или замены испарителя (змеевика охлаждения) кондиционера запрещается использовать испаритель, снятый с другого или аварийного автомобиля. Новые испарители MAC должны быть сертифицированы и иметь соответствующую маркировку, как отвечающие требованиям стандарта SAE J2842.

*** К СВЕДЕНИЮ**

- При использовании системы кондиционирования внимательно следите за указателем температуры двигателя при движении в гору или в плотном потоке транспорта в случае жаркой погоды. Работа системы кондиционирования может привести к перегреву двигателя. Если указатель температуры двигателя показывает его перегрев, оставьте включенным вентилятор, но выключите систему кондиционирования.
- При открытых окнах и высокой влажности окружающего воздуха работа системы кондиционирования может привести к образованию капель влаги внутри автомобиля. Поскольку излишняя влага может привести к отказу электрооборудования, работа системы кондиционирования допускается только при закрытых окнах.

Советы по эксплуатации системы кондиционирования

- Если автомобиль был оставлен на стоянке под прямыми солнечными лучами в жаркую погоду, откройте на короткое время окна автомобиля для выпуска горячего воздуха из салона наружу.
- Чтобы содействовать уменьшению запотевания внутренней поверхности остекления в дождливую или влажную погоду понизьте влажность воздуха в салоне, включив систему кондиционирования.
- Во время работы системы кондиционирования можно заметить незначительное изменение частоты вращения двигателя в зависимости от включения или выключения компрессора системы кондиционирования. Это явление является нормальным.
- Включайте систему кондиционирования один раз в месяц хотя бы на несколько минут для поддержания ее рабочих характеристик на оптимальном уровне.

- При работе системы кондиционирования можно заметить, как со стороны пассажира на землю капает (или даже льется) чистая вода. Это явление является нормальным.
- Работа системы кондиционирования в режиме рециркуляции обеспечивает действительно максимальную интенсивность охлаждения, но продолжительная работа в таком режиме может привести к тому, что воздух в салоне станет несвежим.
- В процессе охлаждения возможно появление потока воздуха с водным конденсатом, что связано с попаданием в систему влажного воздуха при высокой интенсивности охлаждения. Это является нормальным режимом работы системы.

Топливный обогреватель (при наличии)

Топливный обогреватель подает дополнительное тепло в салон, потребляя незначительное количество топлива и компенсируя низкий нагрев от работы одного только двигателя.

Для автоматической работы топливного обогревателя необходимо, чтобы одновременно выполнялись следующие 3 условия.

- Двигатель работает.
- Температура окружающего воздуха ниже 5°C.
- Температура охлаждающей жидкости ниже 68°C.

Процесс очистки топливного обогревателя будет выполняться автоматически, когда обогреватель не работает вследствие повышения температуры охлаждающей жидкости и выключения зажигания.

В процессе очистки подаваемое топливо сжигается полностью и удаляется весь дым. Этот процесс необходим для последующей работы и увеличения срока службы обогревателя и занимает около 1~3 минут.

*** К СВЕДЕНИЮ**

- Будут возникать следующие признаки, не свидетельствующие о ненормальной работе.
 - Из выпускной трубы топливного обогревателя во время его работы может выходить белый дым. Но если выходящий дым будет слишком черным, то необходимо проверить техническое состояние топливного обогревателя.
 - Глухой «булькающий» шум из обогревателя сопровождает формирование пламени в процессе сгорания топлива.
 - При работе обогревателя с полной нагрузкой слышится «завывающий» шум.
 - При выключении двигателя при работающем обогревателе возникает «звенящий» шум, сопровождающий процесс очистки.
- Во время заправки топливом останавливайте работу обогревателя выключением двигателя.

Автоматическая вентиляция (при наличии)

Система автоматически включает режим забора внешнего (свежего) воздуха, когда система климат-контроля работает в течение определенного периода времени (приблизительно 30 минут) при низкой температуре и включенном режиме рециркуляции.

Отмена или повторная активация автоматической вентиляции

Когда система кондиционирования воздуха включена, выберите режим Face Level (Уровень обдува лица), затем удерживая кнопку кондиционера, нажмите кнопку рециркуляции воздуха 5 раз в течение 3 секунд.

При отмене автоматической вентиляции индикатор мигает 3 раза. При включении автоматической вентиляции индикатор мигает 6 раз.

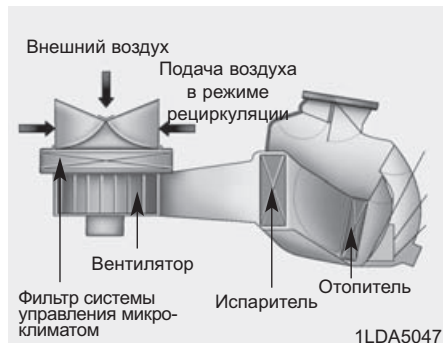

Фильтр системы управления микроклиматом (при наличии)

Фильтр системы управления микроклиматом, расположенный за перчаточным ящиком, обеспечивает удаление пыли и других загрязняющих веществ из воздуха, поступающего в автомобиль снаружи через систему обогрева и кондиционирования. По мере накопления в фильтре пыли и других загрязняющих веществ возможно снижение расхода воздуха, поступающего из вентиляционных отверстий.

В результате на внутренней поверхности ветрового стекла будет выпадать влага даже в случае работы системы в режиме подачи внешнего (свежего) воздуха. В этом случае рекомендуем обратиться к авторизованному дилеру HYUNDAI для замены фильтра системы климат-контроля.

* К СВЕДЕНИЮ

- Замену фильтра необходимо производить в соответствии с графиком технического обслуживания.
- Если машина эксплуатируется в тяжелых условиях, например на пыльных неровных дорогах, то осматривать и заменять фильтр кондиционера воздуха требуется чаще.
- В случае резкого падения давления в ресивере рекомендуем обратиться к авторизованному дилеру HYUNDAI для проверки системы.



Этикетка с информацией о хладагенте системы кондиционирования воздуха (при наличии)

Фактическая наклейка с информацией о хладагенте системы кондиционирования воздуха на транспортном средстве может отличаться от приведенной.

Ниже приводится значение обозначений и спецификаций на этикетке с информацией о хладагенте системы кондиционирования воздуха:

1. Классификация хладагента
2. Объем хладагента
3. Классификация смазки компрессора

Информация о хладагенте системы кондиционирования воздуха указана на наклейке под капотом автомобиля. Местоположение наклейки с информацией о хладагенте системы кондиционирования воздуха указано в главе 8.

Проверка объема заправленного в кондиционер хладагента и смазки компрессора

При низком уровне хладагента производительность системы кондиционирования уменьшается. Избыточный уровень хладагента также негативно отражается на ее работе.

Следовательно, при обнаружении отклонений рекомендуем обратиться к авторизованному дилеру HYUNDAI для проверки системы.

⚠ ОСТОРОЖНО

Транспортные средства с хладагентом R-134a



Поскольку хладагент находится под очень высоким давлением, к обслуживанию системы кондиционирования воздуха должен допускаться только обученный и сертифицированный персонал. Систему следует заполнять только рекомендованным маслом в строго определенном объеме.

Несоблюдение этого правила может привести к повреждению оборудования автомобиля или травмированию персонала.

⚠ ОСТОРОЖНО

Автомобили с R-1234yf



Так как хладагент может воспламениться при очень высоком давлении, обслуживание системы кондиционирования воздуха должны проводить только обученные и сертифицированные технические специалисты.

Важно использовать правильный тип и количество масла и хладагента.

В противном случае возможно повреждение автомобиля и нанесение травм.



*** К СВЕДЕНИЮ**

При уменьшении производительности системы кондиционирования очень важным является использование необходимого типа и количества масла и хладагента. В противном случае может произойти повреждение компрессора и работа системы кондиционирования в ненормальном режиме.



⚠ ОСТОРОЖНО

Неправильное обслуживание может привести к тяжелым травмам при его проведении.

Для получения подробных сведений рекомендуем обратиться к авторизованному дилеру HYUNDAI.

УСТРАНЕНИЕ ИНЕЯ И ЗАПОТЕВАНИЯ С ВЕТРОВОГО СТЕКЛА

⚠ ОСТОРОЖНО - Обогрев ветрового стекла

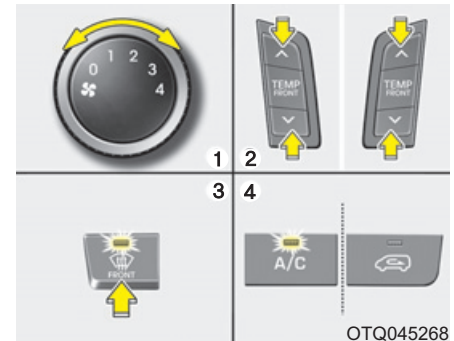

Не используйте положение  или  в режиме охлаждения при высоком уровне влажности наружного воздуха. Разница между температурой наружного воздуха и температурой ветрового стекла может вызвать запотевание внешней поверхности ветрового стекла, что приведет к потере обзора. В таком случае установите ручку или кнопку выбора режима в положение , а ручку или кнопку настройки скорости вращения вентилятора в положение малой скорости вращения.

- Для максимально эффективного удаления инея установите температурный режим на высокую температуру (крайнее правое положение ручки) и максимальную скорость вращения вентилятора.
- Если при устранении инея или запотевания с остекления необходимо обеспечить подачу воздуха в нижнюю часть салона, установите режим подачи воздуха в нижнюю часть салона и на лобовое стекло.
- Перед началом движения полностью удалите снег и лед с ветрового стекла, заднего стекла, наружных зеркал заднего вида и со всех боковых стекол.
- Полностью удалите снег и лед с капота и с решетки воздухозаборника для повышения эффективности работы отопителя салона и обогревателя стекол, а также уменьшения вероятности запотевания внутренней стороны ветрового стекла.

**Система управления микроклиматом с ручным управлением**

D250101ATQ

Для устранения запотевания внутренней стороны ветрового стекла

1. Установите любую скорость вращения вентилятора, кроме положения "0".
2. Выберите требуемое значение температуры.
3. Выберите положение  или .
4. Если выбирается положение , то будет автоматически выбираться режим забора наружного (свежего) воздуха и кондиционирования.

Если автоматического включения системы кондиционирования и режима подачи наружного (свежего) воздуха не произойдет, нажмите соответствующую кнопку.

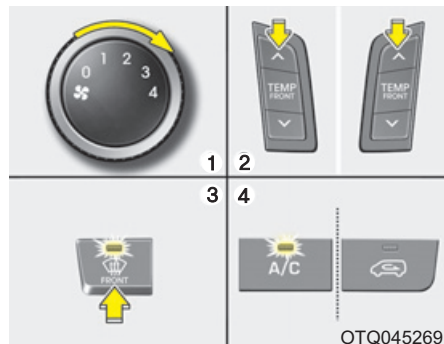

D250102AFD

Для устранения инея с внешней стороны ветрового стекла

1. Установите максимальную скорость вращения вентилятора (крайнее правое положение ручки управления).
2. Установите максимальное значение температуры.
3. Выберите положение .
4. Произойдет автоматическое включение системы кондиционирования и переключение на режим подачи наружного (свежего) воздуха.

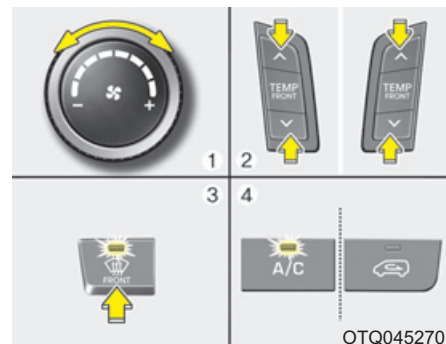

Автоматическая система управления микроклиматом

Для устранения запотевания внутренней стороны ветрового стекла

1. Выберите требуемое значение скорости вращения вентилятора.
2. Выберите требуемое значение температуры.
3. Нажмите кнопку включения обогревателя остекления .
4. Произойдет автоматическое включение системы кондиционирования в соответствии с измеренной температурой окружающего воздуха и режима забора наружного (свежего) воздуха.

Если кондиционирование воздуха, режим забора наружного (свежего)

воздуха и более высокая скорость вращения вентилятора не выбраны автоматически, произведите их ручную настройку при помощи соответствующей кнопки или ручки.

При выборе позиции  произойдет переключение скорости вращения вентилятора с более низкой на более высокую.

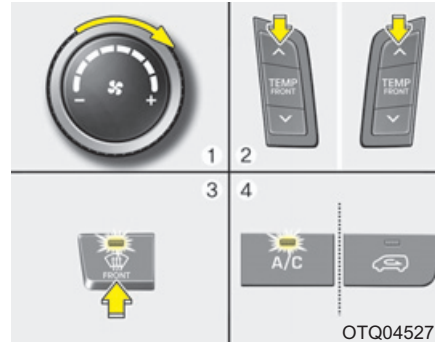

Для устранения инея с внешней стороны ветрового стекла

1. Установите максимальную скорость вращения вентилятора.
2. Установите максимальное значение температуры (HI).
3. Нажмите кнопку включения обогревателя остекления ().
4. Произойдет автоматическое включение системы кондиционирования в соответствии с измеренной температурой окружающего воздуха и режима подачи наружного (свежего) воздуха.

При выборе позиции  произойдет переключение скорости вращения вентилятора с низкой на высокую.

D250300ATQ

Алгоритм работы системы устранения запотевания (при наличии)

Для уменьшения вероятности запотевания лобового стекла с внутренней стороны осуществляется автоматическое управление режимом подачи воздуха и работой системы кондиционирования в соответствии с определенными условиями, такими как положение . Для отмены алгоритма работы системы устранения запотевания или для его возврата к исходным установкам, выполните следующие действия.

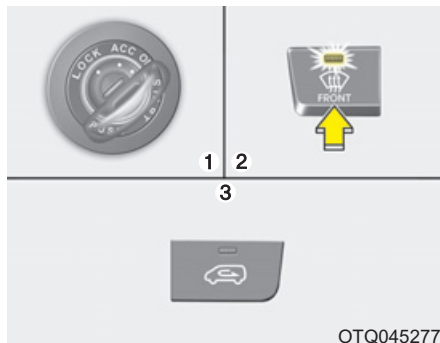

D250301AUN

Система управления микроклиматом с ручным управлением

1. Поверните ключ в замке зажигания в положение ON.
2. Поверните ручку выбора режима работы в положение подачи воздуха на ветровое стекло (☰).
3. Нажмите кнопку переключения режимов забора воздуха не менее 5 раз за 3 секунды.

Контрольная лампа, расположенная в кнопке переключения режимов забора воздуха мигнет 3 раза с перерывом 0,5 секунды. Это указывает на отмену алгоритма работы системы устранения запотевания или ее возврат в ранее запрограммированное состояние.

При разрядке или отключении аккумуляторной батареи произойдет возврат алгоритма работы системы устранения запотевания к исходным установкам.

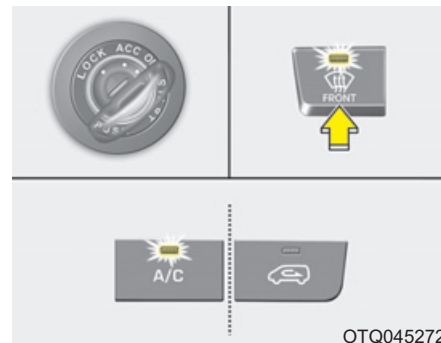

Автоматическая система управления микроклиматом

1. Поверните ключ в замке зажигания в положение ON.
2. Выберите режим подачи воздуха на ветровое стекло путем нажатия соответствующей кнопки (☰).
3. Удерживая кнопку включения системы кондиционирования (A/C) в нажатом состоянии, нажмите на кнопку переключения режимов подачи воздуха не менее 5 раз в течение 3 секунд.

Индикатор на кнопке впуска воздуха мигнет 3 раза с интервалом 0,5 секунды. Это указывает, что логика предотвращения запотевания отменена или возвращена к запрограммированному статусу.

При разрядке или отключении аккумуляторной батареи произойдет возврат алгоритма работы системы устранения запотевания к исходным установкам.

ОТДЕЛЕНИЯ ДЛЯ ХРАНЕНИЯ ВЕЩЕЙ

Эти отделения могут использоваться для хранения мелких предметов, необходимых водителю или пассажирам.

ВНИМАНИЕ

- Во избежание возможной кражи не оставляйте ценные предметы в отделениях для хранения вещей.
- Всегда держите крышки отделений для хранения вещей закрытыми во время движения автомобиля. Не пытайтесь поместить в отделение для хранения вещей излишнее количество предметов, которое сделает невозможным надежное закрытие его крышки.

ОСТОРОЖНО

- Огнеопасные материалы

Не храните зажигалки, баллоны с газом или другие огнеопасные / взрывоопасные предметы в автомобиле. Они могут загореться и/или взорваться при длительном воздействии на автомобиль высокой температуры.

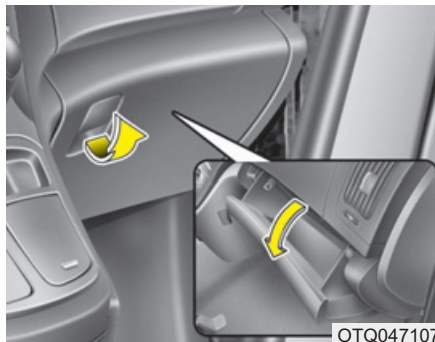

Перчаточный ящик

Чтобы открыть перчаточный ящик, потяните за ручку, и он автоматически откроется. Закройте перчаточный ящик после использования.

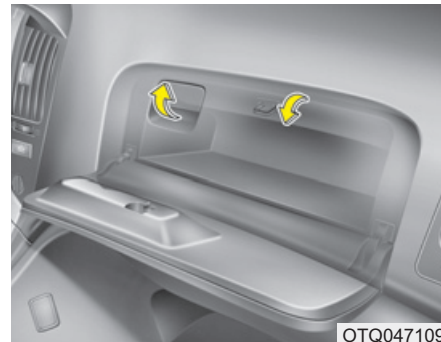

Универсальный контейнер (при наличии)

Чтобы открыть крышку, потяните ручку вниз.

Закройте крышку после использования.

ОСТОРОЖНО

Для уменьшения риска получения травм при дорожно-транспортном происшествии или при внезапной остановке автомобиля всегда держите перчаточный ящик закрытым во время движения автомобиля.

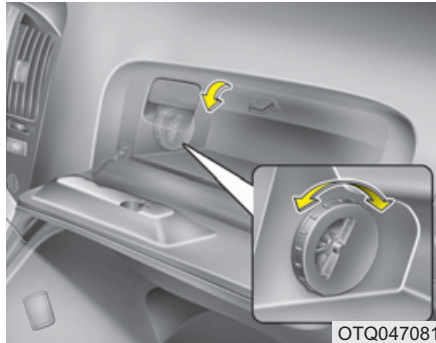

Холодильник (при наличии)

Вы можете держать охлажденными банки с напитками или другие предметы, используя рычаг открывания/закрывания вентиляционного отверстия, находящегося в многофункциональном ящике.

1. Включите вентилятор и установите регулятор температуры в требуемое положение.
2. Установите регулятор режима в положение обдува лица (☞) или двухуровневое (☞) положение.

3. Переместите рычаг открывания/закрывания вентиляционного отверстия, находящегося в многофункциональном ящике, в открытое положение.

4. Если холодильный отсек не используется, необходимо установить рычаг в закрытое положение.

Для повышения эффективности охлаждения выполните следующие действия:

1. Для подачи холодного воздуха установите регулятор температуры в положение охлаждения (крайнее левое положение).
Включите систему кондиционирования.
2. Установите максимальную скорость вентилятора (крайнее правое положение).
3. Установите регулятор режима в положение обдува лица (☞).

* К СВЕДЕНИЮ

Перекрывание каким-либо предметом отверстия в холодильном отсеке может уменьшить эффективность охлаждения.

⚠ ОСТОРОЖНО

Не кладите скоропортящиеся продукты в холодильный отсек, поскольку он не обеспечивает постоянной температуры, необходимой для поддержания их свежести.

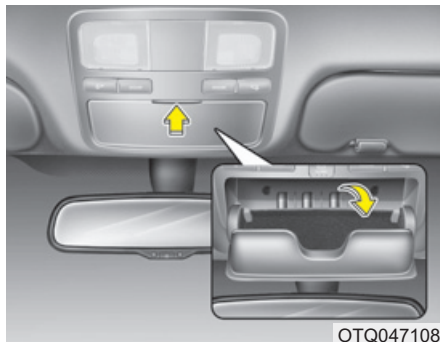

OTQ047108

Отделение для солнцезащитных очков (при наличии)

Чтобы открыть отделение для солнцезащитных очков, нажмите на его крышку, и оно медленно откроется. Положите солнцезащитные очки в дверцу отделения так, чтобы их стекла были обращены наружу. Нажмите на нее для закрытия.

⚠ ОСТОРОЖНО

- Не размещайте внутри отделения для солнцезащитных очков посторонние предметы. Подобные вещи могут вылететь из него в момент резкой остановки автомобиля или при дорожно-транспортном происшествии, возможно став причиной травмы пассажиров, находящихся в автомобиле.
- Не открывайте отделение для солнцезащитных очков во время движения автомобиля. Открытое отделение для солнцезащитных очков может закрыть обзор через внутреннее зеркало заднего вида.
- Чтобы предотвратить поломку или деформацию стекол, не устанавливайте их принудительно в держатель верхнего люка. Попытка принудительного открывания при защемлении стекол в держателе может привести к травме.

ЭЛЕМЕНТЫ ВНУТРЕННЕЙ ОТДЕЛКИ САЛОНА

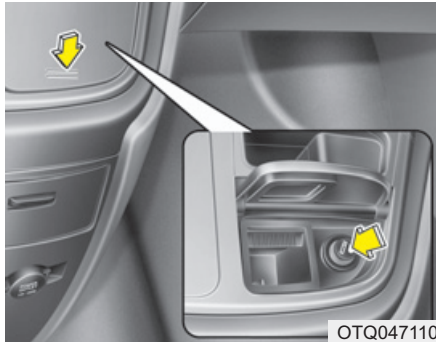

D280100CEN

Прикуриватель

Для работы прикуривателя ключ в замке зажигания должен находиться в положении ACC или ON.

Чтобы открыть крышку, нажмите на нее, и крышка медленно откроется.

Для его использования необходимо нажать на него так, чтобы он до упора вошел в свое гнездо. После нагрева его элемента прикуриватель выскочит из гнезда в положение «готовности».

⚠ ОСТОРОЖНО

- Не удерживайте прикуриватель в нажатом положении после того, как он нагреется, поскольку это может привести к его перегреву.
- Если прикуриватель не выйдет из гнезда в течение 30 секунд, извлеките его вручную во избежание перегрева.
- Недопустимо вставлять посторонние предметы в розетку прикуривателя. Это может стать причиной повреждения прикуривателя.

⚠ ВНИМАНИЕ

Рекоменуем использовать запасные части, приобретенные у авторизованного дилера HYUNDAI.

Подключение к гнезду прикуривателя электроприборов (электробритвы, ручных пылесосов, кофейников и т. д.) может привести к повреждению прикуривателя или стать причиной электрооборудования.



Задняя часть салона (при наличии)



D280200ATQ

Пепельница

Центральное сиденье

⚠ ОСТОРОЖНО - Использование пепельницы

- Не используйте пепельницы автомобиля для сбора мусора.
- Если поместить в пепельницу, в которой находятся другие горючие материалы, зажженную сигарету или спичку, то это может привести к пожару.

Передняя часть салона

Чтобы открыть крышку, нажмите на нее, и крышка медленно откроется. Для очистки пепельницы необходимо вынуть ее выдвижную часть, приподняв ее вперед и потянув на себя.

Задняя часть салона (при наличии)

В держателях для напитков можно размещать стаканы или небольшие банки с напитками.

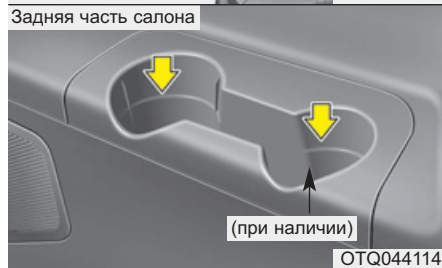
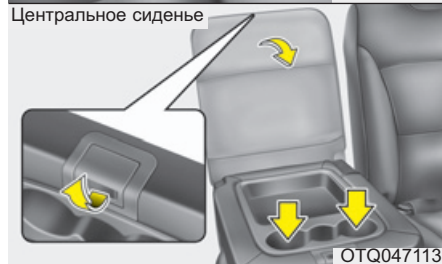

D280300ATQ

Держатель для напитков

⚠ ОСТОРОЖНО - Горячие жидкости

- Не устанавливайте открытые стаканы с горячими жидкостями в держатель для напитков во время движения автомобиля. Пролитая горячая жидкость может вызвать ожоги. Получение таких ожогов водителем может привести к потере управления авто-билем.
- Для уменьшения риска получения травм в случае неожиданной остановки или при столкновении не размещайте открытые или незакрепленные бутылки, стаканы, банки и т.п. в держателе для напитков во время движения автомобиля.

⚠ ВНИМАНИЕ

Если поставить емкость с водой в передний или центральный держатель для напитков, жидкость может пролиться на внешний входной вывод (если имеется) при внезапном торможении. Поэтому обязательно закрывайте крышку емкости с водой.

Передняя часть салона

Чтобы открыть крышку, нажмите на ручку крышки, и крышка медленно откроется.

Установите стакан или небольшую банку с напитком после вытягивания держателя (1).

Центральное сиденье / задняя часть салона (при наличии)

В держателях для напитков можно размещать стаканы или небольшие банки с напитками.

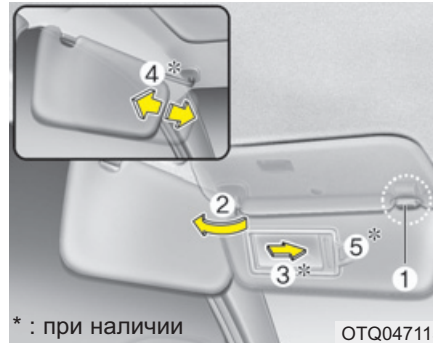

D280400ATQ

Солнцезащитный козырек

Используйте солнцезащитный козырек для защиты от прямого света, поступающего через ветровое стекло или боковое стекло.

Для использования солнцезащитного козырька потяните его вниз.

Для использования козырька для защиты от света, поступающего через боковое стекло, потяните его вниз, выньте из держателя (1) и поверните в сторону (2).

Для использования зеркальца (при наличии) потяните солнцезащитный козырек вниз и откройте крышку зеркальца (3).

Отрегулируйте солнцезащитный козырек, переместив его вперед или назад (4, при наличии).

Предусмотрен держатель для карточек (5), предназначенный для хранения карточек оплаты за пользование платными дорогами. (при наличии)

⚠ ВНИМАНИЕ - Лампа подсветки зеркальца (при наличии)

Плотно закройте крышку зеркальца и верните солнцезащитный козырек в исходное положение после использования. Если закрыть зеркальце неплотно, лампа останется включенной, что может привести к разрядке аккумуляторной батареи и возможному повреждению солнцезащитного козырька.

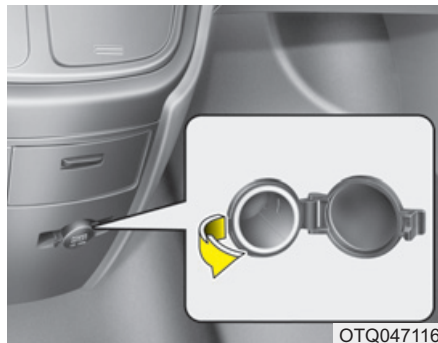

D280500AEN

Электрическая розетка (при наличии)

Электрическая розетка предназначена для питания мобильных телефонов или иных устройств, предназначенных для работы в электрической системе автомобиля. Эти приборы должны потреблять ток величиной не более 10 А при включенном двигателе.

⚠ ОСТОРОЖНО

Не помещайте палец или посторонний предмет (булавку и т.д.) в розетку и не касайтесь ее мокрой рукой. Вы можете получить удар электрическим током.

⚠ ВНИМАНИЕ

- *Электрические приборы следует использовать только во время работы двигателя; после окончания их использования их необходимо отключить от розетки. Использование розетки для питания вспомогательных приборов в течение длительного времени при неработающем двигателе может привести к разрядке батареи.*
 - *Допускается использование только электроприборов, рассчитанных на напряжение 12 В, потребляющих ток величиной не более 10 А.*
 - *При использовании электрической розетки следует установить минимальный режим работы системы кондиционирования или обогрева.*
 - *Закройте крышку, если розетка не используется.*
- (Продолжение)*

(Продолжение)

- *Некоторые электронные приборы могут служить источниками помех при их включении в электрическую розетку автомобиля. Они могут быть причиной повышенного шума при работе аудиосистемы и ненормальной работы других электронных систем или приборов, которые используются в автомобиле.*



D280600AEN

**Часы с цифровой индикацией
(при наличии)**

⚠ ОСТОРОЖНО

Не производите установку часов во время движения автомобиля. Вы можете потерять управление, результатом чего станет получение серьезных травм или дорожно-транспортное происшествие.

После любого отключения аккумуляторной батареи или соответствующих плавких предохранителей необходимо установить время заново. Когда ключ в замке зажигания находится в положении ACC или ON, управление часами при помощи кнопок осуществляется следующим образом:

D280601AUN

Часы (1)

Нажатие на кнопку Н пальцем, карандашом или аналогичным предметом приведет к переводу времени, отображаемого на дисплее, на один час вперед.

D280602AUN

Минуты (2)

Нажатие на кнопку М пальцем, карандашом или аналогичным предметом приведет к переводу времени, отображаемого на дисплее, на одну минуту вперед.

D280603AUN

Обнуление (3)

Для обнуления минут нажмите кнопку R пальцем, карандашом или аналогичным предметом. После этого на часах будет отображаться время с точностью до часа.

Например, если кнопка R будет нажата в тот момент, когда показания часов находятся между 9:01 и 9:29, на дисплее появится значение 9:00.

При показаниях дисплея от 9:01 до 9:29 они изменятся на 9:00

При показаниях дисплея от 9:30 до 9:59 они изменятся на 10:00

Изменение формата отображения (при наличии)

Для изменения формата отображения времени с 12-ти часового на 24-х часовой удерживайте кнопку R в нажатом положении до начала мигания дисплея.

Например, если кнопка R нажата, когда отображается время 10:15 p.m., то дисплей изменится на 22:15.



Крючок для одежды (при наличии)

Эти вешалки на рассчитаны на крупногабаритные и тяжелые предметы.



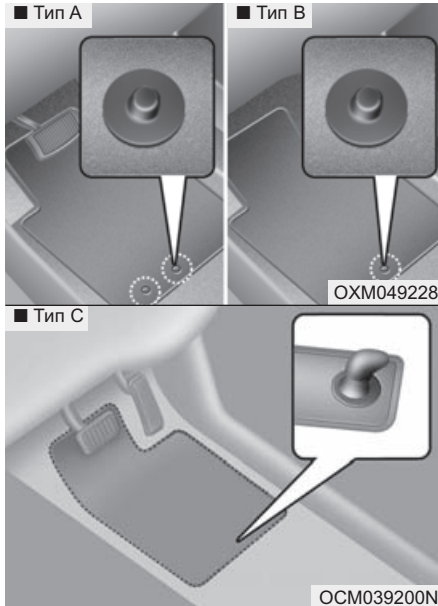

Крепление(я) коврика (при наличии)

При раскладывании коврика на напольном покрытии передних сидений автомобиля не забудьте пристегнуть его к специальным креплениям. В противном случае коврик может смещаться вперед.

⚠ ОСТОРОЖНО

Должно быть соблюдено следующее, прежде чем устанавливать ЛЮБОЙ коврик для пола на транспортное средство.

- Перед использованием транспортного средства необходимо убедиться, что коврики для пола надежно закреплены пистонами (ами) крепления коврика.
- Не допускается использование коврика для пола, если его невозможно закрепить пистонами крепления коврика к транспортному средству.
- Недопустимо укладывать коврики друг друга (резиновый коврик поверх текстильного коврика, например). Всегда должен быть уложен только один коврик для пола.

(Продолжение)

(Продолжение)

ВНИМАНИЕ – Транспортное средство было изготовлено с пистонами крепления коврика со стороны водителя, которые предназначены для надежного крепления коврика к полу по месту установки. Если во время вождения изменится звук из выхлопной трубы или что-то ударит по днищу автомобиля, рекомендуем обратиться к авторизованному дилеру HYUNDAI для проверки системы.

АУДИОСИСТЕМА

* К СВЕДЕНИЮ

- Если установить непредусмотренные конструкцией газоразрядные фары, то аудиосистема и электронные приборы транспортного средства могут работать со сбоями.
- Предохраняйте внутренние части от контакта с химикатами, такими как духи, косметическое масло, средства для чистки рук и освежители воздуха, поскольку они могут вызвать повреждение и обесцвечивание.



Антенна

D300102BTQ

Антенна на крыше (при наличии)

Внешняя антенна автомобиля предназначена для приёма радиосигналов в АМ-диапазоне и в FM-диапазоне. Эта антенна - съемного типа. Для снятия поверните ее против часовой стрелки. Для установки поверните ее по часовой стрелке.

ВНИМАНИЕ

- **Прежде чем въехать в зону с низкой габаритной высотой или на автомойку, обязательно снимите антенну вращением против часовой стрелки. В противном случае возможно повреждение антенны.**
- **При обратной установке антенны важно прочно ее закрепить. Антенну можно снять при парковке автомобиля или размещении груза на устанавливаемом на крыше багажнике.**
- **При перевозке груза на верхнем багажнике для обеспечения хорошего приема радиосигналов не размещайте его рядом с антенной.**

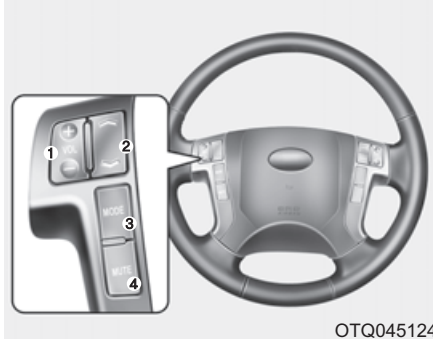

OTQ045124

Дистанционное управление аудиосистемой (при наличии)

Пульт дистанционного управления работой аудиосистемы на рулевом колесе, предназначен для повышения уровня безопасности при управлении автомобилем.

⚠ ВНИМАНИЕ

Не следует одновременно нажимать несколько кнопок пульта дистанционного управления.

VOL (+ / -) (1)

- Нажмите кнопку (+) для увеличения уровня громкости.
- Нажмите кнопку (-) для уменьшения уровня громкости.

Кнопка SEEK/PRESET (^ / √) (ПОИСК/ПРЕДВАРИТЕЛЬНАЯ НАСТРОЙКА) (2)

Функции кнопки “SEEK/PRESET” зависят от текущего режима системы. Для включения приведенных ниже функций кнопку необходимо удерживать не менее 0,8 с.

Режим RADIO (радиоприемник)

Она будет работать в качестве кнопки автоматического поиска радиостанций (AUTO SEEK).

Режим CD/USB

Кнопка функционирует в качестве кнопки “FF/REW”.

При нажатии кнопки SEEK/PRESET и ее удержании в течение менее 0,8 секунд она будет выполнять следующие функции в перечисленных ниже режимах.

Режим RADIO (радиоприемник)

Она будет работать в качестве кнопки выбора заранее настроенных радиостанций (PRESET STATION).

Режим CD/USB/iPod®

Она будет работать в качестве кнопки смены дорожек (TRACK UP/DOWN).

Подробная информация по органам управления аудиосистемой приведена в данном разделе ниже.

Кнопка MODE (РЕЖИМ) (3)

Изменение аудиоисточника.

FM(1~2) ⇒ AM ⇒ CD ⇒ USB/AUX ⇒ FM...

Кнопка MUTE (ОТКЛЮЧЕНИЕ ЗВУКА) (4)

Нажмите для отключения звука.



AUX и USB

Если транспортное средство оборудовано гнездами AUX (вспомогательное оборудование) и/или USB (универсальная последовательная шина), то можно использовать гнездо AUX для подключения аудиоустройств и гнездо USB - для подключения USB-устройств.

* К СВЕДЕНИЮ

При подключении портативных аудиоустройств к розетке во время воспроизведения возможно возникновение шумов. В этом случае используйте источник питания портативного аудиоустройства.

Принцип работы аудиосистемы автомобиля

Прием радиосигналов FM-диапазона

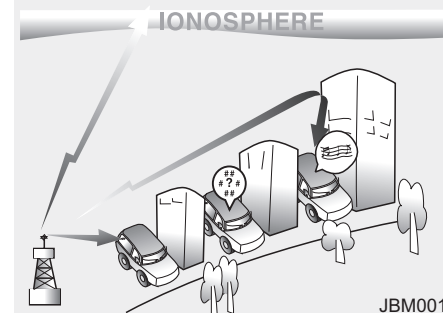

Радиосигналы AM и FM передаются с высотных радиопередатчиков, расположенных вокруг города. Они улавливаются радиоантенной транспортного средства. Затем радио принимает этот сигнал и передает на динамики транспортного средства.

При улавливании антенной транспортного средства радиосигнала высокой интенсивности совершенная конструкторская разработка аудиосистемы обеспечивает наилучшее возможное качество воспроизведения. Однако в некоторых случаях сигнал, поступающий к транспортному средству, может быть слабым и нечетким.

Это может быть обусловлено такими факторами, как расстояние до радиостанции, близость других радиостанций с сильным источником сигнала или наличие зданий, мостов и других крупных конструкций в зоне приема сигнала.

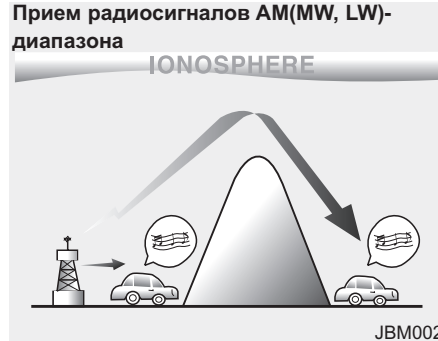

Сигнал AM передается на большее расстояние, чем сигнал FM. Это происходит потому, что радиоволны AM диапазона передаются на низких частотах. Эти длинные, низкие радиочастотные волны могут огибать Землю, а не распространяться по прямой в атмосфере. Кроме того они огибают препятствия и поэтому обеспечивают лучшее покрытие сигнала.



Сигнал FM передается на высоких частотах и не искривляется, проходя вдоль поверхности Земли. Поэтому сигнал FM обычно начинает затухать на коротком расстоянии от передающей радиостанции. Кроме того, на интенсивность сигналов FM в значительной степени влияют здания, горы и прочие препятствия. В определенных условиях это можно воспринять как неполадки радиоприемника. Указанные ниже состояния являются нормальными и не указывают на неисправность радио.

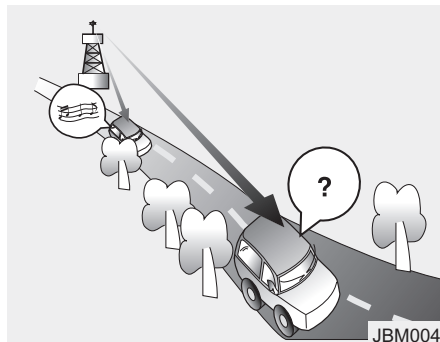

- Затухание сигнала - по мере удаления автомобиля от передающей радиостанции сигнал будет ослабевать и звук начнет затухать. В таких случаях рекомендуется выбрать другую, более мощную станцию.
- Искажения/помехи - слабые сигналы FM или крупные препятствия между передатчиком и радиоприемником могут нарушать сигнал и вызывать шумовые помехи или искажения. Уменьшив уровень высоких частот, можно уменьшить этот эффект до устранения нарушений.



- Переключение станции - по мере того как сигнал FM ослабевает, может воспроизводиться другой, более интенсивный сигнал на той же частоте. Это происходит потому, что радиоприемник настраивается на наиболее интенсивный сигнал. В этом случае выберите другую станцию с более интенсивным сигналом.
- Взаимопоглощение с нескольких направлений - радиосигнал принимается с нескольких направлений, что может вызвать искажение или дрожание звука. Это может быть вызвано приемом прямого и отраженного сигнала от одной и той же станции или сигналами от двух станций с близкими частотами. В этом случае выберите другую станцию до устранения указанного состояния.

Использование мобильного телефона или передатчика

При использовании мобильного телефона внутри транспортного средства могут возникать помехи для работы аудиосистемы. Это не указывает на неисправность аудиооборудования. В этом случае следует использовать мобильный телефон, находясь как можно дальше от аудиоустройства.

⚠ ВНИМАНИЕ

При использовании в транспортном средстве систем связи, таких как мобильный телефон или рация, должна быть установлена отдельная внешняя антенна. Если мобильный телефон или рация используются только с внутренней антенной, они могут создавать помехи, препятствующие нормальной работе электрической системы транспортного средства.

⚠ ОСТОРОЖНО

Недопустимо использовать мобильный телефон во время движения. Для использования мобильного телефона необходимо остановить транспортное средство в безопасном месте.

iPod®

iPod® – зарегистрированный торговый знак компании Apple Inc.

Bluetooth® Wireless Technology

Торговая марка и логотип Bluetooth® являются зарегистрированными торговыми марками, принадлежащими компании Bluetooth SIG, Inc.; любое использование таких товарных знаков компанией HYUNDAI производится по лицензии.

Другие товарные знаки и товарные наименования принадлежат их соответствующим владельцам.

АУДИОСИСТЕМА (без сенсорного экрана)



(с Bluetooth® Wireless Technology)

4HG3H0000RU

Функции аудиосистемы



* Фактический внешний вид устройства может отличаться от показанного на рисунке.

(1) RADIO (радиоприемник)

- Переключение в режим FM/AM.
- При каждом нажатии кнопки меняется режим радиоприемника.

(2) MEDIA (носитель)

- Измерение режима на CD (компакт-диск), USB(iPod®), AUX (внешнее устройство), My Music (моя музыка), BT (Bluetooth®) Audio (аудио Bluetooth®).
- При каждом нажатии кнопки режим работы будет меняться в следующем порядке: CD (компакт-диск) → USB (iPod®) → AUX (внешнее устройство) → Моя музыка → аудио по BT (Bluetooth®).

(3) PHONE (телефон)

- Экран управления телефоном.
- При подключении телефона на дисплее появляется экран подключения.

(4) SEEK/TRACK (поиск или дорожка)

- Режим радиоприемника: автоматический поиск частот радиовещательного диапазона.
- Режим CD, USB, iPod®, My Music
 - Короткое нажатие: переход к следующей или предыдущей композиции (файлу).
 - Нажатие и удерживание: быстрая перемотка текущей композиции назад или вперед.
- Звуковой режим BT (Bluetooth®): переход к следующей или предыдущей композиции (файлу).
- Функция воспроизведения и паузы на различных мобильных телефонах может отличаться.

(5) Ручка PWR/VOL (питание и громкость)

- Ручка включения питания: При нажатии на кнопку производится включение и выключение питания.
- Регулятор громкости: регулировка громкости производится вращением ручки влево или вправо.

(6) [1] ~ [6] (предустановки)

- Режим радиоприемника: производится сохранение частот (каналов) или восстановление частот (каналов).
- Режим CD, USB, iPod®, My Music
 - [RPT] : Повтор
 - [RDM] : Случайный выбор

На всплывающих экранах Radio (радиоприемник), Media (носитель), Setup (настройки) и Menu (меню) выбирается ряд меню.



(7) TA/SCAN

- Режим радиоприемника
 - Короткое нажатие: включение/выключение функции TA (дорожные сообщения)
 - Нажатие и удерживание: воспроизведение каждой радиостанции в течение 5 секунд.
- Режим воспроизведения компакт диска, USB, моя музыка
 - Нажатие и удерживание кнопки: воспроизведение каждой композиции (файла) в течение 10 секунд.
 - Повторное нажатие и удерживание кнопки позволяет продолжить прослушивание текущей композиции (файла).

(8) SETUP/CLOCK

- Короткое нажатие: переключение между режимами настройки дисплея, звука, часов, телефона, системы.
- Нажатие и удерживание: переход на экран настройки времени.

(9) MENU

- Отображение меню для текущего режима.
- Список iPod®: переход в родительскую категорию.

(10) FOLDER

- Режим компакт-диска MP3 или USB: поиск папки.

(11) Ручка **TUNE**

- Режим радиоприемника: изменение частоты производится вращением ручки влево или вправо.
- Режим воспроизведения компакт диска, USB, iPod®, моя музыка: переключение между композициями (файлами) вращением ручки влево или вправо. Когда отображена нужная композиция, ее воспроизведение начинается после нажатия на ручку.
- Перемещение курсора на меню выбора и выбор меню.



(12) **EJECT (извлечь)**

- Извлечение компакт-диска.

(13) **DISP (дисплей)**

- При каждом кратковременном нажатии кнопки производится: выключение экрана → включение экрана → выключение экрана.
- Работа аудиосистемы поддерживается, однако экран будет выключен.
- В состоянии выключенного экрана нажатие на любую кнопку приводит к включению экрана.

Использование мобильного телефона или радики

При использовании мобильным телефоном в салоне автомобиля возможно возникновение шумов от аудиоустройства. Это не означает неисправности аудиоустройства. В этом случае следует использовать мобильный телефон, находясь как можно дальше от аудиоустройства.



ВНИМАНИЕ

При использовании системы связи, такой как мобильный телефон или радики, в салоне автомобиля, следует установить отдельную внешнюю антенну. При использовании мобильного телефона или радики только с внутренней антенной аудиосистемы, возможно возникновение помех для электрической системы автомобиля и нежелательное воздействие на безопасность работы автомобиля.

ОСТОРОЖНО

Не используйте мобильный телефон во время вождения автомобиля. Для использования мобильного телефона остановитесь в безопасном месте.

ОСТОРОЖНО

- Не следует смотреть на экран длительное время во время управления автомобилем. Длительное сосредоточение внимания на экране может стать причиной дорожно-транспортного происшествия.
- Запрещается разбирать, собирать или модифицировать аудиосистему. Эти действия могут стать причиной несчастных случаев, пожара или поражения электрическим током.
- Использование телефона во время движения снижает уровень внимания к дорожным условиям и увеличивает вероятность аварии. Телефон можно использовать только после остановки транспортного средства в безопасном месте.

(Продолжение)

(Продолжение)

- Не следует допускать попадания воды или инородных предметов внутрь устройства. Это может стать причиной образования дыма, возникновения пожара или повреждения устройства.
- При отсутствии изображения на экране или звука следует воздержаться от использования устройства, так как это может указывать на неисправность изделия. В случае использования при таких условиях вероятно получение травмы (ожог, поражение электрическим током) или повреждение изделия.
- Запрещается прикасаться к антенне во время грозы, так как в случае удара молнии. Это может привести к поражению электрическим током.

(Продолжение)

(Продолжение)

- Запрещается останавливаться в запрещенных или ограниченных для парковки местах с целью использования устройства. Это может стать причиной дорожно-транспортного происшествия.
- Система должна использоваться при включенном зажигании. Продолжительное использование при включенном зажигании может привести к разряду аккумуляторной батареи.

ОСТОРОЖНО

Отвлечение внимания во время управления транспортным средством может привести к потере управления, следствием чего может стать дорожно-транспортное происшествие, тяжелая травма и смерть. Основной обязанностью водителя является безопасное и правомерное управление автомобилем. Во время управления автомобилем не следует использовать портативные устройства и прочее оборудование или системы автомобиля, которые могут отвлекать внимание водителя или которые запрещены законом.

ВНИМАНИЕ

- *Управление устройством во время вождения может стать причиной аварии вследствие снижения внимания к окружающей обстановке. Для использования устройства следует сначала остановить транспортное средство в безопасном месте.*
- *Уровень звука должен быть отрегулирован так, чтобы водитель мог слышать звуки, доносящиеся снаружи транспортного средства. Движение в условиях, когда водитель не слышит доносящиеся извне звуки, может стать причиной дорожно-транспортного происшествия.*
- *При включении устройства следует обратить внимание на настройку уровня громкости звука. Внезапный очень громкий звук при включении устройства может привести к нарушению слуха.*

(Продолжение)

(Продолжение)

(Перед выключением устройства следует отрегулировать уровень громкости до приемлемого уровня.)

- При необходимости изменения места установки устройства следует обратиться к продавцу или в центр технического обслуживания. Для установки или разборки устройства необходимо проведение технической экспертизы.
- Перед использованием устройства нужно включить зажигание. Не следует включать аудиосистему на длительный период времени при выключенном зажигании, так как это может привести к разрядке аккумуляторной батареи.
- Устройство не должно подвергаться воздействию ударов. Чрезмерное давление на переднюю часть монитора может привести к повреждению ЖК-экрана или сенсорного экрана.

(Продолжение)

(Продолжение)

- При очистке устройство должно быть выключено. Для очистки следует использовать мягкую сухую ткань. Запрещается использовать химикаты или растворители (спирт, бензол, разбавители и т. п.), так как они могут повредить панель устройства или вызвать изменение цвета.
- Запрещается ставить рядом с аудиосистемой напитки. Разливание напитков может стать причиной неисправностей системы.
- В случае неисправности устройства следует обратиться по месту приобретения товара или в центр послепродажного обслуживания.
- В электромагнитной обстановке на устройство могут воздействовать шумовые помехи.

* К СВЕДЕНИЮ

- Использование дисков

- Если температура в салоне слишком высокая, то перед использованием системы следует открыть окно для его проветривания.
- Копирование и использование без разрешения файлов MP3 или WMA незаконно. Необходимо использовать компакт-диски только легального происхождения.
- Запрещается использовать для чистки компакт-дисков летучие средства, такие как бензин и разбавитель, стандартные чистящие средства и антистатика для дисков.
- Для предотвращения повреждения поверхности компакт-диски следует брать только за кромки или за центральное отверстие.
- Перед воспроизведением поверхность диска должна быть очищена мягкой тканью (чистить следует в направлении от центра к внешнему краю).
- Необходимо защищать поверхность диска от повреждений и не наклеивать на нее клейкую ленту или бумагу.

(Продолжение)

(Продолжение)

- Недопустимо вставлять в проигрыватель компакт-дисков больше одного диска.
- Для защиты от царапин и грязи компакт диски должны храниться в своих коробках.
- Некоторые типы компакт-дисков (CD-R или CD-RW), выпускаемые определенными производителями или записанные определенным методом, могут не воспроизводиться.

* К СВЕДЕНИЮ

- Воспроизведение несовместимого защищенного от копирования компакт-диска с аудиозаписями

Воспроизведение в автомобильной аудиосистеме некоторых защищенные от копирования компакт-дисков, несовместимых с международным стандартом цифровой звуковой системы (Red Book), может оказаться невозможным. Следует иметь в виду, что невозможность воспроизведения защищенного от копирования компакт-диска может указывать на дефект компакт-диска, а не проигрывателя компакт-дисков.

* К СВЕДЕНИЮ

Порядок воспроизведения файлов (папок):

1. Song playing order :

① - ⑭ споследовательно.

2. Порядок воспроизведения папок:

* Если в папке отсутствует музыкальный файл, она не отображается.

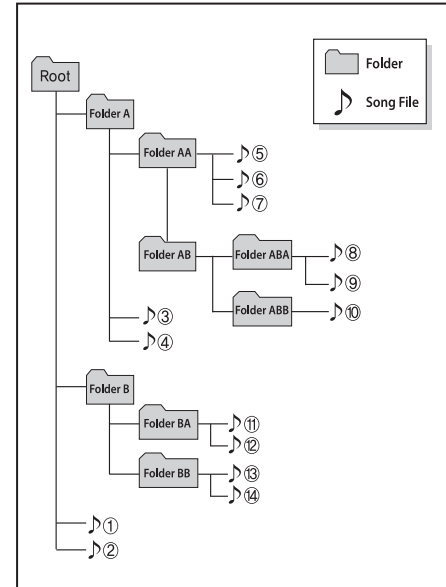
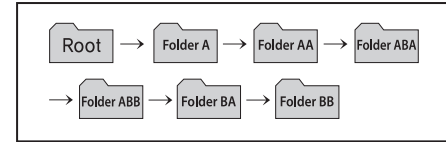

*** К СВЕДЕНИЮ**

- Использование USB-устройств

- Если используется внешнее USB-устройство, то при запуске двигателя транспортного средства следует убедиться, что устройство не подключено. Устройство следует подключать после запуска двигателя.
- Запуск двигателя при подключенном USB-устройстве может привести к повреждению устройства. (USB-накопители очень чувствительны к броскам напряжения).
- Если двигатель запускается или останавливается во время подключения внешнего USB-устройства, то может произойти сбой в работе внешнего USB-устройства.
- Система может не воспроизводить неоригинальные файлы MP3 или WMA.

1) Возможно воспроизведение MP3-файлов со степенью сжатия только 8 – 320 кбит/с.

(Продолжение)

(Продолжение)

- 2) Возможно воспроизведение аудиофайлов в формате WMA со степенью сжатия только от 8 до 320 кбит/с.
- При подключении и отключении внешнего USB-устройства следует учитывать воздействие статического электричества.
- Кодированные MP3-плееры не распознаются. Подключенное внешнее USB-устройство, в зависимости от его состояния, может не распознаваться.
- Если размер кластера на внешнем USB-устройстве не равен 512 байт или 2048 байт, устройство может быть не распознано.
- Следует использовать только устройства, отформатированные в файловую систему FAT 12, FAT 16, FAT 32.
- USB-устройства без аутентификации USB-интерфейса могут не распознаваться.
- Следует убедиться, что вывод USB не соприкасается с телом человека или другими предметами.

(Продолжение)

(Продолжение)

- Если в течение короткого периода времени несколько раз отключить и снова подключить USB-устройство, это может стать причиной его повреждения.
- При подключении и отключении USB-устройства может раздаваться необычный шум.
- Если отключить внешнее USB-устройство в режиме воспроизведения USB, то внешнее USB-устройство может быть повреждено. Следовательно, внешнее USB-устройство необходимо отсоединить перед отключением аудиосистемы или переключением в другой режим (включать радиоприемник или проигрыватель компакт-дисков, например).
- Время, необходимое для распознавания внешнего USB-устройства, зависит от объема устройства или типа сохраненных в устройстве файлов.
- Не следует использовать USB-устройство для каких-либо иных целей, кроме воспроизведения музыкальных файлов.

(Продолжение)

(Продолжение)

- Воспроизведение видео через USB не поддерживается.
- Использование каких-либо USB-принадлежностей, таких как зарядные устройства или нагреватели, может отрицательно сказаться на характеристиках USB-интерфейса.
- Если используется приобретенный отдельно USB-концентратор, то USB-устройство может не распознаваться аудиосистемой транспортного средства. В этом случае следует подключить USB-устройство непосредственно к мультимедийному терминалу транспортного средства.
- Если USB устройство разделено на логические носители, то аудиосистема автомобиля распознает только файлы аудиозаписи на носителе с наивысшим приоритетом.
- Например, такие устройства (как MP3-проигрыватель, мобильный телефон, цифровой фотоаппарат) могут не распознаваться стандартным USB-интерфейсом.

(Продолжение)

(Продолжение)

- Зарядка через USB может не поддерживаться некоторыми мобильными устройствами.
- Подключение USB HDD или аналогичных USB-устройств не поддерживается из-за вибрации транспортного средства (тип i-stick)
- Некоторые нестандартные USB-устройства (USB-накопители в металлическом корпусе) могут не распознаваться.
- Некоторые устройства чтения карт памяти USB (таких как CF, SD, micro SD и т. п.) или внешние жесткие диски могут не распознаваться.
- Защищенные ЦПП (цифровой регламентацией прав) музыкальные файлы могут не распознаваться.
- При использовании этой аудиосистемы хранящиеся на USB-накопителе данные могут быть утеряны. Регулярно выполняйте резервное копирование важных данных на другое устройство хранения.

(Продолжение)

(Продолжение)

- Следует избегать использования USB-накопителей, которые также могут использоваться в качестве цепочки для ключей или принадлежностей для мобильного телефона, так как они могут вызвать повреждение USB разъема. Должны использоваться изделия только в виде вилочной части соединителя.



* К СВЕДЕНИЮ

- Использование устройства iPod®
- Некоторыми моделями iPod® может не поддерживаться протокол обмена данными, поэтому файлы могут не воспроизводиться. Поддерживаемые модели iPod®:
 - iPhone® 3GS/4
 - iPod® touch 1-4 поколения
 - iPod® nano 1-6 поколения
 - iPod® classic
- Порядок поиска или воспроизведения записей на iPod® может отличаться от предусмотренного в аудиосистеме.
- В случае сбоя работы устройства iPod® его необходимо перезагрузить. (Перезагрузка: см. руководство пользователя для устройства iPod®)
- При низком уровне заряда батареи iPod® может работать со сбоями.

(Продолжение)

(Продолжение)

- Некоторые устройства iPod®, такие как iPhone®, могут подключаться через интерфейс *Bluetooth®* Wireless Technology. Устройство должно иметь функцию передачи звука через *Bluetooth®* Wireless Technology (как для подключения стереофонических наушников *Bluetooth®* Wireless Technology, например). При этом устройство может воспроизводить файлы, но аудиосистема не может управлять им.
- Для использования функций iPod® аудиосистемы должен использоваться входящий в комплект поставки iPod® кабель.
- Нарушения в работе могут быть вызваны характеристиками устройства iPod® или iPhone®.
- Если iPhone® одновременно подключен через *Bluetooth®* Wireless Technology и USB, воспроизведение звука может быть несоответствующим. На iPhone® следует выбрать Dock-разъем или *Bluetooth®* Wireless Technology для изменения звуковой выхода (источника).

(Продолжение)

(Продолжение)

- При подключении iPod® с помощью кабеля для iPod® необходимо до упора вставить USB-разъем кабеля в USB-порт транспортного средства. В противном случае возможен сбой связи между iPod® и аудиосистемой.
- При одновременной настройке звуковых параметров на iPod® и в аудиосистеме качество звука может быть значительно снижено.
- Следует отключить функцию эквалайзера на iPod®, если настройка производится через аудиосистему, и отключить функцию эквалайзера аудиосистемы, если используется эквалайзер iPod®.
- Если iPod® не используется с аудиосистемой транспортного средства, кабель iPod® следует отключить. В противном случае устройство iPod® может оставаться в режиме подключения вспомогательного устройства и функционировать неправильно.
- Длина USB-кабеля для подключения iPod® или iPhone® USB должна быть не более 1 метра, при более длинном кабеле устройства не распознаются.

*** К СВЕДЕНИЮ**

- Использование мобильного телефона с *Bluetooth*[®] *Wireless Technology* (при наличии)
- Гарнитура *Bluetooth*[®] *Wireless Technology* - устройство, с помощью которого пользователь может делать через аудиосистему звонки с телефона с функцией *Bluetooth*[®] *Wireless Technology*.
- *Bluetooth*[®] *Wireless Technology* позволяет подключать различные устройства (гарнитура, стереофонические наушники, беспроводные пульты дистанционного управления и т. д.) в пределах небольшой зоны доступа. Более подробную информацию о технологии *Bluetooth*[®] *Wireless Technology* можно найти на веб-сайте www.Bluetooth.com. Перед использованием звуковых функций *Bluetooth*[®] *Wireless Technology*.

(Продолжение)

(Продолжение)

- Словесный знак и логотип *Bluetooth*[®] являются зарегистрированными торговыми марками, принадлежащими компании *Bluetooth*[®] SIG, Inc., любое использование таких товарных знаков компанией Hyundai производится по лицензии. Другие товарные знаки и товарные наименования принадлежат их соответствующим владельцам. Для использования технологии беспроводной связи *Bluetooth*[®] необходим мобильный телефон с поддержкой *Bluetooth*[®] *Wireless Technology*.
- Поддерживаются следующие функции *Bluetooth*[®] *Wireless Technology*. Определенными устройствами некоторые из функций *Bluetooth*[®] *Wireless Technology* могут не поддерживаться.
 - Ответ на звонки с помощью беспроводной гарнитуры *Bluetooth*[®] *Wireless Technology*.
 - Использование меню во время вызова (переключение в режим конфиденциальности, установка вызова абонента на ожидание, регулировка громкости звука).

(Продолжение)

(Продолжение)

- Загрузка журнала вызовов.
- Загрузка телефонной книги мобильного телефона.
- Автоматическая загрузка телефонной книги и журнала вызовов.
- Автоматическое подключение устройства *Bluetooth*[®] *Wireless Technology*.
- Аудиосистема *Bluetooth*[®] *Wireless Technology*.
- Перед использованием функций *Bluetooth*[®] *Wireless Technology* аудиосистемы следует изучить касающиеся использования *Bluetooth*[®] *Wireless Technology* разделы руководства пользователя для мобильного телефона.
- Для использования функций *Bluetooth*[®] *Wireless Technology* необходимо выполнить сопряжение телефона с аудиосистемой.
- Сопряжение и подключение мобильного телефона может быть выполнено только в случае включения функции *Bluetooth*[®] *Wireless Technology* на телефоне. (Способ включения функции *Bluetooth*[®] *Wireless Technology* может различаться на разных телефонах).

(Продолжение)

(Продолжение)

- Не следует использовать мобильный телефон или производить настройки *Bluetooth*[®] *Wireless Technology* (сопряжение телефона, например) во время поездки.
- Даже если телефоном и поддерживается *Bluetooth*[®] *Wireless Technology*, телефон не будет поиска устройств, если в его настройках выбрано скрытое состояние или функция *Bluetooth*[®] *Wireless Technology* отключена. Перед поиском устройств и подключением к автомобильной аудиосистеме следует отменить скрытое состояние или включить функцию *Bluetooth*[®] *Wireless Technology*.
- При нахождении телефона (в автомобиле) вне зоны доступа сотовой связи (в туннелях, на подземных стоянках, в горной местности и т. д.) использование громкой связи будет невозможно.
- Если сигнал мобильного телефона слабый или если внутри транспортного средства высокий уровень шума, слышимость голоса вызываемого абонента может быть неудовлетворительной.

(Продолжение)

(Продолжение)

- Не следует располагать телефон около металлических предметов, это может привести к нарушению связи с системой *Bluetooth*[®] *Wireless Technology* или со станцией мобильной связи.
- В электромагнитной обстановке на устройство могут воздействовать шумовые помехи.
- Некоторые мобильные телефоны могут быть источниками электромагнитных помех или вызывать нарушение в работе аудиосистемы. В этом случае проблема может быть решена перемещением телефона в другое место.
- При подключении с использованием *Bluetooth*[®] *Wireless Technology* телефон может разряжаться быстрее обычного.
- Если телефон настроен до включения зажигания (ВКЛ ЗАЖ или ACC), телефон с *Bluetooth*[®] *Wireless Technology* подключается автоматически. Подключение телефона с *Bluetooth*[®] *Wireless Technology* будет выполнено даже если он находится снаружи транспортного средства.

(Продолжение)

(Продолжение)

Если не требуется автоматическое подключение телефона с функцией *Bluetooth*[®] *Wireless Technology*, должно быть выполнено следующее.

- 1) Выключить функцию *Bluetooth*[®] *Wireless Technology* в мобильном телефоне.
 - 2) Выключить функцию *Bluetooth*[®] *Wireless Technology* feature в аудиосистеме автомобиля.
 - Для выключения функции *Bluetooth*[®] *Wireless Technology* в аудиосистеме вашего автомобиля нажмите кнопку **[SETUP/CLOCK]** (НАСТРОЙКИ / ЧАСЫ) ► Выберите [Phone] (Телефон) и [turn off] (выключить) функцию *Bluetooth*[®] *Wireless Technology* .
- Подключение по линии связи *Bluetooth*[®] *Wireless Technology* может периодически сбрасываться на некоторых мобильных телефонах. Для повторного подключения следует выполнить следующее.
- 1) Выключить и снова включить функцию *Bluetooth*[®] *Wireless Technology* в мобильном телефоне, затем повторить попытку.

(Продолжение)

(Продолжение)

- 2) Выключить и снова включить питание мобильного телефона, затем повторить попытку.
 - 3) Извлечь и вставить на место аккумулятор мобильного телефона, перезагрузить телефон и повторить попытку.
 - 4) Перезагрузить аудиосистему и повторить попытку
 - 5) Отключить все сопряженные устройства, выполнить сопряжение еще раз и повторить попытку.
- Автомобильной системой поддерживается сопряжение до пяти телефонов с функцией *Bluetooth® Wireless Technology*.
 - Имена контактов телефона должны быть сохранены на английском языке, иначе они могут отображаться некорректно.
 - Качество и громкость звука при использовании беспроводной гарнитуры у разных мобильных телефонов может различаться.
 - Одновременно может быть подключено только одно беспроводное устройство с *Bluetooth® Wireless Technology*.
- (Продолжение)

(Продолжение)

- На некоторых мобильных телефонах, если будет включено зажигание при выполнении вызова через *Bluetooth® Wireless Technology*, происходит активизация гарнитуры и текущий вызов прерывается. (При включении зажигания следует включить на мобильном телефоне обратный вызов).
- Если сопряжение и подключение телефона не выполнено, перейти в режим Phone (телефон) невозможно. После сопряжения и подключения телефона отображается экран с инструкциями.

* К СВЕДЕНИЮ

- Bluetooth класс мощности 2: -6 ~ 4 дБм
- Мощность передачи по воздуху: 3 мВт (макс.)
- Диапазон частот: 2400 ~ 2483,5 МГц



ВНИМАНИЕ

- *Использование беспроводной гарнитуры Bluetooth® Wireless Technology позволяет водителям безопасно управлять автомобилем. Подключение телефона с Bluetooth® Wireless Technology к автомобильной аудиосистеме позволяет пользователю безопасно совершать звонки, принимать звонки и управлять телефонной книгой. Перед использованием Bluetooth® Wireless Technology необходимо внимательно прочитать это руководство пользователя.*
- *Излишнее использование может во время движения привести к опасным ситуациям или стать причиной дорожно-транспортного происшествия.*
- *Недопустимо использовать устройство во время движения.*
- *Длительное сосредоточение внимания на экране во время движения опасно и может стать причиной дорожно-транспортного происшествия.*
- *Во время движения на экран следует смотреть кратковременно.*

Режим радиоприемника

С кнопкой режима радио

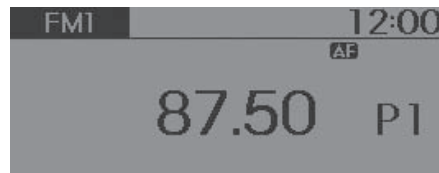

Поиск

Нажать кнопку **[SEEK/TRACK]** (поиск дорожки).

- Короткое нажатие: изменение частоты.
- Нажатие и удерживание: автоматический поиск следующей частоты.
- При отпускании кнопки производится автоматический поиск следующей частоты от этой точки.

Настроенная станция

Нажать кнопку **[1] ~ [6]**.

- Короткое нажатие: воспроизведение сохраненной на соответствующей кнопке частоты.
- Нажатие и удерживание: При нажатии и удерживании кнопок от **[1]** до **[6]** производится сохранение текущей радиостанции в соответствующей нажатой кнопке памяти и подается подтверждающий звуковой сигнал.

Сканирование

Нажать кнопку **[TA/SCAN]** (дорожные сообщения и сканирование).

- Нажатие и удерживание: увеличение частоты с прослушиванием каждой обнаруженной станции в течение 5 секунд. По завершении сканирования всех частот будет выполнен возврат к текущей радиостанции.

Выбор путем ручного поиска

Настройка на частоту выполняется вращением **TUNE** (настройка) влево или вправо.

Дорожные сообщения (TA)

Кратковременное нажатие на кнопку **[TA/SCAN]**: режим настройки [включение или выключение] TA (дорожные сообщения).

МЕНЮ: Radio (радиоприемник)

Нажмите кнопку **[MENU]** (меню) и выберите нужную функцию.

AST (автоматическое сохранение): кнопка [1]

Выбрать **AST** (автоматическое сохранение) для присвоения частот с наилучшим приемом кнопкам предустановок **[1] ~ [6]**. Если частоты не принимаются, то будет выбрана последняя используемая частота.

Сохранение выполняется только в память предустановок **[1] ~ [6]** в режиме **FMA** или **AMA**.

AF (альтернативная частота): кнопка [2]

Функцию альтернативной частоты можно включать и выключать.

Region (географическая зона): кнопка [3]

Функцию региона можно включать и выключать.

News (новости): кнопка [4]

Функцию новостей можно включать и выключать.

Режим мультимедиа

С кнопкой режима Media (носитель)

При нажатии кнопки **[MEDIA]** (носитель) режим работы будет меняться в следующем порядке: компакт-диск → **USB (iPod®)** → **AUX** (внешнее устройство) → **Моя музыка** → аудио **BT(Bluetooth®)**.

На экране отображается имя файла и папки.

■ Режим звукового компакт-диска



■ Режим компакт-диска MP3

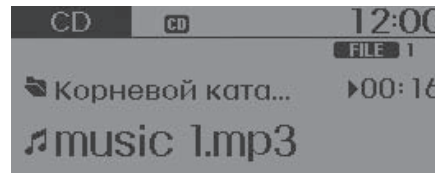

■ Режим USB

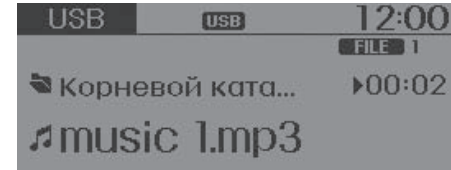

■ Режим My Music (моя музыка)

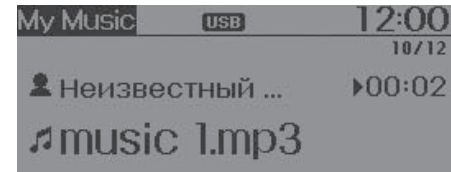

После загрузки компакт-диска воспроизведение начинается автоматически.

Воспроизведение с **USB**-устройства начинается после подключения автоматически.

Повтор

While song (file) is playing ► **[RPT]** button

Режим воспроизведения звукового компакт-диска, компакт-диска MP3, USB, iPod®, моя музыка: экранная кнопка RPT (повтор)

- Для повторения одной композиции (кратковременное нажатие кнопки) повтор текущей композиции.

Режим компакт-диска MP3, USB: экранная кнопка FLD.RPT (повтор папки).

- Для повтора папки (двойное нажатие кнопки): повторное воспроизведение всех файлов в текущей папке.

Отмена повтора выполняется повторным нажатием кнопки **[RPT]**.

Случайный выбор

Нажатие кнопки ► **[RDM]** (в случайном порядке) во время воспроизведения композиции (файла)

Режим звукового компакт-диска, My Music: экранная кнопка RDM (случайный порядок).

- Случайный порядок (кратковременное нажатие кнопки) воспроизведение всех композиций в случайном порядке.

Режим компакт-диска MP3, USB: экранная кнопка FLD.RDM (случайный порядок для папки).

- Случайный порядок для папки (кратковременное нажатие кнопки): воспроизведение в случайном порядке всех файлов в текущей папке.

Режим компакт-диска MP3, USB: экранная кнопка ALL RDM (все в случайном порядке)

- Случайный порядок (рнажать кнопку дважды) : воспроизведение всех файлов в случайный порядке.

Режим iPod®: экранная кнопка RDM (случайный порядок).

- Случайный порядок (кратковременное нажатие кнопки) воспроизведение всех файлов в случайный порядке.

Отмена повтора выполняется повторным нажатием кнопки **[RDM]**.

Смена композиции/файла

Нажатие кнопки ► **[SEEK/TRACK V]** (поиск предыдущей дорожки) во время воспроизведения композиции (файла)

- Короткое нажатие: воспроизведение текущей композиции сначала.

При повторном нажатии кнопки **[SEEK/TRACK V]** (поиск предыдущей дорожки) в течение 1 секунды будет воспроизводиться предыдущая композиция.

- Нажатие и удерживание: перемотка композиции назад.

Нажатие кнопки ► **[SEEK/TRACK Λ]** (поиск следующей дорожки) во время воспроизведения композиции (файла)

- Короткое нажатие: воспроизведение следующей композиции.
- Нажатие и удерживание: быстрая перемотка композиции вперед.

Сканирование (с RDS)

- Нажатие и удерживание кнопки **[TA/SCAN]** (дорожные сообщения и сканирование): сканирование всех композиций по 10 секунд, начиная со следующей композиции.
- Для выключения следует еще раз нажать и удерживать кнопку **[TA/SCAN]** (дорожные сообщения и сканирование).
- Функция сканирования не поддерживается в режиме iPod®.

Поиск папки (Только режим MP3 компакт-диск, USB)

Нажатие кнопки ► **[FOLDER ^]** (поиск следующей папки) во время воспроизведения композиции (файла)

- Поиск следующей папки.

Нажатие кнопки ► **[FOLDER v]** (поиск предыдущей папки) во время воспроизведения композиции (файла)

- Поиск предыдущей папки.

Если папка выбрана нажатием регулятора **TUNE**, начинается воспроизведение первого файла в выбранной папке.

Поиск композиций или файлов

- Вращение ручки **TUNE** (настройка): поиск композиций (файлов).
- Нажатие на ручку **TUNE** (настройка): воспроизведение выбранной композиции (файла).

MENЮ: звуковой компакт-диск

Нажмите кнопку **[MENU]** (меню) и выберите нужную функцию.

Repeat (повтор): кнопка [1]

Повторное воспроизведение текущей композиции.

Для выключения еще раз нажать RPT (повтор).

Random (случайный порядок): кнопка [2]

Воспроизведение композиций компакт-диска в произвольном порядке.

Для выключения нажать RDM (воспроизведение в случайном порядке) еще раз.

Information (информация): кнопка [3]

Отображается информация о текущей композиции.

Для выключения отображения информации следует нажать кнопку **[MENU]** (меню).

МЕНЮ: компакт-диск MP3/USB

Нажмите кнопку **[MENU]** (меню) и выберите нужную функцию.

Repeat (повтор): кнопка [1]

Повторное воспроизведение текущей композиции.

Для выключения необходимо еще раз нажать RPT (повтор).

Folder Random (случайный порядок для папки): кнопка [2]

Случайное воспроизведение композиций в пределах текущей папки.

Для выключения необходимо нажать F.RDM (воспроизведение папки в случайном порядке) еще раз.

Folder Repeat (повтор композиций в папке): Кнопка [3]

Повтор композиций в текущей папке.
Для выключения нажать F.RPT (повтор композиций в папке) еще раз.

All Random (все в случайном порядке): кнопка [4]

Воспроизведение композиций компакт-диска/ USB носителя в произвольном порядке.

Для выключения нажать A.RDM еще раз.

Information (информация): кнопка [5]

Отображается информация о текущей композиции.

Выключение отображения информации производится нажатием кнопки **[MENU]** (меню).

Сору (копирование): кнопка [6] (при наличии)

Эта функция используется для копирования текущей композиции в My Music (моя музыка). Скопированную композицию можно воспроизвести в режиме My Music (моя музыка).

Если в процессе копирования нажать другую кнопку, появится всплывающее окно с запросом на отмену копирования.

Если при выполнении копирования подключается другой носитель (USB, компакт-диск, iPod®, AUX), то копирование отменяется.

В процессе копирования композиции не воспроизводятся.

МЕНЮ : iPod®

Нажмите кнопку **[MENU]** (меню) и выберите нужную функцию.

Repeat (повтор): кнопка [1]

Производится повторное воспроизведение текущей композиции.

Для выключения функции повтора необходимо нажать RPT еще раз.

Random (случайный порядок): кнопка [2]

Производится воспроизведение всех композиций текущей категории в случайном порядке.

Для выключения необходимо нажать RDM (воспроизведение в случайном порядке) еще раз.

Information (информация): кнопка [3]

Отображается информация о текущей композиции.

Выключение отображения информации производится нажатием кнопки **[MENU]** (меню).

Search (поиск): кнопка [4]

На экране отображается список категорий iPod®.

При нахождении в подчиненных списках категории iPod® нажатием кнопки **[MENU]** (меню) производится возврат в родительскую категорию.

*** К СВЕДЕНИЮ
- Использование AUX**

Штекер кабеля AUX должен быть полностью вставлен в гнездо AUX.

МЕНЮ: AUX (внешние устройства)

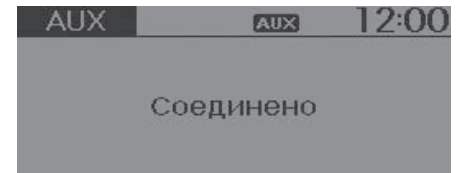

Режим AUX используется для воспроизведения содержимого внешних носителей, подключенных к выводу AUX.

Режим AUX автоматически включается при подсоединении внешнего устройства к выводу AUX.

После подключения внешнего устройства можно также нажать кнопку **[MEDIA]** (носитель) для переключения в режим AUX.

Активация режима AUX невозможна, если к гнезду AUX не подключено внешнее устройство.

* К СВЕДЕНИЮ

- использование папки **My Music (моя музыка)**
- Даже при наличии свободной памяти можно сохранить максимум 6 000 композиций.
- Одну и ту же композицию можно скопировать максимум 1 000 раз.
- Сведения о памяти можно проверить в меню настроек системы.

МЕНЮ: My Music (моя музыка)
(при наличии)

Нажмите кнопку **[MENU]** (меню) и выберите нужную функцию.

Repeat (повтор): кнопка [1]

Повтор воспроизводимой в данный момент композиции.

Для выключения функции повтора нажать RPT еще раз.

Random (случайный порядок): Кнопка [2]

Воспроизведение всех композиций в случайном порядке.

Для выключения воспроизведения в случайном порядке нажать кнопку RDM еще раз.

Information (информация): кнопка [3]

Отображается информация о текущей композиции.

Для выключения отображения информации нажать кнопку **[MENU]** (меню).



Delete (удалить): кнопка [4]

- Удаляется воспроизводимый в данный момент файл. При нажатии Delete (удалить) на экране воспроизведения удаляется воспроизводимая в данный момент композиция.
- Удаление файла из списка
 - ① Выбрать файл для удаления вращением ручки **TUNE** (настройка).
 - ② Нажать кнопку **[MENU]** (меню) и выбрать меню **[Delete]** (удалить) для удаления выбранного файла.

Delete All (удалить все): кнопка [5]

Производится удаление всех сохраненных в Моя музыка файлов.

Delete Selection (удалить выделенное): кнопка [6]

Выбранные в папке My Music (моя музыка) композиции будут удалены.

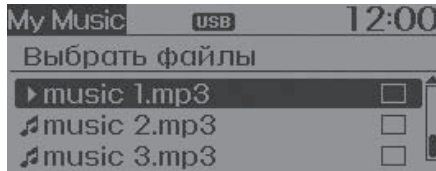

- ① Выбрать из списка композиции для удаления.

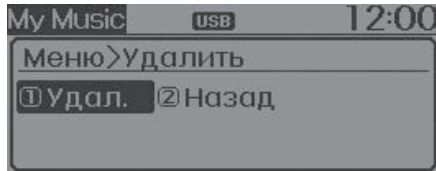

- ② После выбора нажать [MENU] (меню) и выбрать меню [Delete] (удалить).

МЕНЮ: BT(Bluetooth®) звуковой режим

При выборе BT (Bluetooth®) Audio начинается воспроизведение звука через аудиосистему Bluetooth® Wireless Technology.

На некоторых мобильных телефонах воспроизведение звука не начинается автоматически.

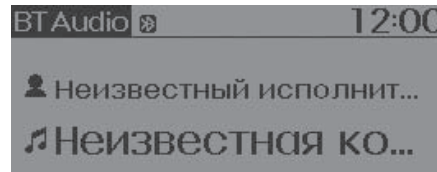

- Воспроизведение и пауза
Нажать ручку **TUNE** (настройка) для воспроизведения и включения паузы для текущей композиции.
На некоторых мобильных телефонах могут не поддерживаться функции воспроизведения предыдущего трека, следующего трека, воспроизведения и паузы.

⚠ ОСТОРОЖНО
- Невнимательное вождение

Отвлечение внимания во время управления транспортным средством может привести к потере управления, следствием чего может стать дорожно-транспортное происшествие, тяжелая травма и смерть. Основной обязанностью водителя является безопасное и правомерное управление автомобилем. Во время управления автомобилем не следует использовать портативные устройства и прочее оборудование или системы автомобиля, которые могут отвлекать внимание водителя или которые запрещены законом.

Режим Phone (телефон) (при наличии)

Выполнение вызова с помощью пульта дистанционного управления на рулевом колесе



* Фактический внешний вид устройства может отличаться от показанного на рисунке.

(1) ГРОМКОСТЬ

Увеличение или уменьшение громкости динамиков.

(2) БЕЗ ЗВУКА

Отключение микрофона во время вызова.

(3) ВЫЗОВ

Совершение и передача вызовов.

- Проверка журнала вызовов и выполнение вызовов
 - Кратковременно нажать кнопку [CALL] (вызов) на пульте дистанционного управления на рулевом колесе.
 - На экране отобразятся записи журнала вызовов.
 - Нажать кнопку [CALL] (вызов) еще раз для вызова выбранного номера.
- Повторный набор последнего набранного номера.
 - Нажать и удерживать кнопку [CALL] (вызов) на пульте дистанционного управления на рулевом колесе.
 - Производится повторный набор последнего номера.

(4) ЗАВЕРШИТЬ

Завершение вызова или отмена функций.

МЕНЮ: Телефон

Нажмите кнопку [PHONE] (телефон) и выберите нужную функцию.

History (журнал): кнопка [1]

Будет выведен журнал вызовов, который можно использовать для выбора номера и совершения вызова. Если журнал вызовов отсутствует, на экране отобразится запрос на загрузку журнала вызовов. (На некоторых мобильных телефонах функция загрузки не поддерживается).

R.Book (телефонная книга): кнопка [2]

Будет выведена телефонная книга, которую можно использовать для выбора номера и совершения вызова. Если для одного контакта телефонной книги сохранено несколько номеров, то на экран будут выведены номера мобильного, домашнего и рабочего телефонов. Выбрать номер для совершения вызова.

Если телефонная книга отсутствует, на экране отобразится запрос на загрузку телефонной книги. (На некоторых мобильных телефонах функция загрузки не поддерживается).

Setup (настройки): кнопка [3]

Отобразится экран настроек мобильного телефона с функцией *Bluetooth*® Wireless Technology. Более подробная информация приводится в разделе «Настройка телефона».

Режим настройки

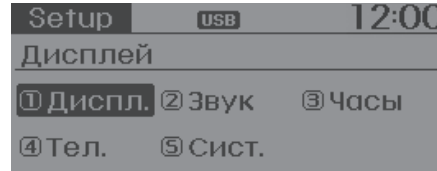

Открыть параметры дисплея, звука, часов, телефона и системы.

С кнопкой Дисплей

Нажать кнопку **[SETUP/CLOCK]** (настройка и часы) ► выбрать **[Display]** (дисплей).

Режим всплывающего меню

Выбрать **[Mode Pop up]** (Режим всплывающего меню) ► Изменяет режим выбора на **[On]** (включено).

- Во включенном состоянии нажать кнопку **[RADIO]** (радиоприемник) или **[MEDIA]** (носитель) для отображения режима всплывающего меню.

Прокрутка текста

Выбрать **[Scroll text]** (прокрутка текста) ► установить **[On/Off]** (включено или выключено).

- **ON** (включено): непрерывная прокрутка.
- **[Off]** (выключено): прокрутка только один (1) раз.

Сведения о композиции

При воспроизведении MP3-файла выбрать отображение требуемой информации: «Folder/File» (папка и файл) или «Album/Artist/Song» (альбом, исполнитель и композиция).

С кнопкой Звук

Нажать кнопку **[SETUP/CLOCK]** (настройки и часы) ► выбрать **[Sound]** (звук).

Параметры звука

Это меню позволяет настраивать «низкие, средние и высокие частоты» и уровень микшера и баланса.

Выбрать **[Audio Settings]** (параметры звука) ► выбрать меню.

- Return (возврат): нажатие ручки TUNE (настройка) при регулировке значений приводит к возврату в родительское меню.
- Bass (низкие), Middle (средние), Treble (высокие) частоты: выбор тембра звучания.
- Fader (микшер), Balance (баланс): изменение микшера и баланса.
- Default (по умолчанию): восстановление настроек по умолчанию.

Изменение громкости в зависимости от скорости

Эта функция используется для изменения громкости звука в зависимости от скорости транспортного средства. Выбрать **[Speed Dependent Vol.]** (изменение громкости в зависимости от скорости) ► установить **[On]** или **[Off]** (включено или выключено).

С кнопкой Часы

Нажать кнопку **[SETUP/CLOCK]** (настройки и часы) ► выбрать **[Clock]** (часы).

Параметры часов

Это меню используется для настройки времени.

Выбрать **[Clock Settings]** (параметры часов).

Настроить показания времени, установив **[hour]** (час), и нажать кнопку **TUNE** (настройка) для установки **[minute]** (минут).

Настройка даты

Это меню используется для настройки даты.

Выбрать **[Day Settings]** (настройка даты).

Настроить показания даты, и нажать кнопку **TUNE** (настройка) для перехода к следующей настройке.

Формат времени

Эта функция используется для установки 12/24-часового формата времени аудиосистемы.

Выбрать **[Time Format]** (формат времени) ► Установить формат 12 ч/24 ч.

Отображение часов при отключении питания

Выбрать **[Clock Disp.(Pwr Off)]** (отображение часов при отключении питания) ► установить **[On/Off]** (включено или выключено).

- **[ON]** (включено): на экране производится отображение даты и времени.
- **[Off]** (выключено): выключено.

Автоматическая настройка времени с помощью RDS

Эта функция используется для автоматической установки времени путем синхронизации с RDS.

Выбрать [Automatic RDS Time] (автоматическая установка времени с помощью RDS) ► установить [On/Off] (включено или выключено).

- ON (включено): включение автоматической настройки времени.
- [Off] (выключено): выключено.

* К СВЕДЕНИЮ

Поскольку некоторыми местными радиостанциями не поддерживается автоматическая установка времени с помощью RDS, трансмиттерами RDS может не предоставляться информация о корректном времени. Если отображается некорректное время, следует произвести настройку часов вручную (см. «Параметры часов» на предыдущей странице).

С кнопкой Телефон

Нажать кнопку [SETUP/CLOCK] (настройка и часы) ► выбрать [Phone] (телефон).



ВНИМАНИЕ

Для сопряжения с системой мобильного телефона, оснащенного функцией Bluetooth® Wireless Technology, необходимо сначала выполнить процедуры идентификации телефона и подключения. Поэтому установить сопряжение мобильного телефона во время движения невозможно. Необходимо остановить транспортное средство в безопасном месте.

Сопряжение с телефоном

Выбрать [Pair Phone] (сопряжение телефона).

① Выберите отображенные на мобильном телефоне имена устройств и подключитесь.

* SSP: простое надежное сопряжение

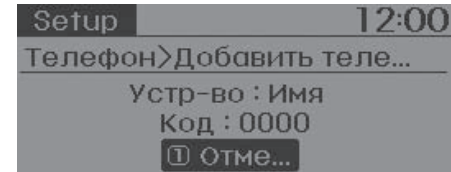

Устройство без поддержки SSP:

② Через некоторое время появится экран для ввода ключа доступа.

На этом экране необходимо ввести ключ доступа «0000» для сопряжения беспроводного устройства Bluetooth® Wireless Technology с аудиосистемой автомобиля.

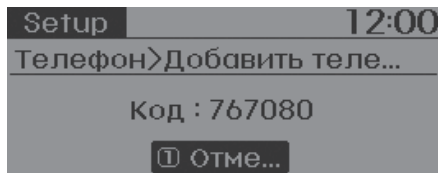

Устройство с поддержкой SSP:

② через некоторое время появится экран для ввода ключа доступа из 6 символов с любого устройства с поддержкой SSP, Следует проверить ключ доступа на устройстве Bluetooth®/Wireless Technology.

Название устройства и ключ доступа будут отображаться на дисплее экрана в течение 3 минут. Если сопряжение не выполнено в течение 3 минут, процесс сопряжения с мобильным телефоном автоматически отменяется.

③ Отображается завершение сопряжения.

На некоторых мобильных телефонах после сопряжения будет произведено подключение.

Возможно сопряжение до пяти мобильных телефонов с поддержкой Bluetooth® Wireless Technology.

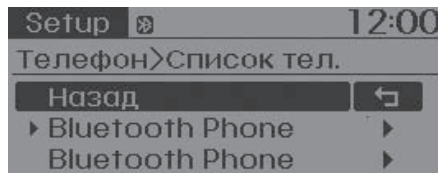

Список телефонов

Отображаются имена максимум 5 сопряженных телефонов.

Символ [▶] отображается перед подключенным в данный момент телефоном.

Выбрать требуемое имя для настройки выбранного телефона.

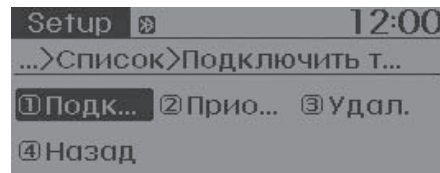

• Подключение телефона

Выбрать [Phone List] (список телефонов) ▶ выбрать мобильный телефон ▶ выбрать [Connect Phone] (подключить телефон).

① Выбрать не подключенный в данный момент мобильный телефон.

② Подключить выбранный мобильный телефон.

③ Отображается информация о завершении подключения.

Если телефон уже подключен, необходимо отключить подключенный в данный момент телефон и подключить новый.

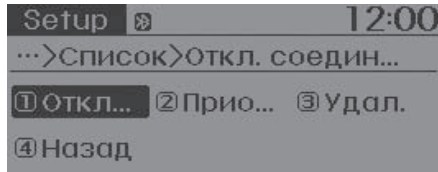

- Отключение подключенного телефона выбрать [Phone List] (Список телефонов) ► выбрать мобильный телефон ► выбрать [Disconnect Phone] (отключить телефон).
- ① Выбрать подключенный в данный момент мобильный телефон.
- ② Отключить выбранный мобильный телефон.
- ③ Отображается информация о завершении отключения.

- Изменение последовательности подключения (приоритета).
Используется для изменения порядка (приоритета) автоматического подключения сопряженных мобильных телефонов.

Выбрать [Phone List] (список телефонов) ► выбрать [Priority] (приоритет) ► выбрать номер телефона с приоритетом № 1

- ① Выбрать [Priority] (приоритет).
- ② Выбрать телефон из списка сопряженных телефонов, которому будет присвоен приоритет № 1.
- ③ На дисплее отображается измененная последовательность приоритетов.

После того, как будет изменена последовательность подключения (приоритеты), новый мобильный телефон с приоритетом № 1 будет подключен.

Если телефон с приоритетом № 1 подключить невозможно: автоматически выполняет подключение телефона, который был подключен последним.

Если подключенный последним телефон подключить невозможно: выполняется подключение в последовательности списка сопряженных телефонов.

Подключенному телефону автоматически присваивается приоритет № 1.

• Удаление

Select [Phone List] ► Select mobile phone ► Select [Delete]

Выбрать [Phone List] (список телефонов) ► выбрать мобильный телефон ► выбрать [Delete] (удалить)

- 1) Выбрать требуемый мобильный телефон.
- 2) Удалить выбранный мобильный телефон.
- 3) Отображается сообщение об удалении.

При попытке удалить подключенный в настоящее время телефон, он будет отключен сначала.

ВНИМАНИЕ

- При удалении мобильного телефона производится удаление его телефонной книги.
- Для обеспечения стабильной связи через Bluetooth® Wireless Technology удалите мобильный телефон из аудиосистемы и удалите аудиосистему из памяти мобильного телефона.

Загрузка телефонной книги

Данная функция используется для загрузки телефонной книги и истории вызовов в аудиосистему.

Выбрать [Phone book Download] (загрузка телефонной книги)

ВНИМАНИЕ

- *Некоторые мобильные телефоны могут не поддерживать функцию загрузки.*
- *Перед началом загрузки новой телефонной книги следует удалить всю сохраненную ранее загрузки контактов.*
- *Если при загрузке телефонной книги будет выполнена другая операция, загрузка прекратится. Уже загруженная телефонная книга будет сохранена.*

Автоматическая загрузка

При подключении мобильного телефона можно автоматически загрузить новую телефонную книгу и новый журнал вызовов.

Выбрать [Auto Download] (автоматическая загрузка) ► установить [On или Off] (включено или выключено)

Громкость звука

Используется для регулирования громкости звука голоса, который будет слышен другой стороной при использовании для звонка гарнитуры Bluetooth® Wireless Technology.

Выбрать [Outgoing Volume] (громкость звука) ► произвести настройку громкости

Во время вызова громкость звука можно изменить с помощью кнопки [SEEK/TRACK] (поиск дорожки).

Выключение системы Bluetooth

Эту функцию можно использовать, если работа системы Bluetooth® Wireless Technology не требуется.

Выбрать [Bluetooth System Off] (выключение системы Bluetooth).

Если телефон уже подключен, необходимо отключить подключенный телефон и выключить систему Bluetooth® Wireless Technology.

Использование системы *Bluetooth*[®] Wireless Technology

Если система в данный момент отключена, то для использования *Bluetooth*[®] Wireless Technology нужно выполнить приведенные ниже действия.

- Включение *Bluetooth*[®] Wireless Technology кнопкой **[PHONE]** (телефон).

Нажать кнопку **[PHONE]** (телефон) ► следовать указаниям на экране.

Производится переключение на экран, на котором могут использоваться функции *Bluetooth*[®] Wireless Technology и отображаются инструкции.

- Включение *Bluetooth*[®] Wireless Technology кнопкой **[SETUP/CLOCK]** (настройка и часы).

Нажать кнопку **[SETUP/CLOCK]** (настройка и часы) ► выбрать **[Phone]** (телефон)

- ① На экран будет выведен запрос на включение *Bluetooth*[®] Wireless Technology.
- ② Выбрать на экране **[YES]** (да) для включения *Bluetooth*[®] Wireless Technology и отображения инструкций.

При включении *Bluetooth*[®] Wireless Technology автоматически попытается подключить последний подключенный мобильный телефон с поддержкой *Bluetooth*[®] Wireless Technology.

С кнопкой Система

Нажать кнопку **[SETUP/CLOCK]** (настройка и часы) ► выбрать **[System]** (система).

Сведения о памяти (при наличии)

Вывод на дисплей информации об используемой в настоящее время и общей памяти системы.

Выбрать **[Memory Information]** (сведения о памяти) ► Выбрать **[OK]**.

Используемая в данный момент память отображается с левой стороны, а полная память системы отображается с правой стороны.

* Возможно отличие, в зависимости от выбранной аудиосистемы.

Язык

Данная функция используется для изменения языка интерфейса и распознавания голоса.

Выбрать **[Language]** (язык).

После изменения языка система будет перезагружена.

РАБОТА МУЛЬТИМЕДИЙНОЙ СИСТЕМЫ ПРИ СОВЕРШЕНИИ ЭКСТРЕННОГО ВЫЗОВА ПОСРЕДСТВОМ УСТРОЙСТВА ЭРА-ГЛОНАСС (ПРИ НАЛИЧИИ)

При осуществлении экстренного вызова посредством устройства ЭРА-ГЛОНАСС работа мультимедийной системы прерывается. На экране мультимедийной системы появляется обозначение «SOS» (либо «SOS тест» — при активации режима проверки устройства ЭРА-ГЛОНАСС), также посредством динамиков начинают транслироваться звуковые сообщения о текущем статусе выполнения экстренного вызова.

⚠ ОСТОРОЖНО

В случае использования мультимедийной системы, установленной на автомобиль не заводом-изготовителем автомобиля, работа такой мультимедийной системы может не прерваться при осуществлении экстренного вызова посредством устройства ЭРА-ГЛОНАСС. Ответственность за последствия, наступившие в результате использования мультимедийной системы, установленной не заводом-изготовителем, несет владелец автомобиля, либо лицо, установившее такую мультимедийную систему.

ПРИЛОЖЕНИЕ

Наименование	Описание
AST (автосохранение)	Автоматический выбор и сохранение каналов
SDVC	Изменение громкости в зависимости от скорости

ЗАЯВЛЕНИЕ О СООТВЕТСТВИИ

CE

EU Declaration of Conformity		HYUNDAI MOBIS
We, as a manufacturer, hereby declare that the product		
Type	Digital Car Audio System	
Model Name	AC1C0GDDEE (Alt.: AC110GDGG, AC130GDSN, AC110GDGE, AC110GDGI, AC112GDGG, AC130GDEE, AC111GDDEE, AC130GDGC, AC1C1GDDEE, AC130GDRE)	
Reference	TQ 15FL, AUDIO G3.05TA-A	
satisfies all the technical regulations applicable to the product within the scope of the Directive 2014/53/EU		
Article 3.2 Radio	EN 300 328 V2.1.1	
Article 3.1b EMC	EN 301 489-1 V2.1.1, EN 301 489-17 V3.1.1, EN 55032:2015, EN 55020:2007/A11:2011	
Article 3.1a Safety/Health	EN 60065:2014, EN 62311:2008	
Manufacturer	EU Representative	
Hyundai MOBIS Co., Ltd.	MOBIS Parts Europe	
203, Teheran-ro, Gangnam-gu,	N.V. Wilhelm-Fay-Strasse 51,	
Seoul, 06141, Korea	Frankfurt Main, 65936, Germany	
Tel: +82-31-260-2707	Tel: +49-69-85096-5011	
This declaration is issued under the sole responsibility of the manufacturer and, if applicable, his authorized representative, and is marked in accordance with the CE marking directive.		
Point of Contact		
Hyundai MOBIS Co., Ltd. / Tel: +82-31-260-2707, Fax: +82-31-899-1788		
Seoul, Korea / 8 August 2017		
		
	Seung Hoon Choe	
	Representative	
	Hyundai MOBIS Co., Ltd.	

Перед поездкой / 5-3

Положения ключа зажигания / 5-5

Запуск двигателя / 5-7

Механическая коробка передач / 5-10

Автоматическая коробка передач / 5-14

Тормозная система / 5-23

Система круиз-контроля / 5-36

Блокировка дифференциала / 5-43

Приемы экономичного вождения / 5-44

Езда в особых дорожных условиях / 5-46

Езда в зимних условиях / 5-52

Управление автомобилем

5

Буксировка прицепа / 5-57

Масса автомобиля / 5-67

E010000AEN

ОСТОРОЖНО - ВЫХЛОПНЫЕ ГАЗЫ - ИСТОЧНИК ОПАСНОСТИ!

Выхлопные газы двигателя могут быть очень опасными. Когда бы Вы не почувствовали запах выхлопных газов внутри салона автомобиля, немедленно открывайте окна.

- **Не вдыхайте выхлопные газы.**

В выхлопных газах содержится угарный газ, который, не имея запаха и цвета, может приводить к потере сознания и смерти от удушья.

- **Убедитесь в отсутствии утечек газов из выхлопной системы.**

Выхлопную систему необходимо проверять при каждом подъеме автомобиля для смены масла или другой цели. Если во время вождения изменится звук из выхлопной трубы или что-то ударит по днищу автомобиля, рекомендуем обратиться к авторизованному дилеру HYUNDAI для проверки системы.

- **Двигатель не должен работать в закрытых помещениях.**

Работа двигателя на холостом ходу в гараже опасна даже при открытых дверях. Никогда не допускайте в гараже более длительной работы двигателя, чем это необходимо для его запуска и выезда наружу.

- **Избегайте длительной работы двигателя в режиме холостого хода при наличии людей в салоне автомобиля.**

Если же это необходимо, то допускается только на открытой местности, при установке режима воздухозабора в положение “Свежий воздух” и работе вентилятора на высокой скорости, чтобы в салон поступал свежий воздух.

Если же Вы перевозите предметы, для размещения которых приходится держать открытой крышку багажника, тогда необходимо сделать следующее:

1. Закрывать все окна.
2. Открыть боковые форточки.
3. Установить регулятор воздухозабора в положение “Свежий воздух”, регулятор воздушного потока в положения “В нижнюю часть салона” или “Через приборную панель”, а вентилятор - на повышенную скорость.

Для обеспечения правильности работы вентиляционной системы важно следить, чтобы воздухозаборные отверстия, расположенные прямо перед лобовым стеклом, не были забиты снегом, льдом, листьями или другими препятствиями.

ПЕРЕД ПОЕЗДКОЙ

E020100AUN

Перед тем, как сесть в автомобиль

- Убедитесь в чистоте всех стекол, наружных зеркал и внешних световых приборов.
- Проверьте состояние шин.
- Загляните под автомобиль, не появились ли утечки.
- Если Вы собираетесь поехать назад, убедитесь, что там нет препятствий.

E020200BUN

Необходимые проверки

Регулярно проверяйте уровни жидкостей, таких как моторное масло, охлаждающая и тормозная жидкости, жидкость стеклоомывателя. Интервалы этих проверок зависят от типа жидкости. Дополнительная информация содержится в разделе 7 “Техническое обслуживание”.

ОСТОРОЖНО

Вождение при рассеянном внимании может привести к потере контроля над автомобилем и стать причиной несчастного случая, нанесения серьезных травм или смерти.

Первоочередной обязанностью водителя является безопасное и законное управление автомобилем.

При управлении автомобилем запрещается использовать мобильные устройства, другое оборудование или системы автомобиля, которые отвлекают внимание водителя от безопасного управления или не являются разрешенными законом.

E020300AUN

Перед запуском двигателя

- Закройте и закройте все двери.
- Установите сиденье так, чтобы все органы управления были легкодоступны.
- Отрегулируйте внутренние и наружные зеркала заднего вида.
- Убедитесь в рабочем состоянии всех световых приборов.
- Проверьте все указатели.
- При повороте ключа зажигания в положение ON (Вкл.) проверьте включение контрольных ламп.
- Отпустите стояночный тормоз и убедитесь в выключении соответствующей контрольной лампы.

Для вашей безопасности очень важно хорошее знание устройства автомобиля и его оборудования.

⚠ ОСТОРОЖНО

Во время движения автомобиля все пассажиры должны быть правильно пристегнуты ремнями безопасности. Информация об их правильном использовании имеется в пункте “Ремни безопасности” раздела 3.

⚠ ОСТОРОЖНО

Перед тем как поставить рычаг переключения передач в положение D (Движение) или R (Задний ход), всегда проверяйте, нет ли в близлежащей зоне людей, а в особенности - детей.

⚠ ОСТОРОЖНО

- Управление автомобилем под действием алкогольного или наркотического опьянения

Управление автомобилем в состоянии алкогольного опьянения опасно.

Пьяные водители составляют большую часть в статистике причин дорожных происшествий со смертельным исходом. Даже небольшое количество выпитого алкоголя влияет на ваши рефлексы, восприятие и суждения. Управление автомобилем под воздействием наркотиков не менее, а скорее даже более опасно, чем после спиртного.

В таких состояниях значительно повышается вероятность попадания в дорожно-транспортное происшествие с тяжелыми последствиями.

Если Вы выпили или приняли наркотики, не садитесь за руль. Не садитесь в машину к такому водителю. Воспользуйтесь услугами специально нанятого водителя или вызовите такси.

⚠ ОСТОРОЖНО

Если вы собираетесь припарковать автомобиль или остановиться с включенным двигателем, не нажимайте педаль газа на длительное время. Это может привести к перегреву двигателя или системы выпуска отработавших газов и вызвать возгорание.

ПОЛОЖЕНИЯ КЛЮЧА ЗАЖИГАНИЯ



OTQ057001

E030100AEN

Подсветка замка зажигания (при наличии)

Для вашего удобства замок зажигания будет подсвечиваться при каждом открывании передней двери при условии, что он не находится в положении ON (Вкл.). Подсветка гаснет сразу же после поворота ключа зажигания в положение ON (Вкл.) или через 30 секунд после закрытия двери.



OTQ057002

Положение ключа зажигания

E030201AUN

LOCK (Блокировка)

Рулевое колесо блокируется для предотвращения угона. Ключ зажигания можно вынуть только из положения LOCK.

Для поворота ключа зажигания в положение LOCK нажмите его в положении ACC (Вспомогательное) и поверните его в положение LOCK.

E030202AUN

ACC (Вспомогательное)

Разблокировано рулевое колесо и подключено вспомогательное электрооборудование.

* К СВЕДЕНИЮ

Если возникают проблемы при попытке перевести переключатель зажигания в положение автоматического регулирования скорости, то попробуйте повернуть ключ, одновременно вращая рулевое колесо вправо-влево, чтобы сбросить излишнюю нагрузку.

E030203AUN

ON (Вкл.)

Перед запуском двигателя можно проверить контрольные лампы. Это нормальное рабочее положение после запуска двигателя.

Чтобы не разрядить батарею, не оставляйте ключ зажигания в положении ON при неработающем двигателе.

E030204AUN

START (Запуск)

Для запуска двигателя поверните ключ зажигания в положение START. Двигатель будет проворачиваться вплоть до отпускания ключа, который вернется после этого в положение ON (Вкл.). В этом положении можно проверить контрольную лампу тормоза.

E030205AUN

ОСТОРОЖНО - Замок зажигания

- **Никогда не поворачивайте ключ зажигания в положения LOCK (Блокировка) или ACC (Вспомогательное) во время движения автомобиля. Это приведет к потере управляемости и тормозов, что может стать причиной дорожно-транспортного происшествия.**
- **Противоугонная блокировка рулевой колонки не может служить заменой стояночному тормозу. Прежде чем оставить водительское сиденье, всегда ставьте рычаг переключения передач в положение P (Парковка) (для автоматических коробок передач), включайте до конца стояночный тормоз и выключайте двигатель. Если не принять этих мер предосторожности, автомобиль может резко и неожиданно прийти в движение.**

(Продолжение)

(Продолжение)

- **Никогда не пытайтесь дотянуться до ключа зажигания или других органов управления через рулевое колесо во время движения автомобиля. Присутствие вашей руки в этой зоне может привести к потере управления автомобилем и дорожно-транспортному происшествию, а в конечном итоге - к тяжелой травме или смерти.**
- **Не кладите каких-либо подвижных предметов вблизи водительского сиденья, поскольку они могут сдвинуться во время движения, помешать водителю и привести к дорожно-транспортному происшествию.**

ЗАПУСК ДВИГАТЕЛЯ

E040000AUN

ОСТОРОЖНО

- Для управления автомобилем всегда надевайте подходящую обувь. Неудобная для управления обувь (высокие каблуки, лыжные ботинки и т.п.) может помешать вам нажимать педали тормоза, газа и сцепления (при наличии).
- Недопустимо производить пуск двигателя при нажатой педали акселератора. Транспортное средство может начать двигаться, что может вызвать аварию.
- Необходимо дождаться достижения нормальной частоты вращения двигателя. Транспортное средство может начать двигаться при отпуске педали тормоза, если частота вращения двигателя высокая.

E040100AUN

Запуск двигателя

1. Убедитесь, что стояночный тормоз включен.
2. **Механическая коробка передач** - полностью нажать педаль сцепления и включить нейтраль. Удерживая педали тормоза и сцепления нажатыми, поверните ключ зажигания в положение запуска.
- Автоматическая коробка передач** - установите рычаг переключения передач в положение P (Парковка). Полностью нажмите педаль тормоза.
Запустить двигатель можно также и при установке рычага переключения передач в положение N (Нейтраль).
3. Поверните ключ зажигания в положение START (Запуск) и удерживайте его там до запуска двигателя (но не более 10 секунд), после чего отпустите.

4. Не дожидайтесь прогрева двигателя, пока транспортное средство находится в неподвижном состоянии. Начинайте движение со средней частотой вращения коленчатого вала. (Следует избегать резкого ускорения и замедления)

нельзя нажимать педаль газа во время запуска.

ВНИМАНИЕ

Если во время движения двигатель заглохнет, не переводите рычаг переключения передач в положение P (Парковка). Если позволяют дорожные условия, можно попробовать перевести рычаг в положение N (Нейтраль), пока автомобиль все еще движется, а затем повернуть ключ зажигания в положение START (Запуск), чтобы попытаться завести двигатель.

⚠ ВНИМАНИЕ

- **Не давайте стартеру работать более 10 секунд. Если двигатель не заводится или глохнет после запуска, подождите 5 - 10 секунд, прежде чем снова попытаться включить стартер. Неправильное использование стартера может повредить его.**
- **Недопустимо поворачивать ключ зажигания в положение START (пуск) при работающем двигателе. Это может стать причиной повреждения стартера.**

E040101AUN

Запуск дизельного двигателя

Холодный дизельный двигатель следует предварительно подогреть перед запуском, а также прогреть перед началом движения.

1. Убедитесь, что стояночный тормоз включен.
2. **Механическая коробка передач** - полностью выжмите педаль сцепления и включите нейтраль. Удерживая педали тормоза и сцепления нажатыми, поверните ключ зажигания в положение запуска.

Автоматическая коробка передач - установите рычаг переключения передач в положение P (Парковка). Полностью нажмите педаль тормоза. *Запустить двигатель можно также и при установке рычага переключения передач в положение N (Нейтраль).*

Контрольная лампа предпускового подогрева



W-60

3. Для запуска двигателя поверните ключ зажигания в положение ON (Вкл). Загорится контрольная лампа предпускового подогрева.
4. Поверните ключ зажигания в положение START и удерживайте его там до запуска двигателя (но не более 10 секунд), после чего отпустите.

*** К СВЕДЕНИЮ**

Если двигатель не запустится в течение 10 секунд после окончания предварительного подогрева, поверните ключ зажигания еще один раз в положение LOCK (Блокировка) на 10 секунд, а затем в положение ON (Вкл.) для повторного предварительного подогрева.

E040101ATQ

*** К СВЕДЕНИЮ - Дизельный двигатель A2 2,5**

При продолжительном нажатии педали газа при неподвижном автомобиле мощность двигателя будет ограничиваться с целью предотвращения перегрева деталей выпускной системы.

Запуск и остановка двигателя с турбонагнетателем и промежуточным охладителем

1. Не разгоняйте двигатель сразу после запуска.

Дайте холодному двигателю поработать несколько секунд на холостом ходу для обеспечения достаточного смазывания турбонагнетателя.

2. Если транспортное средство двигалось с высокой скоростью или в течение длительного времени двигалось с высокой нагрузкой двигателя, то перед остановкой двигателя необходимо дать ему поработать приблизительно 1 мин на холостом ходу.

Это время позволит охладить турбонагнетатель перед остановкой двигателя.

**ВНИМАНИЕ**

Не останавливайте двигатель сразу после тяжелых нагрузок. Так можно повредить сам двигатель или турбонагнетатель.

МЕХАНИЧЕСКАЯ КОРОБКА ПЕРЕДАЧ (ПРИ НАЛИЧИИ)

■ Тип А

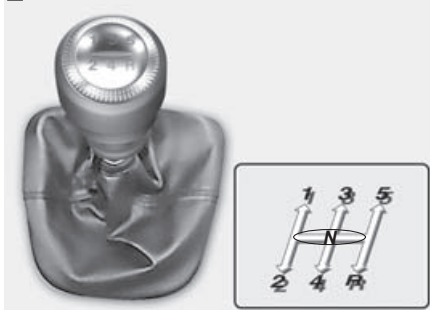

■ Тип В

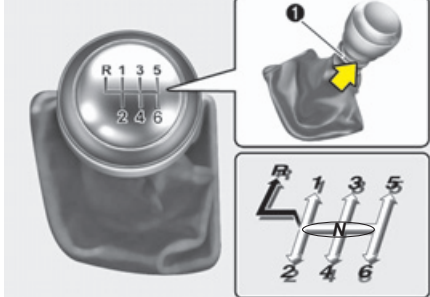

⇨ Переключать передачи можно без подтягивания кольца (1).

⇨ При переключении передач необходимо потянуть вверх кольцо (1).

OTQ057004/OCM050003

Управление механической коробкой передач

В механической коробке бывает 5 (или 6) передач переднего хода.

Схема переключения имеется на ручке рычага. Благодаря полной синхронизации всех передних передач коробки, переключение, как на повышенную, так и на пониженную передачу происходит легко.

Чтобы переключить передачу, держите педаль сцепления полностью нажатой во время переключения, после чего плавно ее отпустите.

Если автомобиль оснащен выключателем блокировки зажигания, для запуска двигателя необходимо нажать педаль сцепления. (при наличии)

Перед установкой рычага переключения передач в положение R (Задний ход) необходимо вернуть его в нейтральное положение.

Переключение на заднюю передачу можно производить только после полной остановки автомобиля.

Никогда не допускайте работы двигателя с находящейся в красной зоне стрелкой тахометра (об/мин).

⚠ ВНИМАНИЕ

- *Следует проявлять осторожность при понижении передачи с пятой на четвертую, чтобы не включить вторую передачу случайным боковым движением рычага. Такое резкое понижение передачи может привести к повышению оборотов двигателя до вхождения стрелки тахометра в красную зону. Это чрезмерное увеличение оборотов может повредить двигатель.*
- *Не следует переключаться вниз более чем на 2 передачи и включать более низкую передачу при высокой частоте вращения двигателя (5000 об/мин и более). Такое переключение на более низкую передачу может стать причиной повреждения двигателя, муфты сцепления и коробки передач.*

- В холодную погоду переключение может быть затруднено до прогрева смазки коробки передач. Это нормальное явление и не вредит коробке.
- Если ваш автомобиль полностью неподвижен, и не удастся включить 1-ю передачу или R (Задний ход), то установите рычаг на N (Нейтраль) и отпустите сцепление. Нажмите педаль сцепления и включите 1-ю передачу или R (Задний ход).

ВНИМАНИЕ

- *Во избежание преждевременного износа и повреждения сцепления, не водите автомобиль, поставив ногу на педаль сцепления. Кроме того, не пользуйтесь сцеплением для удержания автомобиля на подъеме, при ожидании зеленого сигнала светофора и т.п.*
- *Не пользуйтесь во время движения рычагом переключения передач как подлокотником. Это может привести к преждевременному износу вилки коробки.*
- *Для предотвращения вероятного повреждения системы сцепления не следует начинать движение на 2-й (второй) передаче, за исключением начала движения на скользкой дороге.*

ОСТОРОЖНО

- Прежде чем оставить водительское сиденье, всегда включайте до конца стояночный тормоз и выключайте двигатель. Затем, если автомобиль находится на ровной местности или на подъеме, включите 1-ю передачу, а если он стоит на спуске - включите R (Задний ход). Если не принять этих мер предосторожности в указанном порядке, автомобиль может резко и неожиданно прийти в движение.
- Если ваш автомобиль оборудован механической коробкой передач и не имеет переключателя блокировки зажигания, то он может начать двигаться и стать причиной серьезного происшествия, когда двигатель запускается без нажатой педали сцепления, при отпущенном стояночном тормозе и нахождении рычага переключения передач не в положении N (Нейтраль).

(Продолжение)

(Продолжение)

- **Не следует использовать резкое торможение двигателем (переключение на более низкую передачу) на скользких дорогах.**

При этом транспортное средство может занести и стать причиной аварии.

E050101AUN

Управление сцеплением

Перед переключением передач педаль сцепления необходимо полностью нажать, а затем плавно отпустить. Во время движения педаль сцепления всегда должна быть полностью опущена. Не держите ногу на педали сцепления во время движения. Это может привести к нежелательному износу. Не удерживайте автомобиль на уклоне путем неполного включения сцепления. Это тоже приведет к нежелательному износу.

Для удержания автомобиля на уклоне пользуйтесь педалью тормоза или стояночным тормозом. Не пользуйтесь сцеплением слишком резко и часто.

E050102AUN

Понижение передачи

Если вам требуется замедлить скорость в условиях интенсивного движения транспорта или при движении на крутой подъем, необходимо понизить передачу, прежде чем начнется торможение двигателем. Понижение передачи позволяет снизить вероятность глушения двигателя и, когда понадобится снова увеличить скорость, обеспечит лучшие характеристики разгона. При движении по крутому спуску поддерживать скорость на безопасном уровне и продлить срок службы тормозов можно путем понижения передачи.

E050200AUN

Приемы правильного вождения

- Никогда не двигайтесь под уклон накатом (на нейтрали). Это очень опасно. Никогда не снимайте автомобиль с передачи.
- Не ездите “на тормозах”. Это приводит к их перегреву и повреждению. Вместо этого, при движении по длинному спуску, уменьшите скорость и переключитесь на низшую передачу. В этом случае автомобиль будет тормозиться двигателем.
- Снижайте скорость перед понижением передачи. Это позволяет избежать повышения оборотов двигателя, которое может привести к его повреждению.
- Снижайте скорость после попадания в поток бокового ветра. Это значительно улучшает управляемость.

- Перед переключением на заднюю передачу автомобиль должен быть полностью неподвижен. В противном случае можно повредить коробку передач. Чтобы переключится на передачу заднего хода, выжмите сцепление, переведите рычаг переключения передач на нейтраль, подождите 3 секунды, после чего переведите рычаг в положение заднего хода.
- Будьте предельно внимательны при движении на скользкой поверхности. Особая осторожность требуется при торможении, ускорении или переключении передач. Резкое изменение скорости на скользкой дороге может привести к потере сцепления ведущих колес с дорогой и потере управления автомобилем.

 ОСТОРОЖНО

- **Всегда пристегивайтесь!** Вероятность получения тяжелой травмы или смерти в результате столкновения намного выше у непристегнутого водителя или пассажира, чем у пристегнутого.
- Не проходите повороты или развороты на высокой скорости.
- Не делайте резких движений рулевым колесом, например, для быстрой смены полосы или крутого поворота.
- Если Вы двигаетесь на высокой скорости, опасность переворота вследствие потери управления значительно возрастает.
- Потеря управления часто происходит в случае съезда с дороги двух или более колес и чрезмерного поворота водителем руля для возвращения на дорогу.
- Если ваш автомобиль съезжает с дороги, не крутите руль резко. Вместо этого, перед въездом обратно на дорогу уменьшите скорость.
- Никогда не превышайте указанных ограничений скорости.

АВТОМАТИЧЕСКАЯ КОРОБКА ПЕРЕДАЧ (ПРИ НАЛИЧИИ)

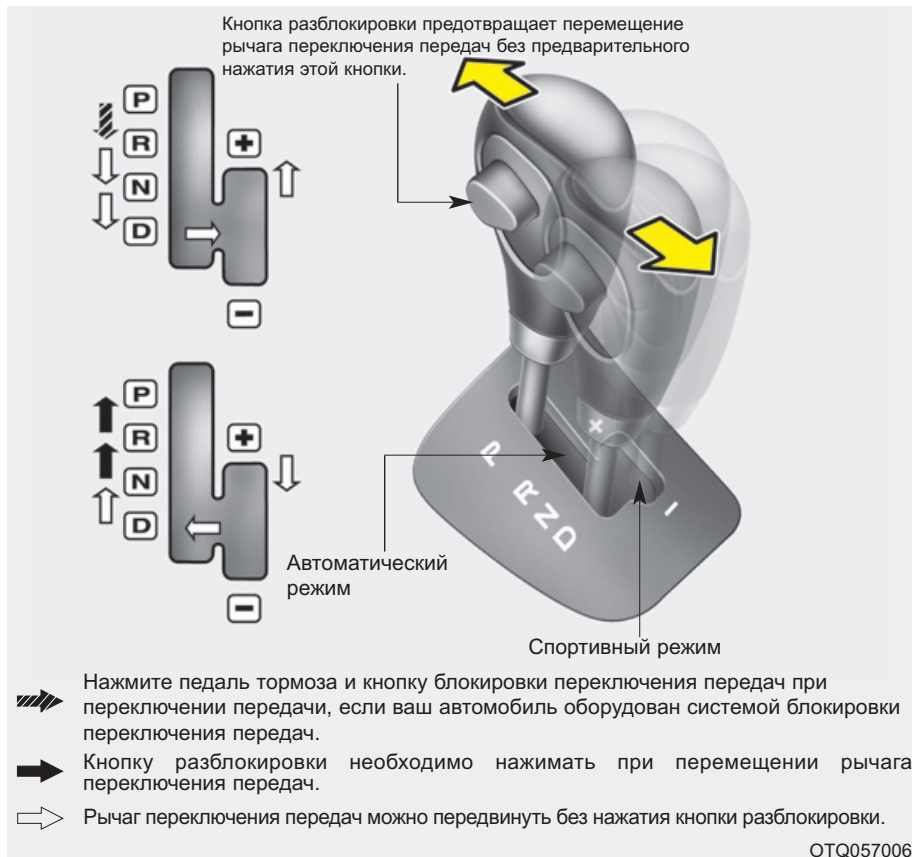

Работа автоматической коробки передач

В высокопроизводительной коробке передач имеются 5 передних и 1 задняя передачи. Конкретные передачи выбираются автоматически, в зависимости от положения рычага переключения передач.

*** К СВЕДЕНИЮ**

В новом автомобиле, если аккумуляторная батарея была отключена, первые несколько переключений коробки передач могут происходить достаточно резко. Это не является признаком неисправности, и последовательность переключения будет настроена блоком управления трансмиссией TCM (Transaxle Control Module) / PCM (Powertrain Control Module) после нескольких последовательных переключений.

Переключение из положения N (Нейтраль) на переднюю или заднюю передачу происходит плавнее при нажатии педали тормоза.

⚠ ОСТОРОЖНО

- Автоматическая коробка передач

- Перед тем как поставить рычаг переключения передач в положение D (Движение) или R (Задний ход), всегда проверяйте, нет ли вблизи людей, и в особенности - детей.
- Прежде чем оставить водительское сиденье, всегда ставьте рычаг переключения передач в положение P (Парковка), включайте до конца стояночный тормоз и выключайте двигатель. Если не принять этих мер предосторожности в указанной последовательности, автомобиль может резко и неожиданно прийти в движение.
- Не следует использовать резкое торможение двигателем (переключение на более низкую передачу) на скользких дорогах. При этом транспортное средство может занести и стать причиной аварии.

⚠ ВНИМАНИЕ

- **Чтобы не повредить коробку, не разгоняйте двигатель в положении R (Задний ход) или на любой передней передаче при включенных тормозах.**
- **Остываясь на подъеме, не удерживайте автомобиль в неподвижном состоянии силой двигателя. Пользуйтесь рабочим или стояночным тормозом.**
- **Не переключайтесь из положения N (Нейтраль) или P (Парковка) в положения D (Движение) или R (Задний ход), когда двигатель работает на повышенных оборотах холостого хода.**

Диапазоны коробки передач

Когда ключ зажигания находится в положении ON (Вкл.), положение рычага переключения передач будет отображаться на приборной панели.

Р (Парковка)

Всегда полностью останавливайте автомобиль перед тем, как установить рычаг переключения передач в положение «Р» (Стоянка). В данном положении выполняется блокировка коробки передач, предотвращая вращение колес.

ОСТОРОЖНО

- Переключение в положение Р (Парковка) на ходу приведет к блокировке ведущих колес и, как следствие, - к потере управления автомобилем.
- Не пользуйтесь положением Р (Парковка) как стояночным тормозом. Всегда проверяйте надежность фиксации рычага переключения передач в положении Р (Парковка) и полностью включайте стояночный тормоз.
- Никогда не оставляйте в автомобиле детей без присмотра.

ВНИМАНИЕ

Переключение в положение Р (Парковка) во время движения автомобиля может привести к поломке коробки передач.

R (Задний ход)

Это положение для движения автомобиля задним ходом.

 **ВНИМАНИЕ**

Перед включением или выключением передачи R (Задний ход) автомобиль необходимо полностью остановить; в противном случае возможно повреждение коробки передач, за исключением случая, описанного в пункте “Раскачивание автомобиля” этого раздела.

N (Нейтраль)

Колеса и коробка передач разблокированы. Автомобиль, если не включен стояночный или рабочий тормоз, будет свободно катиться даже под малейший уклон.

 **ОСТОРОЖНО**

Недопустимо во время движения устанавливать рычаг переключения передач в положение N (нейтральная передача).

При этом моторный тормоз не будет работать, что может стать причиной аварии.

D (Движение)

Это обычное положение для движения вперед. Коробка передач будет автоматически переключаться в последовательности из 5 передач, обеспечивая наилучший режим с точки зрения экономии топлива и мощности.

Для получения дополнительной мощности, необходимой для обгона другого автомобиля или при движении на подъем, нажмите полностью педаль газа, что приведет к автоматическому переходу коробки на следующую низшую передачу.

*** К СВЕДЕНИЮ**

Переключение в положение D (Движение) выполняется после полной остановки автомобиля.

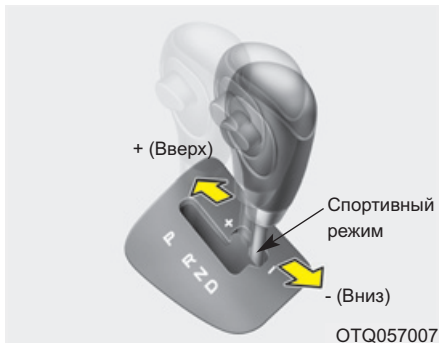

Спортивный режим (при наличии)

Независимо от того, находится ли автомобиль в движении или он неподвижен, можно выбрать спортивный режим, толкнув рычаг переключения передач из положения D (Движение) в прорезь ручного переключения. Чтобы вернуться в диапазон D (Движение), толкните рычаг переключения передач обратно в главную прорезь.

В спортивном режиме, перемещение рычага переключения передач вперед-назад будет приводить к быстрой смене передач. В отличие от механической коробки передач, спортивный режим позволяет переключать передачи при нажатой педали газа.

Вверх (+) : Для повышения на одну передачу, толкните рычаг вперед один раз.

Вниз (-) : Для понижения на одну передачу, потяните рычаг назад один раз.

* К СВЕДЕНИЮ

- В спортивном режиме водитель при повышении передач должен учитывать дорожные условия, следя за тем, чтобы обороты двигателя находились ниже красной зоны.
- В спортивном режиме можно выбрать только 5 передних передач. Для включения заднего хода или парковки автомобиля, передвиньте рычаг переключения передач в положение R (Задний ход) или P (Парковка) соответственно.
- Понижение передач в спортивном режиме происходит автоматически при снижении скорости автомобиля. После остановки автоматически выбирается 1-я передача.

(продолжение)

(продолжение)

- Если в спортивном режиме обороты двигателя начнут приближаться к красной зоне, то точки переключения передач будут автоматически изменяться на повышение.
- Для поддержания требуемых характеристик автомобиля и безопасности, система может не производить некоторых переключений передач при управлении рычагом.
- Двигаясь по скользкой дороге, толкните рычаг переключения передач вперед в положение + (вверх). Это приведет к переходу коробки на 2-ю передачу, которая обеспечивает более плавное движение на скользкой дороге. Для перехода на 1-ю передачу толкните рычаг в положение - (вниз).

Приемы эффективного вождения

- Никогда не переводите рычаг переключения передач из положения Р (Парковка) или N (Нейтраль) в какое-либо другое положение при нажатой педали газа.
- Никогда не переводите этот рычаг в положение Р (Парковка) во время движения автомобиля.
- Перед переключением в положение R (Задний ход) автомобиль должен быть полностью остановлен.
- Никогда не двигайтесь под уклон накатом (на нейтрали). Это может быть очень опасно. Никогда не снимайте автомобиль с передачи во время движения.
- Не ездите "на тормозах". Это приводит к их перегреву и повреждению. Вместо этого, при движении по длинному спуску, уменьшите скорость и переключитесь на низшую передачу. В этом случае автомобиль будет тормозиться двигателем.
- Замедляйтесь перед понижением передачи. В противном случае не удастся включить пониженную передачу.

- Всегда ставьте автомобиль на стояночный тормоз. Не надейтесь на то, что установка рычага в положение Р (Парковка) удержит автомобиль от движения.
- Будьте предельно внимательны при движении на скользкой поверхности. Особая осторожность требуется при торможении, ускорении или переключении передач. Резкое изменение скорости на скользкой дороге может привести к потере сцепления ведущих колес с дорогой и потере управления автомобилем.
- Наилучшие характеристики автомобиля и максимальная экономия топлива достигаются за счет плавности нажатия и отпускания педали газа.

⚠ ОСТОРОЖНО

- Всегда пристегивайтесь! Вероятность получения тяжелой травмы или смерти в результате столкновения намного выше у непристегнутого водителя или пассажира, чем у пристегнутого.
- Не проходите повороты или развороты на высокой скорости.
- Не делайте резких движений рулевым колесом, например, для быстрой смены полосы или крутого поворота.
- Если Вы двигаетесь на высокой скорости, опасность переворота вследствие потери управления значительно возрастает.
- Потеря управления часто происходит в случае съезда с дороги двух или более колес и чрезмерного поворота водителем руля для возвращения на дорогу.

(Продолжение)

(Продолжение)

- Если ваш автомобиль съезжает с дороги, не крутите руль резко. Вместо этого, перед въездом обратно на дорогу уменьшите скорость.
- Никогда не превышайте указанных ограничений скорости.

⚠ ОСТОРОЖНО

При застревании автомобиля в снегу, грязи, песке и т.п. вы, возможно, захотите выбраться за счет его раскачивания вперед-назад. Не делайте этого, если вблизи автомобиля есть люди или какие-либо объекты. В процессе раскачивания автомобиль может неожиданно выбравшись из ямы поехать вперед или назад и причинить вред окружающим людям или объектам.

Движение на подъем из неподвижного состояния

Чтобы начать двигаться на подъем из неподвижного состояния, нажмите педаль тормоза и переведите рычаг переключения передач в положение D (Движение). Выберите подходящую передачу в зависимости от веса груза и крутизны подъема и отпустите стояночный тормоз. Плавно нажмите педаль газа, одновременно отпуская рабочий тормоз.

Система блокировки переключения передач (при наличии)

Для вашей безопасности в автоматической коробке имеется система блокировки переключения передач, которая не позволяет переключиться из положения P (Парковка), если не нажата педаль тормоза.

Для переключения передачи из положения P (Парковка):

Тип А

1. Нажмите и удерживайте нажатой педаль тормоза.
2. Нажмите кнопку блокировки переключения передач и передвиньте рычаг переключения передач.

Тип В (При наличии системы блокировки ключа зажигания)

1. Нажмите и удерживайте нажатой педаль тормоза.
2. Запустите двигатель или переведите ключ зажигания в положение ON (Вкл.).
3. Нажмите кнопку блокировки переключения передач и передвиньте рычаг переключения передач.

Если при нахождении рычага переключения передач в положении P (Парковка) периодически нажимать и отпускать педаль тормоза, то вблизи рычага может слышаться стук. Это нормальное явление.

Система блокировки ключа зажигания (при наличии)

Ключ зажигания нельзя вынуть, если не поставить рычаг переключения передач в положение Р (Парковка). При каком-либо другом положении рычага ключ выниматься не будет.

ТОРМОЗНАЯ СИСТЕМА

E070100AUN

Усилитель тормозов

Ваш автомобиль оборудован тормозной системой с усилителем, автоматически подстраиваемой в процессе нормальной эксплуатации.

Если в тормозной системе с усилителем произойдет потеря мощности в результате глушения двигателя или по какой-либо иной причине, Вы все равно сможете остановить автомобиль, прикладывая к педали тормоза большее усилие, чем обычно. Тормозной путь, однако, станет длиннее.

Если не работает двигатель, то запас тормозной мощности будет последовательно уменьшаться при каждом нажатии педали тормоза. Не “качайте” педалью тормоза, если нарушено действие системы усиления тормозов.

“Качать” педалью тормоза можно только при необходимости поддержать управление автомобилем на скользкой дороге.

ОСТОРОЖНО - Тормоза

- Не держите ногу на педали тормоза во время движения. Это приведет к чрезмерно высокой температуре тормозов, излишнему износу тормозных накладок и колодок, увеличенному тормозному пути.
- При спуске по длинному или крутому склону перейдите на пониженную передачу во избежание непрерывного применения тормозов. Непрерывное торможение приведет к перегреву тормозов и может вызвать временную потерю тормозных свойств.
- Мокрые тормоза могут ослабить способность автомобиля безопасно замедляться; также возможен увод автомобиля в сторону при торможении. Легкое притормаживание показывает, были ли тормоза повреждены таким образом.

(Продолжение)

(Продолжение)

Всегда проверяйте тормоза таким образом после преодоления глубокого брода. Чтобы высушить тормоза, слегка притормаживайте, удерживая безопасную переднюю скорость, пока тормозная характеристика не станет нормальной.

- Всегда перед тем, как тронуться с места, проверяйте положение педали тормоза и педали акселератора. Если Вы не проверили положение педали акселератора и педали тормоза перед поездкой, Вы можете нажать педаль акселератора вместо педали тормоза. Это может привести к серьезной аварии.

E070101AUN

В случае отказа тормозов

В случае отказа рабочих тормозов во время движения автомобиля, можно аварийно остановиться с помощью стояночного тормоза. Тормозной путь, однако, будет намного длиннее обычного.

⚠ ОСТОРОЖНО

- Стояночный тормоз

Применение стояночного тормоза во время движения с обычной скоростью может привести к внезапной потере управления автомобилем. Если вам придется использовать стояночный тормоз для остановки автомобиля, будьте предельно осторожны при этом.

E070102AUN

Индикатор износа дисковых тормозов

На вашем автомобиле установлены дисковые тормоза.

При износе тормозных колодок и необходимости их замены будет слышен высокий предупреждающий звук из передних или задних тормозов (при наличии). Этот звук может появляться и пропадать, или же раздаваться при каждом нажатии педали тормоза.

Помните, что при определенных дорожных условиях или климате первое торможение (или притормаживание) может сопровождаться визгом тормозов. Это нормальное явление, и не является признаком неисправности тормозов.

⚠ ВНИМАНИЕ

- Во избежание дорогостоящего ремонта тормозов, не продолжайте движение с изношенными тормозными колодками.
- Всегда заменяйте тормозные колодки в комплекте для колес переднего или заднего моста.

⚠ ОСТОРОЖНО - Износ тормозов

Этот предупреждающий сигнал об износе тормозов свидетельствует о необходимости ремонта автомобиля. Пренебрежение этим звуковым предупреждением приведет в конце концов к потере тормозной эффективности, что, в свою очередь, может стать причиной серьезного дорожно-транспортного происшествия.

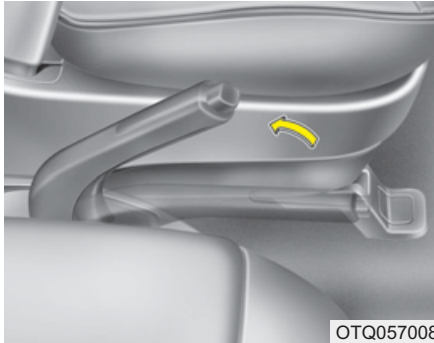

OTQ057008

Стояночный тормоз

E070201ATQ

Применение стояночного тормоза

Для приведения в действие стояночного тормоза сначала нажмите на педаль ножного тормоза, а затем, не нажимая на кнопку фиксации, отожмите рычаг стояночного тормоза. При парковке автомобиля с механической коробкой передач на склоне, рекомендуется перевести рычаг переключения передач на более низкую передачу, или в положение Р (Парковка) для автомобиля с автоматической коробкой передач.

⚠ ВНИМАНИЕ

- *Движение с включенным стояночным тормозом вызывает чрезмерный износ тормозных колодок (или накладок) и ротора тормоза.*
- *Не применяйте парковочный тормоз во время движения автомобиля, за исключением аварийных ситуаций. Это может привести к повреждению системы автомобиля и созданию аварийной ситуации.*

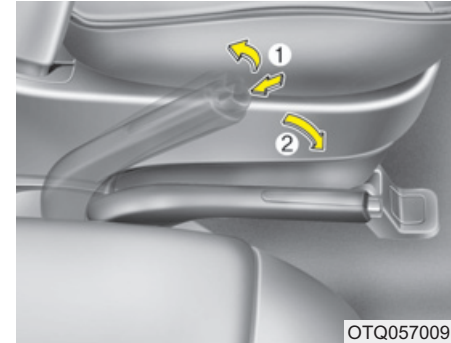

OTQ057009

E070202AFD

Отпускание стояночного тормоза

Для снятия со стояночного тормоза сначала нажмите на педаль ножного тормоза и немного отожмите рычаг стояночного тормоза. Затем нажмите на кнопку фиксации (1) и опустите рычаг стояночного тормоза (2), удерживая кнопку в нажатом положении.

⚠ ОСТОРОЖНО

- Во избежание непреднамеренного движения автомобиля во время остановки и выхода из него, не пользуйтесь рычагом переключения передач как стояночным тормозом. Включите стояночный тормоз И надежно установите рычаг переключения передач в положение 1 (1-я передача) или R (Задний ход) для механических коробок передач и в положение P (Парковка) - для автоматических коробок передач.
- Никогда не разрешайте лицам, недостаточно знающим устройство автомобиля, или детям дотрагиваться до стояночного тормоза. Непреднамеренное отпущение стояночного тормоза может привести к тяжелым травмам.
- Во избежание непреднамеренного движения автомобиля, которое может травмировать находящихся в нем людей или пешеходов, паркуясь, необходимо всегда полностью включать стояночный тормоз.

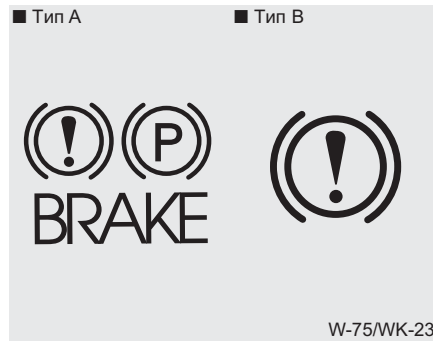

Проверьте контрольную лампу тормоза поворотом ключа зажигания в положение ON (Вкл.) (но не запускайте двигатель). При включенном стояночном тормозе и ключе зажигания в положении START (Запуск) или ON (Вкл.) эта лампа должна гореть.

Перед началом движения убедитесь, что стояночный тормоз полностью отпущен, а контрольная лампа тормоза погасла.

Если контрольная лампа тормоза продолжает гореть после отпущения стояночного тормоза при работающем двигателе, то это может свидетельствовать о наличии неисправности в тормозной системе.

На это следует немедленно обратить внимание.

По возможности, немедленно прекратите движение. Если это невозможно, будьте предельно внимательны при управлении автомобилем и продолжайте движение только до безопасного места или до станции техобслуживания.

E070300AEN-EE

Антиблокировочная тормозная система (ABS) (при наличии)**⚠ ОСТОРОЖНО**

Системы ABS (или ESP) не смогут предотвратить дорожно-транспортное происшествие, если управление автомобилем будет осуществляться неправильным или опасным способом. Даже если управление автомобилем улучшается в ходе аварийного торможения, всегда поддерживайте безопасную дистанцию между вами и находящимися впереди объектами. В тяжелых дорожных условиях следует всегда снижать скорость.

Тормозной путь автомобилей, оборудованных антиблокировочной тормозной системой ABS (или системой стабилизации курсовой устойчивости ESP) в определенных дорожных условиях может быть длиннее, чем у автомобилей без них.

(Продолжение)

(Продолжение)

К этим условиям, в которых следует снижать скорость, относятся:

- Неровные, щебенчатые или заснеженные дороги.
- Надетые колесные цепи.
- Дороги с ямами или с различной высотой поверхности.

Не следует проверять функции безопасности систем ABS (или ESP) на высоких скоростях и на поворотах. Это опасно для вас и других.

Система ABS постоянно отслеживает скорость вращения колес. В момент приближения блокировки колес, система ABS начнет периодически подстраивать прилагаемое к ним гидравлическое тормозное давление.

Если Вы тормозите в условиях, когда возможна блокировка колес, то можете услышать исходящий от тормозов тикающий звук или почувствовать его через педаль тормоза. Это нормальное явление, свидетельствующее об активном состоянии системы ABS.

Для получения максимального преимущества от системы ABS в опасной ситуации не пытайтесь управлять тормозным давлением или "качать" тормоза. Как можно сильнее нажмите педаль тормоза (или насколько это нужно исходя из ситуации) и предоставьте системе ABS управлять прилагаемыми к колесам тормозными силами.

* К СВЕДЕНИЮ

Когда автомобиль начнет движение после запуска двигателя, из отсека двигателя может послышаться щелчок. Это нормальное явление, свидетельствующее о правильности работы системы ABS.

- Даже при наличии системы ABS, автомобилю все же требуется достаточно большой остановочный путь. Всегда поддерживайте безопасную дистанцию между вами и находящимся впереди автомобилем.
- Всегда снижайте скорость на поворотах. Система ABS не поможет предотвратить дорожно-транспортное происшествие, возникшее по причине превышения скорости.
- На дорогах с поврежденным покрытием работа системы ABS может приводить к увеличению остановочного пути по сравнению с автомобилями, оборудованными традиционной тормозной системой.



ВНИМАНИЕ

- **Включение и продолжительное горение контрольной лампы системы ABS свидетельствует о возможной неисправности в этой системе. В этом случае, однако, обычные тормоза будут работать нормально.**
- **При повороте ключа зажигания в положение ON (Вкл.) контрольная лампа системы ABS включится примерно на 3 секунды.**

(Продолжение)

(Продолжение)

В это время будет проходить самодиагностика системы ABS, и лампа погаснет, если все нормально. Если лампа не погаснет, то это свидетельствует о возможной неисправности в системе ABS. Рекомендуем обратиться к авторизованному дилеру HYUNDAI.

⚠ ВНИМАНИЕ

- Система ABS будет постоянно активирована и будет гореть ее контрольная лампа при движении по скользкой дороге (например, обледенелой), если Вы постоянно пользуетесь тормозами. Остановите автомобиль в безопасном месте и заглушите двигатель.
- Запустите двигатель снова. Если контрольная лампа системы ABS будет выключена, то эта система исправна. В противном случае в ней имеются неисправности. Рекомендуем обратиться к авторизованному дилеру HYUNDAI.

*** К СВЕДЕНИЮ**

Если по причине разряда аккумуляторной батареи Вы запускаете двигатель от внешнего источника, то двигатель может работать неровно с одновременным включением контрольной лампы системы ABS. Это происходит по причине низкого напряжения аккумуляторной батареи. Это не означает неисправность системы ABS.

- Не “качайте” тормоза!
- Подзарядите аккумуляторную батарею перед поездкой.

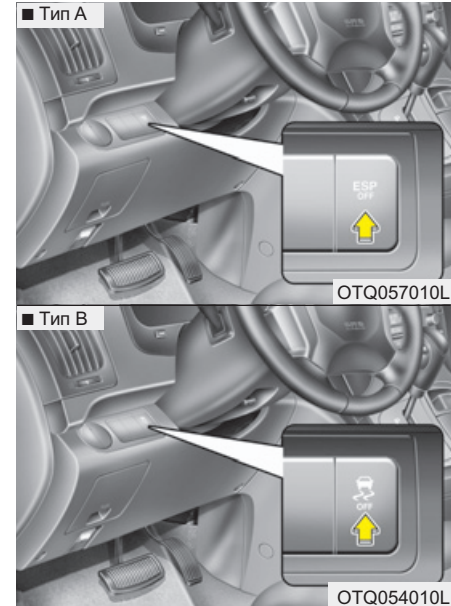

E070500AUN-EE

**Электронная система стабилизации курсовой устойчивости (ESP) /
Электронная система динамической стабилизации (Electronic Stability Control - ESC)
(при наличии)**

Система ESP (ESC) предназначена для стабилизации автомобиля на поворотах. Система ESP (ESC) проверяет, в каком направлении Вы устанавливаете руль, и куда действительно движется автомобиль. ESP (ESC) управляет тормозами отдельных колес и участвует в системе управления двигателем с целью стабилизации автомобиля.

ОСТОРОЖНО

Никогда не двигайтесь слишком быстро на плохой дороге или на поворотах. Система ESP (ESC) не предотвращает дорожно-транспортные происшествия. Прохождение поворотов на высокой скорости, резкие приемы вождения и скольжение по «водяной подушке» на мокрой дороге все же могут привести к серьезным происшествиям. Только спокойный и внимательный водитель может предотвратить дорожно-транспортные происшествия, не совершая действий, приводящих к потере сцепления с дорогой. Даже при установленной системе ESP (ESC) всегда следуйте обычным мерам предосторожности при вождении - включая выбор безопасной скорости в соответствии с дорожными условиями.

Электронная система стабилизации курсовой устойчивости (ESP) / Электронная система динамической стабилизации (Electronic Stability Control - ESC) предназначена для оказания помощи водителю в поддержании управления автомобилем в неблагоприятных условиях. Она не может заменить безопасные приемы вождения. На эффективность системы ESP (ESC) по предотвращению потери управления влияют такие факторы, как скорость, дорожные условия и управляющий сигнал от поворота руля водителем. Разумный выбор скорости движения, в частности, во время поворотов, оставляющий достаточный запас по безопасности, все равно является вашей обязанностью.

Если Вы тормозите в условиях, когда возможна блокировка колес, то можете услышать исходящий от тормозов тикающий звук или почувствовать его через педаль тормоза. Это нормальное явление, свидетельствующее об активном состоянии системы ESP (ESC).

*** К СВЕДЕНИЮ**

Когда автомобиль начнет движение после запуска двигателя, из отсека двигателя может послышаться щелчок. Это нормальное явление, свидетельствующее о правильности работы электронной системы стабилизации курсовой устойчивости.

E070501AUN-EE

Работа электронной системы стабилизации курсовой устойчивости (ESP / ESC)

-

Условие включения системы ESP (ESC)

- После поворота ключа зажигания в положение ON (Вкл.) контрольные лампы ESP (ESC) и ESP (ESC) OFF (Система ESP (ESC) выкл.) загорятся примерно на 3 секунды, после чего включится система ESP (ESC).
- Для выключения этой системы после поворота ключа зажигания в положение ON (Вкл.) нажмите кнопку ESP (ESC) OFF (Выключение системы ESP (ESC)) примерно в течение полсекунды. (Загорится контрольная лампа ESP (ESC) OFF). Для включения системы ESP (ESC) нажмите кнопку ESP (ESC) OFF (контрольная лампа ESP (ESC) OFF при этом погаснет).

- После запуска двигателя можно услышать слабый щелчок. Это происходит автоматическая самодиагностика системы ESP (ESC) и не является признаком неисправности.

Во время работы

■ Тип А Работа системы ESP (ESC) сопровождается миганием контрольной лампы ESP (ESC).

ESP

■ Тип В



• Если электронная система стабилизации курсовой устойчивости работает правильно, то можно почувствовать слабую пульсацию автомобиля. Это результат управления тормозами. Так и должно быть.

• Во время попыток выбраться из грязи или на скользкой дороге нажатие педали газа может не приводить к увеличению оборотов двигателя.

E070502AUN-EE

Система ESP (ESC) отключена

Состояние ESP (ESC) OFF
(Система ESP (ESC) выкл.)

■ Тип А • Чтобы отключить работу системы ESP (ESC), нажмите кнопку ESP (ESC) OFF (загорится контрольная лампа ESP (ESC) OFF).

ESP OFF

■ Тип В



• Если установить ключ зажигания в положение LOCK (Блокировка) при выключенной системе ESP (ESC), то система ESP (ESC) продолжит оставаться выключенной. После перезапуска двигателя система ESP (ESC) автоматически включится снова.

■ Тип А

• Контрольная лампа ESP

ESP

• Контрольная лампа ESP OFF

ESP OFF

■ Тип В

• Контрольная лампа ESC



• Контрольная лампа ESC OFF



E070503ATQ

Контрольная лампа

При включении зажигания световой индикатор загорается, затем гаснет, если система ESP (ESC) работает нормально. Световой индикатор ESP (ESC) мигает, когда срабатывает система ESP (ESC) или горит при сбое системы ESP (ESC). Когда система ESP (ESC) отключается с помощью кнопки, загорается индикатор ESP (ESC) OFF.

*** К СВЕДЕНИЮ**

После подключения или зарядки полностью разряженной батареи может загореться индикатор ESP (ESC). В этом случае включите зажигание и поверните рулевое колесо влево и вправо на половину хода. Затем выключите зажигание, после чего повторно запустите двигатель. Если контрольная лампа ESP (ESC) не гаснет, рекомендуем обратиться к авторизованному дилеру HYUNDAI для проверки системы.

**ВНИМАНИЕ**

Езда на автомобиле с шинами или колесами различного размера может привести к неправильной работе системы ESP (ESC). При замене шин нужно следить, чтобы новые шины были аналогичны оригинальным по размеру.

**ОСТОРОЖНО**

Электронной системой стабилизации курсовой устойчивости (ESP / ESC) следует пользоваться только как вспомогательным средством; водите осторожно и снижайте скорость на поворотах, а также на заснеженных или обледенелых дорогах. Водите автомобиль на небольшой скорости и не ускоряйтесь во время мигания контрольной лампы ESP (ESC), а также на скользкой дороге.

E070504AUN-EE

Использование кнопки ESP (ESC) OFF (Выключение системы ESP (ESC))

Во время движения:

- Систему ESP (ESC) полезно оставлять постоянно включенной при любой возможности.
- Чтобы выключить систему ESP (ESC) во время движения, выберите ровную дорожную поверхность и нажмите кнопку ESP (ESC) OFF.

Никогда не нажимайте кнопку ESP (ESC) OFF непосредственно во время работы системы ESP (ESC) (когда мигает контрольная лампа ESP (ESC)).

Если выключить систему ESP (ESC) непосредственно во время ее работы, автомобиль может выйти из-под контроля.

* К СВЕДЕНИЮ

- Выключайте систему ESP (ESC) при проведении испытаний автомобиля на беговом барабане (должна включиться контрольная лампа ESP (ESC) OFF). Если систему ESP (ESC) оставить включенной, то она может не дать автомобилю разогнаться, что приведет к ошибкам в диагностике.
- Выключение ESP (ESC) не влияет на работу ABS и тормозной системы.

ОСТОРОЖНО

Никогда не нажимайте кнопку ESP (ESC) OFF непосредственно во время работы системы ESP (ESC).

Если выключить систему ESP (ESC) непосредственно во время ее работы, автомобиль может выйти из-под контроля.

Чтобы выключить системы ESP (ESC) во время движения, выберите ровную дорожную поверхность и нажмите кнопку ESP (ESC) OFF.

E070600AFD

Приёмы эффективного торможения

ОСТОРОЖНО

- При выходе из автомобиля или его парковке, всегда ставьте стояночный тормоз в крайнее положение, и переводите рычаг переключения в положение «Парковка». Автомобиль, с не переведенным рычагом переключения в положение парковки с установленным стояночным тормозом, может случайно тронуться с места и нанести травму вам или другим людям.
- При парковке, во избежание самопроизвольного движения, которое может причинить вред пассажирам или прохожим, автомобиль следует ставить на стояночный тормоз.

- Трогаясь с места парковки, отпустите стояночный тормоз и убедитесь в выключении его контрольной лампы.

- Езда вброд может привести к увлажнению тормозов. Они могут также намочнуть во время мойки автомобиля. Влажные тормоза - это опасно! Тормозной путь автомобиля с влажными тормозами становится длиннее. Влажные тормоза могут также увести автомобиль в сторону.

Чтобы высушить тормоза, несильно включайте их во время движения вплоть до восстановления нормальных тормозных характеристик. Будьте осторожны, чтобы не потерять управление автомобилем. Если нормальное действие тормозов не восстанавливается, как можно скорее остановите автомобиль в безопасном месте. Рекомендуем обратиться за помощью к авторизованному дилеру HYUNDAI.

- Не двигайтесь под уклон накатом. Это очень опасно. Не снимайте автомобиль с передачи. Включите тормоза для снижения скорости, затем переключитесь на пониженную передачу, чтобы поддерживать безопасную скорость за счет торможения двигателем.
- Не ездите “на тормозах”. Не держите ногу на педали тормоза во время движения, поскольку это приводит к перегреву тормозов и снижению их эффективности, что может быть опасно. Это также усиливает износ компонентов тормоза.
- Если во время движения спустит шина, плавно нажмите рабочий тормоз и, пока Вы останавливаетесь, удерживайте прежнее направление автомобиля. Когда ваша скорость снизится достаточно, чтобы можно было безопасно свернуть на обочину, сделайте это и остановитесь в безопасном месте.
- Если на вашем автомобиле установлена автоматическая коробка передач, не допускайте медленного самопроизвольного движения автомобиля вперед. Чтобы не допустить движения вперед малым ходом, крепко держите ногу на педали тормоза остановленного автомобиля.
- Будьте осторожны, паркуясь на уклоне. Надежно включите стояночный тормоз и установите рычаг переключения передач в положение 1 (1-я передача) или R (Задний ход) для механических коробок передач и в положение P (Парковка) - для автоматических коробок передач. Чтобы не допустить начала движения автомобиля при остановке на спуске, поверните передние колеса к бордюру. Чтобы не допустить начала движения автомобиля при остановке на подъеме, поверните передние колеса в сторону от бордюра. При отсутствии бордюра, или если в силу других условий необходимо гарантировать неподвижность автомобиля, подставьте под колеса упоры.
- При определенных условиях стояночный тормоз может замерзнуть во включенном состоянии. Наиболее вероятной причиной этого является накопление снега или льда в области задних тормозов или увлажнение тормозов. При возникновении опасности замораживания стояночного тормоза, включите его только на небольшое время, чтобы можно было поставить рычаг переключения передач в положение 1 (1-я передача) или R (Задний ход) для механических коробок и в положение P (Парковка) - для автоматических коробок, и подложить упоры под задние колеса для предотвращения начала движения автомобиля. Затем отпустите стояночный тормоз.
- Не удерживайте автомобиль на подъеме с помощью педали газа. Это может привести к перегреву коробки передач. Всегда пользуйтесь педалью тормоза или стояночным тормозом.

СИСТЕМА КРУИЗ-КОНТРОЛЯ (ПРИ НАЛИЧИИ)

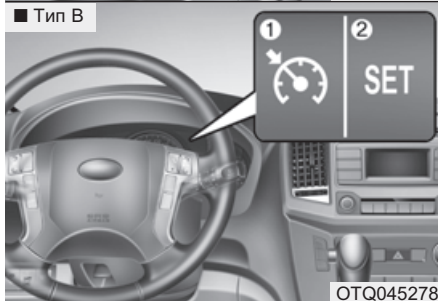
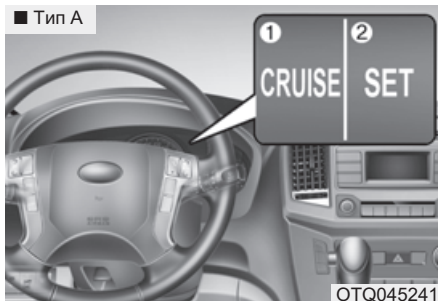

1. Контрольная лампа круиз-контроля
2. Контрольная лампа режима SET круиз-контроля

Система круиз-контроля позволяет программировать автомобиль на поддержание постоянной скорости без нажатия педали акселератора. Эта система предназначена для работы на скоростях более 30 км/ч (19 миль/ч).

⚠ ОСТОРОЖНО

- Если оставить круиз-контроль включенным (горит контрольная лампа CRUISE на комбинации приборов), круиз-контроль может быть непреднамеренно включен. Система круиз-контроля должна быть выключена (индикатор CRUISE не светится), если она не используется, чтобы предотвратить непреднамеренное изменение скорости.
- Используйте систему круиз-контроля только при движении на открытых магистралях в хорошую погоду.

(Продолжение)

(Продолжение)

- Не включайте круиз-контроль, если движение с постоянной скоростью не безопасно:
 - При движении по дороге с интенсивным движением или когда условия дорожного движения затрудняют движение с постоянной скоростью.
 - При движении по скользким дорогам (мокрых от дождя, обледенелых или покрытых снегом).
 - При движении по холмистым участкам или при сильном ветре.
 - При движении в районах с очень сильными ветрами.
 - При движении с ограниченным обзором (возможно вследствие плохой погоды, такой как туман, снег, дождь или пыльная буря)
- Всегда уделяйте особое внимание условиям движения, когда используете систему круиз-контроля.
- Будьте внимательны при движении на спуске с использованием системы круиз-контроля, которая может увеличить скорость автомобиля.
- Не используйте круиз-контроль при буксировке прицепов.

⚠ ВНИМАНИЕ

Не включайте нейтральную передачу, не выжав педаль сцепления, при движении с использованием функции круиз-контроля на автомобиле с механической коробкой передач, так как в противном случае будет превышено допустимое число оборотов двигателя. Если это произошло, нажмите на педаль сцепления или выключите систему переключателем CRUISE.

*** К СВЕДЕНИЮ**

- Во время нормальной работы круиз-контроля, когда активируется или возобновляет свою работу после торможения выключатель “SET”, круиз-контроль включается примерно через 3 секунды. Это нормальная задержка.
- Для включения круиз-контроля нажмите на педаль тормоза по крайней мере один раз после того, как включите зажигание или запустите двигатель. Это позволит проверить, сработает ли тормоз, что важно для отмены круиз-контроля и перехода в нормальное состояние.

**Переключатель круиз-контроля**

 / CRUISE (КРУИЗ): Включает или выключает систему круиз-контроля.

CANCEL (ОТМЕНА): Отменяет работу системы круиз-контроля.

RES+: Восстанавливает или увеличивает скорость круиз-контроля.

SET-: Устанавливает или уменьшает скорость круиз-контроля.

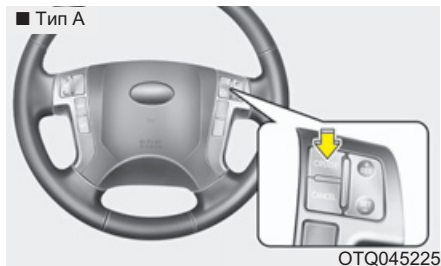

Установка скорости круиз-контроля:

1. Для включения системы нажмите кнопку “/CRUISE” на рулевом колесе. Контрольная лампа круиз-контроля загорается.
2. Увеличьте скорость до требуемого уровня, который должен превышать 30 км/ч (19 миль/ч).

* К СВЕДЕНИЮ - Механическая коробка передач

Чтобы включить функцию круиз-контроля на автомобилях с механической коробкой передач, нужно выжать педаль тормоза по крайней мере один раз после запуска двигателя.



3. Нажмите и отпустите кнопку SET-(установка-), когда достигнута нужная скорость.

Одновременно отпустите педаль газа. Выбранная скорость будет поддерживаться автоматически.

На крутом подъеме автомобиль может замедлиться, при движении на спуске скорость может слегка увеличиться.



Увеличение заданной скорости круиз-контроля:

Следуйте любой из следующих процедур:

- Нажмите и удерживайте кнопку RES+ (возврат+). Скорость автомобиля будет увеличиваться. Нажмите кнопку, когда будет достигнута необходимая скорость.

- Нажмите и сразу же отпустите кнопку RES+ (возврат+). Скорость круиз-контроля будет увеличиваться на 2,0 км/ч или 1 милю/ч при каждом таком нажатии кнопки RES+ (возврат+).



Уменьшение скорости круиз-контроля:

Следуйте любой из следующих процедур:

- Нажмите и удерживайте кнопку SET- (установка-). Скорость автомобиля будет плавно уменьшаться. Нажмите кнопку, когда будет достигнута необходимая для поддержания скорость.

- Нажмите и сразу же отпустите кнопку SET- (установка-). Скорость круиз-контроля будет уменьшаться на 2,0 км/ч или 1 милю/ч при каждом таком нажатии кнопки SET- (установка-).

Временное ускорение с включенным круиз-контролем

Если требуется временно увеличить скорость при включенном круиз-контроле, выжмите педаль акселератора. Увеличенная скорость не мешает работе круиз-контроля и не изменяет заданную скорость.

Чтобы вернуться к заданной скорости, уберите ногу с педали акселератора.



Для отмены работы системы круиз-контроля выполните одно из следующих действий:

- Нажмите педаль тормоза.
- Выжмите педаль сцепления (для МКПП).
- Переведите рычаг переключения передач в положение N (нейтраль) (для АКПП).

- Нажмите переключатель “CANCEL/O”, расположенный на рулевом колесе.
- Уменьшите скорость автомобиля ниже скорости в памяти на 20 км/ч (12 миль/ч).
- Уменьшите скорость автомобиля ниже 30 км/ч (19 миль/ч).

Каждое из этих действий отменит работу круиз-контроля (на комбинации приборов загорится индикатор SET), при этом система не будет выключена. Для возобновления работы системы круиз-контроля нажмите кнопку RES+ (возврат+) на рулевом колесе. Произойдет возврат к ранее установленной скорости.

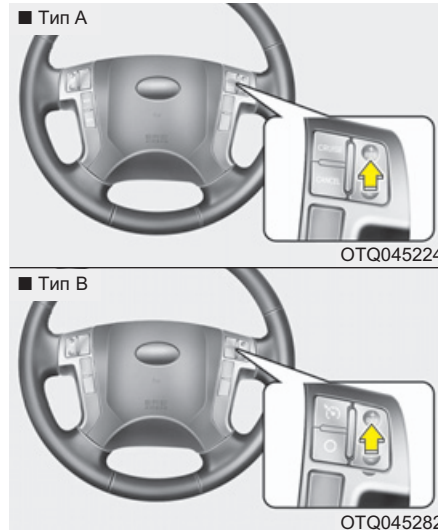

Восстановление скорости автомобиля, превышающей 30 км/ч (19 миль/ч):

Если для отмены функции круиз-контроля использовался любой способ, отличный от кнопки  /CRUISE, и система остается включенной, то при нажатии кнопки RES+ (возврат+) будет автоматически установлена последняя заданная скорость.

Однако восстановления скорости круиз-контроля не произойдет, если скорость автомобиля падала ниже 30 км/ч (19 миль/ч).

*** К СВЕДЕНИЮ**

Обязательно проверяйте условия движения, прежде чем нажать кнопку RES+ (возврат+) для восстановления скорости.

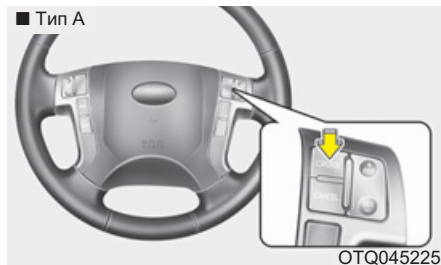

Оба этих действия отменяют работу системы круиз-контроля. При желании возобновить работу круиз-контроля повторите шаги, представленные в “Установка скорости круиз-контроля” на предыдущей странице.

Для выключения системы круиз-контроля выполните одно из следующих действий:

- Нажмите кнопку круиз-контроля “/CRUISE” (на комбинации приборов загорится индикатор CRUISE).
- Выключите зажигание.

БЛОКИРОВКА ДИФФЕРЕНЦИАЛА (ПРИ НАЛИЧИИ)

E080000ATQ

Универсал/минивэн (при наличии)

Блокировка дифференциала, при наличии, предусмотрена только для дифференциала задних колес. Функции данного механизма блокировки дифференциала описаны ниже:

Так же, как и в случае обычного дифференциала, при выполнении автомобилем поворота, колесо с одной стороны может вращаться со скоростью, отличающейся от скорости колеса с другой стороны. Различие между дифференциалом с блокировкой и обычным дифференциалом заключается в том, что, если колесо с одной стороны автомобиля теряет сцепление с дорогой, то к заднему колесу другой стороны прикладывается больший момент для повышения тягового усилия.

* К СВЕДЕНИЮ

При неподвижном автомобиле, функция LD (Блокировка дифференциала) будет работать при возникновении разности скоростей вращения заднего правого колеса и заднего левого колеса.

Для проверки правильности работы блокировки дифференциала могут использоваться следующие процедуры:

- (1) Расположите автомобиль так, чтобы одно колесо находилось на сухой поверхности с покрытием, а другое колесо - на льду, снегу или грязи и т.д. Проедьте по этому участку на автомобиле, наблюдая за работой блокировки дифференциала. Автомобиль не должен буксовать при правильной работе дифференциала.
- (2) Плавно нажимайте педаль газа, и при улучшении сцепления сильно нажмите на нее. Если автомобиль хорошо ускоряется, то дифференциал работает правильно.

* К СВЕДЕНИЮ

Как правило, механизм блокировки дифференциала включается и выключается автоматически, но иногда его автоматического выключения может не происходить. В этом случае, вы почувствуете «волочение» шины при езде прямо или выполнении поворота. Вы можете выключить его вручную, слегка повернув рулевое колесо вправо и влево при медленном движении автомобиля.



ВНИМАНИЕ

- *Никогда не запускайте двигатель с рычагом переключения передач, находящемся в положении передней передачи или заднего хода, поднятом на домкрате одним задним колесе и другом колесе, находящемся в контакте с полом; это может привести к рывку автомобиля вперед.*
- *Если одно из задних колес начнет пробуксовывать в грязи, снегу и т.д., то автомобиль можно иногда вывести с этого участка, сильнее нажав педаль газа; но избегайте продолжительной езды с высокими оборотами двигателя, так как это может привести к повреждению механизма блокировки дифференциала.*

ПРИЕМЫ ЭКОНОМИЧНОГО ВОЖДЕНИЯ

E100000AFD

Потребление топлива вашим автомобилем зависит главным образом от вашего стиля, времени и места вождения.

Каждый из этих факторов влияет на расстояние, которое Вы сможете проехать на одном литре (галлоне) топлива. Максимально экономичного вождения Вашего автомобиля и, соответственно, уменьшения расходов на топливо и ремонт помогают добиться следующие рекомендации:

- Управляйте автомобилем плавно. Ускоряйтесь умеренно. Не срывайтесь с места резко, не переключайте передачи нажатием до пола педали газа и поддерживайте постоянную круизную скорость. Не устраивайте “гонок” между светофорами. Старайтесь подстроить свою скорость под транспортный поток, чтобы не приходилось без особой необходимости менять передачи. По возможности, старайтесь избегать поездок в плотном транспортном потоке.

Всегда держитесь на безопасном расстоянии от других автомобилей, чтобы не приходилось лишний раз тормозить. Это также снижает износ тормозов.

- Ведите автомобиль на умеренной скорости. Чем быстрее Вы едете, тем больше топлива потребляет автомобиль. Вождение на умеренной скорости, особенно на шоссе, является одним из наиболее эффективных способов снижения потребления топлива.
- Не ездите “на тормозах” или “на сцеплении”. Это может увеличить потребление топлива и также повышает износ соответствующих компонентов. Кроме того, езда с ногой на педали тормоза может привести к перегреву тормозов, в результате чего снижается эффективность торможения и возникает угроза более серьезных последствий.
- Следите за состоянием шин. Поддерживайте в них рекомендованное давление. Неправильное давление, слишком высокое или слишком низкое, приводит к повышенному износу шин. Проверять давление в шинах нужно по крайней мере ежемесячно.

- Следите за правильностью углов установки колес. Нарушение их установки может произойти в результате удара по бордюру или слишком быстрой езды по неровным поверхностям. Неправильные углы установки колес приводят к повышенному износу шин и другим проблемам, в том числе, к увеличению потребления топлива.
- Поддерживайте хорошее состояние автомобиля. Экономии топлива и снижению расходов на техобслуживание способствует соблюдение расписания техобслуживания, приведенного в разделе 7. Если вам приходится ездить в тяжелых дорожных условиях, то может потребоваться более частое техобслуживание (подробную информацию см. в разделе 7).

- Поддерживайте чистоту автомобиля. Для обеспечения максимального срока службы автомобиля необходимо держать в чистоте и свободным от корродирующих веществ. Особенно важно, чтобы под днищем не накапливались грязь, лед и т.п.. Эти отложения увеличивают массу автомобиля, что приводит к увеличению потребления топлива, а также усиливают коррозию.
- Не перегружайте автомобиль. Не перевозите в автомобиле ненужный груз. Лишний вес увеличивает потребление топлива.
- Не позволяйте двигателю работать на холостом ходу дольше, чем это необходимо. Если Вы чего-то ждете (не на светофоре), остановите двигатель и перезапустите его, когда будете готовы ехать.
- Помните, что ваш автомобиль не требует длительного прогрева. После запуска двигателя дайте ему поработать 10 - 20 секунд, прежде чем включить передачу. Тем не менее, в мороз следует давать двигателю чуть большее время для прогрева.
- Не перегружайте и не разгоняйте двигатель. Перегрузка двигателя происходит, когда скорость движущегося на высокой передаче автомобиля слишком мала для нее, и выражается в его “дергании”. Если это происходит, переключитесь на пониженную передачу. “Разгон” двигателя означает его работу на оборотах, превышающих безопасный для него предел. Этого можно избежать путем переключения на рекомендованные передачи.
- Экономно пользуйтесь кондиционером воздуха. Система кондиционирования потребляет создаваемую двигателем мощность, поэтому использование этой системы приводит к повышенному расходу топлива.
- Расход топлива также увеличивается при открывании окон на высоких скоростях.
- Расход топлива повышается при боковом и встречном ветре. Чтобы скомпенсировать некоторые из этих потерь, при движении в таких условиях следует уменьшить скорость.

Поддержание хорошего состояния автомобиля важно как для экономичности эксплуатации, так и для безопасности. Следовательно, мы рекомендуем обратиться к авторизованному дилеру HYUNDAI для проверки системы.

ОСТОРОЖНО

- Остановка двигателя во время движения

Никогда не выключайте двигатель для движения накатом на спуске или в любое другое время, когда автомобиль находится в движении. При неработающем двигателе не будут правильно функционировать системы усиления рулевого управления и тормозов. Вместо этого, не выключая двигатель, понизьте передачу до требующейся для торможения двигателем. Кроме того, выключение зажигания во время движения может включить блокировку рулевого колеса, что приведет к потере рулевого управления автомобилем и, в конечном итоге, к тяжелым травмам или смерти.

ЕЗДА В ОСОБЫХ ДОРОЖНЫХ УСЛОВИЯХ

E110100AUN

Опасные дорожные условия

В опасных дорожных условиях, когда дорога покрыта водой, снегом, льдом, грязью, песком и т.п., выполняйте следующие рекомендации:

- Управляйте автомобилем осторожно, увеличив дистанцию на торможение.
- Избегайте резких действий тормозами или рулем.
- Тормозя автомобиль, не оборудованный системой ABS, “качайте” педаль тормоза, что должно сопровождаться включением-выключением контрольной лампы, вплоть до остановки.

ОСТОРОЖНО - ABS

Не “качайте” педаль тормоза на автомобилях, оборудованных системой ABS.

- При застревании в снегу, грязи или песке используйте вторую передачу. Работайте плавно педалью газа, избегая пробуксовывания ведущих колес.
- При застревании на льду, в снегу или грязи для повышения сцепления ведущих колес с дорогой подкладывайте под них песок, каменную соль, колесные цепи и другие нескользящие материалы.

ОСТОРОЖНО

- Понижение передач

Понижение передачи в автоматических коробках при движении по скользкой дороге может привести к дорожно-транспортному происшествию. Резкое изменение скорости колеса может стать причиной его пробуксовывания. Будьте осторожны, понижая передачи на скользких дорогах.

E110200ATQ

Раскачивание автомобиля

Если необходимо раскачать застрявший в снегу, песке или грязи автомобиль, чтобы освободить его, сначала вращайте рулевое колесо вправо-влево, чтобы расчистить место вокруг ведущих колес. После этого, для автоматических коробок передач, переключайтесь между положением R (Задний ход) и любой передней передачей. Не форсируйте двигатель. Колеса должны вращаться с как можно меньшей скоростью. Если вам не удастся выбраться после нескольких попыток, то, во избежание перегрева двигателя и возможного повреждения коробки передач, надо будет воспользоваться помощью другого автомобиля и выехать на буксире.

ВНИМАНИЕ

Продолжительная раскочка может привести к перегреву двигателя, повреждению или отказу коробки передач, а также повреждению шин.

⚠ ОСТОРОЖНО**- Пробуксовывание колес**

Не допускайте пробуксовывания колес, особенно на скоростях выше 56 км/ч (35 миль/ч). Пробуксовывание колес на высоких скоростях вращения и неподвижном автомобиле может привести к перегреву шин с возможностью их взрыва и ранения окружающих.

*** К СВЕДЕНИЮ**

Перед тем как приступить к раскату автомобиля, необходимо отключить электронную систему стабилизации курсовой устойчивости (ESP) (при наличии).

⚠ ОСТОРОЖНО

При застревании автомобиля в снегу, грязи, песке и т.п. вы, возможно, захотите выбраться за счет его раскачивания вперед-назад. Не делайте этого, если вблизи автомобиля есть люди или какие-либо объекты. В процессе раскачивания автомобиль может неожиданно выбравшись из ямы поехать вперед или назад и причинить вред окружающим людям или объектам.



E110300AUN

Выполнение плавных поворотов

Старайтесь не тормозить и не менять передачи на поворотах, особенно на мокрой дороге. В идеале, повороты всегда следует проходить с небольшим ускорением. Выполнение этих рекомендаций позволяет свести к минимуму износ шин.



OTQ055010

E110400AUN

Управление автомобилем в ночное время

Поскольку ночное вождение опаснее дневного, следует помнить несколько важных советов:

- Уменьшите скорость и увеличьте дистанцию между вами и другими автомобилями, поскольку в ночное время снижается видимость, особенно на дорогах без уличного освещения.

- Отрегулируйте зеркала, чтобы уменьшить отблеск фар других автомобилей.
- Поддерживайте чистоту фар, а на автомобилях, не оборудованных автоматической системой регулировки фар, - также и правильность их регулировки. Грязные или неправильно отрегулированные фары намного ухудшат видимость ночью.
- Не смотрите прямо в фары встречных автомобилей. Можно получить временное ослепление, и вашим глазам потребуется несколько секунд, чтобы снова привыкнуть к темноте.



1TQA3003

E110500AUN

Управление автомобилем под дождем

Дождь и мокрые дороги могут представлять опасность для управления автомобилем, особенно, если Вы не готовы к езде по скользкому дорожному покрытию. При управлении автомобилем под дождем необходимо учитывать следующее:

- Сильный ливень значительно ухудшает видимость и приводит к увеличению остановочного пути, поэтому снизьте скорость.

- Поддерживайте хорошее состояние очистителя лобового стекла. Меняйте щётки стеклоочистителя, если они начинают делать полосы и пропускать отдельные области лобового стекла при работе.
- Плохое состояние шин может привести к их пробуксовыванию на мокром дорожном покрытии во время резкой остановки и стать причиной дорожно-транспортного происшествия. Шины должны быть в хорошем состоянии.
- Включите фары, чтобы другим водителям стало легче заметить вас.
- Слишком быстрый переезд через большие лужи может повлиять на тормоза. Если надо проехать по лужам, старайтесь двигаться медленно.
- Если Вы полагаете, что тормоза намокли, то слегка понижайте педаль тормоза во время движения, вплоть до восстановления нормальных тормозных характеристик.

E110600AUN

Управление автомобилем в затопленных местах

Старайтесь не ездить через затопленные места, если Вы не уверены в том, что уровень воды не превышает нижней части колесных ступиц. Проезжайте любые водные преграды медленно. Поскольку могут быть нарушены тормозные характеристики, выбирайте соответствующую дистанцию.

После переезда через водную преграду, высушите тормоза путем их неоднократного и несильного применения на низкой скорости.

Движение по бездорожью

По бездорожью следует двигаться аккуратно, так как можно повредить автомобиль камнями или корнями деревьев. Ознакомьтесь с условиями движения по бездорожью до начала движения.

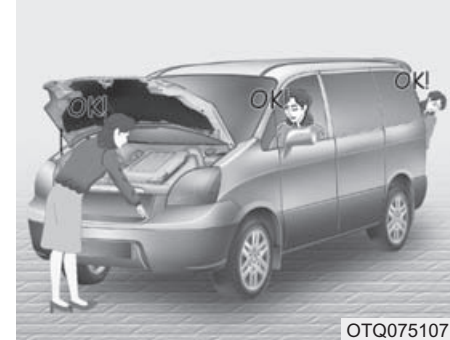

OTQ075107

E110700AUN

Продолжительное движение на высокой скорости

Шины

Отрегулируйте давление в шинах в соответствии с техническими характеристиками. Низкое давление в шинах приведет к их перегреву и возможному повреждению.

Избегайте использования изношенных или поврежденных шин, что может приводить к снижению сцепления с дорогой или их разрыву.

* К СВЕДЕНИЮ

Никогда не превышайте максимальное давление, указанное на шинах.

⚠ ОСТОРОЖНО

- Недокатанные или перекачанные шины могут приводить к трудностям в управлении, вплоть до его потери, а неожиданный разрыв шины - к дорожно-транспортным происшествиям, травмам и даже к смерти. Всегда проверяйте давление в шинах перед поездкой. Рекомендованные давления в шинах указаны в пункте “Шины и колеса” раздела 9.
- Опасно управлять автомобилем, на шинах которого отсутствует или недостаточно глубокий рисунок протектора. Изношенные шины могут приводить к потере управления автомобилем, столкновениям, травмам и даже к смерти. Их необходимо как можно быстрее заменять и никогда не использовать для движения. Всегда проверяйте протектор шин перед поездкой. Дополнительная информация и предельные значения протектора указаны в пункте “Шины и колеса” раздела 7.

Топливо, охлаждающая жидкость двигателя и моторное масло

Движение на высокой скорости требует больше топлива, чем при обычном движении в городских условиях. Не забывайте проверять уровень охлаждающей жидкости и моторного масла.

Приводной ремень

Ослабление или повреждение приводного ремня может приводить к перегреву двигателя.

E111000AEN

Снижение риска переворачивания

Этот многоцелевой легковой автомобиль классифицируется как автомобиль для активного отдыха (SUV, Sports Utility Vehicle). Автомобили SUV имеют более высокий дорожный просвет и более узкую колею для того, чтобы они были пригодны для применения в самых различных условиях бездорожья. Специфические особенности конструкции делают центр тяжести этих автомобилей более высоким, чем у обычных легковых автомобилей. Преимуществом более высокого дорожного просвета является лучший обзор дороги, позволяющий вам предугадывать проблемы. Эти автомобили не предназначены для поворота на тех же скоростях, как у обычных легковых автомобилей, в той же мере, как и приземистые спортивные автомобили не предназначены для удовлетворительной езды в условиях бездорожья. С учетом этого риска, водителю и пассажирам настоятельно рекомендуется застегивать свои ремни безопасности.

При происшествии с переворотом вероятность гибели не пристегнутого человека выше, чем человека, пристегнутого ремнем безопасности. Это шаги, которые может предпринять водитель для снижения риска переворачивания автомобиля. Если это вообще возможно, избегайте крутых поворотов или резкого маневрирования, не загружайте багажник на крыше автомобиля тяжелыми предметами и не изменяйте конструкцию вашего автомобиля каким-либо способом.

ОСТОРОЖНО

- Переворачивание автомобиля

Как и в случае других автомобилей для активного отдыха (SUV), неспособность правильно управлять этим автомобилем может привести к потере управления, дорожно-транспортному происшествию или переворачиванию автомобиля.

- У автомобилей для активного отдыха устойчивость к переворачиванию хуже, чем у других типов автомобилей.
- Специфические особенности конструкции (более высокий дорожный просвет, более узкая колея и т.д.) делают центр тяжести этого автомобиля более высоким, чем у обычных легковых автомобилей.
- Автомобиль SUV не предназначен для выполнения поворота с теми же скоростями, как у обычных автомобилей.

(Продолжение)

(Продолжение)

- Избегайте крутых поворотов или резкого маневрирования.
- При происшествии с переворотом вероятность гибели не пристегнутого человека выше, чем человека, пристегнутого ремнем безопасности. Убедитесь, что все находящиеся в автомобиле люди правильно пристегнуты ремнями безопасности.

ЕЗДА В ЗИМНИХ УСЛОВИЯХ



ОТQ065023

E120000AUN

Более суровые условия зимней погоды приводят к повышенному износу компонентов и другим проблемам. С целью их минимизации выполняйте приведенные далее рекомендации.

E120100AUN

Заснеженная или обледенелая дорога

Для передвижения по глубокому снегу может потребоваться установить зимние шины или колесные цепи. При выборе зимних шин следует придерживаться типа и размера, соответствующих характеристикам шин, установленных на автомобиль производителем. Несоблюдение этого может оказать отрицательное влияние на безопасность и управляемость автомобиля. Более того, езда на высокой скорости, резкое ускорение и торможение, а также крутые повороты потенциально весьма опасны.

Для снижения скорости старайтесь как можно больше пользоваться торможением двигателем. Резкое торможение на заснеженных или обледенелых дорогах может приводить к пробуксовкам. Поддерживайте достаточную дистанцию между Вашим и впереди идущим автомобилем. Кроме того, нажимайте тормоз плавно. Следует иметь в виду, что установка колесных цепей на шинах увеличит тяговую силу, но не предотвратит боковой сноса.

*** К СВЕДЕНИЮ**

Использование колесных цепей разрешено законом не во всех странах. Перед их установкой сверьтесь с законодательством.

E120101AUN

Зимние шины

Если Вы собираетесь установить зимние шины, проследите, чтобы они были радиального типа, и соответствовали по своему размеру и нагрузке шинам, установленным на автомобиль производителем.

Чтобы управление автомобилем при всех погодных условиях проходило сбалансированно, зимние шины следует устанавливать на все четыре колеса. Помните, что сила сцепления зимних шин с сухой дорогой может быть меньше, чем у шин, установленных производителем. Будьте внимательны при управлении автомобилем, даже на чистой дороге. Рекомендации по максимальной скорости можно получить у продавца шин.

⚠ ОСТОРОЖНО - Размер зимних шин

Зимние шины должны быть аналогичны по размеру и типу стандартным шинам автомобиля. Несоблюдение этого правила окажет отрицательное влияние на безопасность и управляемость автомобиля.

Не устанавливайте шипованные шины без предварительного уточнения местных и государственных правил на предмет возможных ограничений их использования.



OTQ055011

E120102ATQ

Колесные цепи

Поскольку боковины радиальных шин тоньше, их можно повредить при установке на них цепей определенного типа. По этой причине рекомендуется пользоваться вместо колесных цепей зимними шинами. Не устанавливайте цепи на алюминиевых колесах, которые могут быть повреждены цепями. Если же цепи нужны, используйте цепи проволочного типа толщиной менее 15 мм (0,59 дюйма). Действие гарантии производителя не распространяется на повреждения автомобиля, возникшие в результате неправильного использования колесных цепей.

При использовании колесных цепей, устанавливайте их на задние колеса.

⚠ ВНИМАНИЕ

- Следите за тем, чтобы колесные цепи соответствовали шинам по своему размеру и типу. неподходящие цепи могут нанести повреждение корпусу и подвеске автомобиля, что не покрывается гарантией производителя. Кроме того, соединительные крюки колесных цепей могут повредиться от касания с компонентами автомобиля, в результате чего цепь может соскочить с шины. Колесные цепи должны быть сертифицированы на соответствие стандарту SAE по классу "S".
- Постоянно проверяйте надежность установки цепей с интервалами 0,5 - 1 км (0,3 - 0,6 мили). При ослаблении цепей подтяните их или установите заново.

Установка цепей

Устанавливая цепи, следуйте инструкциям производителя и затягивайте их как можно плотнее. С установленными цепями вести автомобиль следует медленно. Если Вы услышите звук касания цепей о корпус или о шасси, остановитесь и подтяните их. Если они все еще ударяются, уменьшите скорость вплоть до прекращения этого звука. Снимите цепи сразу после выезда на чистую дорогу.

ОСТОРОЖНО - Установка цепей

Для установки колесных цепей паркуйте автомобиль на ровной местности в стороне от транспортного потока. Включите аварийную световую сигнализацию и поставьте аварийный треугольник позади автомобиля (при наличии). Перед тем как приступить к установке цепей, всегда ставьте рычаг переключения передач в положение Р (Парковка), включайте стояночный тормоз и выключайте двигатель.

ОСТОРОЖНО - Колесные цепи

- Использование колесных цепей может оказать отрицательное влияние на управляемость автомобиля.
- Не превышайте скорость 30 км/ч (20 миль/ч) или рекомендованный производителем цепей предел, в зависимости от того, что ниже.
- Едьте осторожно, избегая ухабов, ям, крутых поворотов и прочих дорожных опасностей, которые могут вызвать подпрыгивание автомобиля.
- Избегайте крутых поворотов и торможения с заблокированными колесами.

ВНИМАНИЕ

- *Ошибки в выборе размера цепей и их установке могут привести к повреждению тормозных магистралей, подвески, кузова и колес.*
- *Прекратите движение и подтяните цепи сразу после того, как Вы услышите их стук об автомобиль.*

E120200AUN

Используйте высококачественную этиленгликолевую охлаждающую жидкость

Эта жидкость залита в систему охлаждения при поставке автомобиля. Это единственно допускаемый тип охлаждающей жидкости, поскольку способствует предотвращению коррозии и замерзания системы охлаждения и смазыванию водяного насоса. Замена или пополнение охлаждающей жидкости должны проводиться в соответствии с интервалами техобслуживания, приведенными в разделе 7. При подготовке к зимнему сезону проверьте охлаждающую жидкость на соответствие ее точки замерзания ожидаемым зимой температурам.

E120300AEN

Проверьте аккумуляторную батарею и кабели

Зимой аккумуляторная батарея испытывает дополнительную нагрузку. Осмотрите аккумуляторную батарею и кабели в соответствии с инструкциями, приведенными в разделе 7. Рекомендуем обратиться к авторизованному дилеру HYUNDAI для проверки заряда АКБ.

E120400AEN

При необходимости смените масло на зимнее

Для некоторых климатических зон рекомендуется использовать в холодную погоду зимнее масло, обладающее низкой вязкостью. Рекомендации приведены в разделе 9. За консультацией относительно количества используемого масла рекомендуем обратиться к авторизованному дилеру HYUNDAI.

E120500AUN

Проверка свечей и системы зажигания

Осмотрите свечи зажигания в соответствии с инструкциями, приведенными в разделе 7, и замените их при необходимости. Всегда проверяйте проводку системы зажигания на предмет растрескивания, износа или иных повреждений.

E120600AUN

Чтобы не допустить замерзания замков

Чтобы не допустить замерзания замков, впрысните в замочную скважину одобренную противообледенительную жидкость или глицерин. Чтобы снять покрывший замок лед, распылите его одобренной противообледенительной жидкостью. Если замок замерз изнутри, его, возможно, удастся разморозить с помощью нагретого ключа. Чтобы не обжечься, обращайтесь с нагретым ключом осторожно.

E120700AEN

Заливайте в систему омывателя стекол только одобренный антифриз

Чтобы не допустить замерзания воды в системе омывателя стекол, добавляйте в нее одобренный антифриз, следуя указанным на его емкости рекомендациям. Антифриз для мойки стекол можно приобрести у авторизованного дилера компании HYUNDAI и в большинстве магазинов автомобильных запчастей. Не используйте для мойки стекол охлаждающую жидкость для двигателя и антифризы других типов, поскольку они могут повредить окраску.

E120800AUN

Не допускайте замерзания стояночного тормоза

При определенных условиях стояночный тормоз может замерзнуть во включенном состоянии. Наиболее вероятной причиной этого является накопление снега или льда в области задних тормозов или увлажнение тормозов. При возникновении опасности замерзания стояночного тормоза, включите его только на небольшое время, чтобы можно было поставить рычаг переключения передач в положение 1 (1-я передача) или R (Задний ход) для механических коробок и в положение P (Парковка) - для автоматических коробок, и подложить упоры под задние колеса для предотвращения начала движения автомобиля. Затем снимите автомобиль со стояночного тормоза.

E120900AUN

Не допускайте скапливания льда и снега под днищем автомобиля

При некоторых условиях, возможно накопление снега и льда под крыльями автомобиля, что может мешать рулевому управлению. При движении в суровых зимних условиях, когда могут происходить такие явления, необходимо периодически осматривать днище автомобиля, чтобы быть уверенным, что ничто не мешает движению колес и компонентов рулевого управления.

E121000AUN

Перевозка аварийного оборудования

С собой необходимо брать аварийное оборудование, соответствующее тяжести погодных условий. Возможно, вам понадобятся колесные цепи, буксирные тросы или цепи, фонарик, сигнальные ракеты, песок, лопата, кабель для запуска двигателя от внешнего источника, скребок для чистки стекол, перчатки, подстилка на землю, комбинезоны, одеяло и т.п.

БУКСИРОВКА ПРИЦЕПА (ДЛЯ СТРАН ЕВРОПЫ)

E140000BFD

Буксировка при помощи автомобиля должна производиться в соответствии с Правилами дорожного движения конкретной страны.

Поскольку законы разных стран отличаются друг от друга, могут отличаться и требования к буксировке прицепов, автомобилей и других транспортных средств или машин. Рекомендуем обратиться к уполномоченному дилеру HYUNDAI.

ОСТОРОЖНО

- Буксировка прицепа

Если Вы не используете соответствующее оборудование или неправильно управляете автомобилем при буксировке прицепа, то существует опасность потери управления. Например, если прицеп слишком тяжелый, то тормоза могут работать недостаточно эффективно - или не работать вообще. Вы и ваши пассажиры можете получить тяжелую или смертельную травму. Приступать к буксировке прицепа можно только в случае соблюдения всех указанных в этом разделе шагов.

ОСТОРОЖНО

- Ограничения по массе

Убедитесь перед буксировкой, что полная масса прицепа, полная масса автомобиля с прицепом, полная масса автомобиля, полная нагрузка на ось и нагрузку на дышло прицепа соответствуют установленным ограничениям.

* К СВЕДЕНИЮ - Для стран Европы

- Максимальную технически допустимую нагрузку на задний мост можно превысить не более, чем на 15%, а максимальную технически допустимую массу автомобиля с грузом - не более, чем на 10 % или 100 кг (220,4 фунта) (используется наименьшая из этих величин). При такой нагрузке скорость автомобиля не должна превышать 100 км/ч (62,1 мили в час) для автомобилей категории M1 и 80 км/ч (49,7 мили в час) для категории N1.
- При буксировке прицепа дополнительная нагрузка, приложенная к сцепному устройству прицепа, может вызвать превышение максимальной допустимой нагрузки на задние шины, но не более чем на 15 %. В таком случае не следует превышать скорость 100 км/ч, а также следует убедиться, что давление задних шин по крайней мере на 20 кПа (0,2 бар) выше обычного рекомендуемого давления (т .е. без прицепа).

ВНИМАНИЕ

Неправильная буксировка прицепа может повредить автомобиль, а его дорогостоящий ремонт не будет покрываться гарантией. Для обеспечения правильности буксировки прицепа следуйте приведенным в этом разделе рекомендациям.

Ваш автомобиль способен перевозить прицеп. Массу прицепа, которую может буксировать ваш автомобиль, можно определить по информации в пункте “Масса прицепа”, находящемся далее в этом разделе.

Помните, что буксировка отличается по своему характеру от управления одиночным автомобилем. Меняется управляемость, износ и потребление топлива. Для обеспечения успешной и безопасной буксировки требуется соответствующее оборудование, которое должно правильно использоваться.

В этом разделе содержится много проверенных временем важных советов, а также правила безопасности. Многие из этих правил важны для безопасности Вас и Ваших пассажиров. Внимательно прочитайте этот раздел перед началом буксировки.

Силовые компоненты, такие как двигатель, коробка передач, колесные узлы и шины в результате добавления веса вынуждены работать более напряженно. Двигатель должен будет работать при несколько более высоких оборотах и повышенных нагрузках. Эта дополнительная нагрузка приводит к повышенному выделению тепла. Кроме того, прицеп вносит существенный вклад в увеличение ветрового сопротивления, что повышает требования к тяговой мощности.

E140100AUN

Сцепные устройства

Важно иметь правильное сцепное оборудование. Боковой ветер, проходящий близко автопоезд и неровные дороги - вот некоторые из причин, по которым следует иметь подходящее сцепное устройство. Соблюдайте следующие правила:

- Потребуется ли вам просверливать отверстия в корпусе автомобиля для установки сцепного устройства прицепа? Если да, то не забывайте их герметизировать после снятия этого устройства.
- В противном случае в салон может проникнуть смертельно опасный угарный газ (СО) из выхлопа автомобиля, а также грязь и вода.
- Бамперы автомобиля не предназначены для закрепления на них сцепных устройств. Не крепите к ним временные и другие сцепные устройства. Пользуйтесь только теми сцепными устройствами, которые крепятся к раме, а не к бамперу.

E140200AUN

Страховочные цепи

Между автомобилем и прицепом необходимо закрепить страховочные цепи. Проведите страховочные цепи под дышлом прицепа, чтобы оно не упало на дорогу в случае его отсоединения от сцепного устройства. Инструкции по использованию страховочных цепей могут прилагаться производителем сцепного устройства или прицепа. Следуйте рекомендациям производителя по креплению страховочных цепей. Всегда оставляйте подсоединение прицепа в достаточно ослабленном состоянии для прохождения поворотов. Никогда не допускайте волочения по земле страховочных цепей.

E140300AUN

Тормозная система прицепа

Если на вашем прицепе имеется тормозная система, убедитесь в ее соответствии национальным требованиям, а также в правильности ее установки и работы.

Если масса вашего прицепа превышает максимально разрешенную массу прицепа без тормозной системы, то на нем должна быть установлена собственная тормозная система, обладающая соответствующими характеристиками. Для обеспечения правильности установки, регулировки и техобслуживания тормозной системы прицепа необходимо ознакомиться с прилагаемыми к ней инструкциями и в точности следовать им.

- Не делайте непредусмотренных подключений к тормозной системе автомобиля.

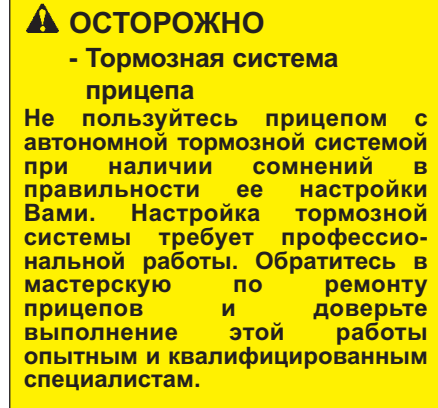

E140400AUN

Управление автомобилем с прицепом

Буксировка прицепа требует определенных навыков. Перед выездом на дорогу необходимо ознакомиться с устройством прицепа. Ознакомьтесь с особенностями управления и торможения автомобилем, когда к нему приложена дополнительная масса прицепа. Всегда помните, что теперь ваше транспортное средство стало намного длиннее и не так хорошо управляется, как одиночный автомобиль.

Перед поездкой проверьте сцепное устройство и платформу прицепа, страховочные цепи, электрические разъемы, фонари, шины и регулировку зеркал. Если на прицепе установлена электрическая тормозная система, начните движение и проверьте ее работу с помощью пульта ручного управления. Это позволяет вам одновременно проверить электрический разъем.

Во время поездки периодически проверяйте надежность крепления груза, а также работу тормозов и фонарей прицепа.

E140401AUN

Расстояние до впереди идущего автомобиля

Поддерживайте в два раза большее расстояние до впереди идущего автомобиля по сравнению с движением без прицепа. Это поможет вам избежать резкого торможения и поворотов.

E140402AUN

Обгон

Если во время буксировки прицепа Вы захотите обогнать другое транспортное средство, то следует учесть, что вам потребуется намного большее расстояние впереди. И по причине увеличившейся длины надо будет оставить намного большее расстояние перед обгоняемым транспортным средством, чтобы можно было вернуться на свою полосу.

E140403AUN

Движение задним ходом

Возьмитесь за нижнюю часть рулевого колеса одной рукой. Затем, чтобы передвинуть прицеп влево, просто двигайте руку влево. Чтобы передвинуть прицеп вправо, двигайте руку вправо. Всегда подавайте назад медленно и, по возможности, попросите кого-нибудь направлять вас.

E140404AUN

Прохождение поворотов

Поворачивая с прицепом, делайте более плавные повороты, чем обычно. Это надо делать, чтобы не удариться о бордюрный камень, грунтовые обочины, дорожные знаки, деревья и другие объекты. Не делайте резких или внезапных маневров. Заблаговременно включайте сигналы поворота.

E140405AFD

Указатели поворота при буксировке прицепа

На время буксировки прицепа автомобиль должен иметь другие указатели поворота и дополнительную проводку. При каждом включении указателей при выполнении поворота или смены полосы на приборной панели будут мигать зеленые стрелки. При правильном соединении, одновременно с этим должны также мигать фонари прицепа, предупреждая других водителей о вашем намерении повернуть, сменить полосу или остановиться.

Если Вы буксируете прицеп, то зеленые стрелки поворота на приборной панели будут мигать даже в случае перегорания на прицепе ламп указателей поворота. Таким образом Вы можете считать, что водители позади вас видят ваши сигналы, что не соответствует истине. Важно время от времени проверять лампы прицепа, чтобы быть уверенным, что они все еще работают. Фонари прицепа необходимо проверять также при каждом отсоединении и присоединении проводки.

Не подключайте систему световых приборов прицепа непосредственно к аналоговой системе автомобиля. Пользуйтесь только одобренными жгутами проводки прицепа.

Авторизованный дилер компании HYUNDAI может помочь вам с монтажом жгута проводки.

⚠ ОСТОРОЖНО

Использование неодобренных жгутов проводки прицепа может привести к повреждению электрической системы автомобиля и/или травме.

E140406ATQ

Управление автомобилем на склонах

Перед тем как начать спуск по длинному или крутому склону, уменьшите скорость и переключитесь на пониженную передачу. Если Вы не переключитесь на пониженную передачу, то, возможно, придется настолько сильно использовать тормоза, что они перегреются и потеряют эффективность.

На продолжительном подъеме, чтобы уменьшить вероятность перегрева двигателя и коробки передач, следует переключиться на пониженную передачу и снизить скорость примерно до 70 км/ч (45 миль/ч).

Если масса вашего прицепа превышает максимально разрешенную массу прицепа без тормозной системы, и на автомобиле установлена автоматическая коробка передач, то во время буксировки прицепа следует пользоваться положением D (Движение).

Использование положения D (Движение) во время буксировки прицепа поможет уменьшить до минимума накопление тепла и продлить срок службы коробки передач.

 **ВНИМАНИЕ**

- Чтобы не допустить перегрева двигателя при буксировке прицепа на крутых склонах (с углом наклона более 6%), внимательно следите за указателем температуры охлаждающей жидкости. Если стрелка указателя начнет приближаться к зоне Н (Горячо), то, при первой безопасной возможности, сверните на обочину, остановитесь и дайте двигателю поработать на холостом ходу до его охлаждения. Продолжить движение можно будет после достаточного охлаждения двигателя.
- Для снижения вероятности перегрева двигателя и коробки передач, выбор скорости движения необходимо делать с учетом массы прицепа и крутизны склона.

 **ВНИМАНИЕ**

Движение на подъем при высокой температуре окружающего воздуха (выше 35°C) с разрешенной полной массой и/или прицепом должно производиться с уровнем топлива в баке не менее 5 литров, чтобы предотвратить ограничение мощности из-за перегрева топлива, а также последующее повреждение оборудования впрыска топлива.

E140407BUN

Парковка на склонах

Как правило, если автомобиль снабжен прицепом, его парковка на склонах недопустима. Непредвиденное скатывание автомобиля с прицепом вниз по склону может привести серьезным травмам и гибели людей.

 **ОСТОРОЖНО - Парковка на склонах**

Парковка автомобиля с прицепом на склоне может привести к тяжелым травмам или смерти людей в случае, если ослабнут тормоза прицепа.

Тем не менее, если автомобиль с прицепом все же понадобится припарковать на склоне, делайте это следующим образом:

1. Остановите автомобиль в месте парковки. Поверните рулевое колесо в направлении бордюра (вправо, при парковке в сторону подножия склона; влево, при парковке в сторону вершины).
2. Если автомобиль имеет механическую коробку передач, установите рычаг переключения передач в нейтральное положение. Если автомобиль оборудован автоматической трансмиссией, установите переключатель передач в положение Р (парковочное).
3. Задействуйте стояночный тормоз и выключите двигатель.
4. Поместите колодки под колеса прицепа со стороны подножия склона.
5. Запустите двигатель. Удерживая тормоз, переведите рычаг в нейтральное положение, отпустите стояночный тормоз и медленно отпускайте тормоз до тех пор, пока колодки под колесами прицепа полностью не воспримут нагрузку.

6. Снова задействуйте тормоза, задействуйте стояночный тормоз и переведите рычаг переключения передач в положение R (назад) (механическая коробка передач) или в положение Р (парковка) (автоматическая трансмиссия).
7. Остановите двигатель, отпустите тормоз. Стояночный тормоз не выключайте.

ОСТОРОЖНО

- Стояночный тормоз

Опасно выходить из автомобиля, если стояночный тормоз включен не полностью.

При работающем двигателе автомобиль может внезапно поехать. Вы, а также и другие люди можете получить серьезную или смертельную травму.

Перед троганием с места парковки на склоне

1. При установке рычага механической коробки передач в нейтраль, а автоматической - в положение Р (Парковка), нажмите педаль тормоза и удерживайте ее, пока вы:
 - Запускаете двигатель;
 - Переключаетесь на передачу; и
 - Отпускаете стояночный тормоз.
2. Медленно снимите ногу с педали тормоза.
3. Едьте медленно, пока прицеп не отъедет от колодок.
4. Остановитесь и попросите кого-нибудь подобрать и убрать колодки.

E140500AUN

Техническое обслуживание при буксировке прицепа

В условиях регулярной буксировки прицепа автомобиль будет чаще нуждаться в техобслуживании. Важно обращать особое внимание на проверку уровней моторного масла, жидкости в автоматической коробке передач, смазочного материала моста и охлаждающей жидкости. Кроме того, очень важно часто проверять состояние тормозов. В данном руководстве описан каждый пункт проверки, которые можно легко найти по Содержанию. Если Вы буксируете прицеп, перед началом поездки полезно просмотреть эти разделы.

Не забывайте также поддерживать в хорошем состоянии прицеп и сцепное устройство.

Следуйте прилагающейся программе технического обслуживания прицепа и периодически проверяйте его состояние. Желательно проводить проверку ежедневно перед началом движения. Самое важное, чтобы были затянуты все гайки и болты сцепного устройства.

ВНИМАНИЕ

- *По причине повышения нагрузки в случае буксировки прицепа в жаркие дни и на подъемах возможен перегрев двигателя. Если указатель охлаждающей жидкости показывает перегрев, отключите кондиционер и остановитесь в безопасном месте для охлаждения двигателя.*
- *При буксировке следует более часто проверять уровень жидкости в коробке передач.*
- *Если автомобиль не оснащен кондиционером, вам следует установить вентилятор конденсатора для улучшения работы двигателя при буксировке прицепа.*

E140600ATQ

Если Вы решили буксировать прицеп

Далее приведены несколько важных правил буксировки прицепов:

- Подумайте об использовании устройства демпфирования колебаний прицепа. Информацию о них можно получить у продавца сцепных устройств.
- В течение первых 2000 км (1200 миль) пробега автомобиля нельзя ничего буксировать, нужно дать возможность двигателю правильно пройти обкатку. Невыполнение данного предостережения может привести к серьезному повреждению двигателя и коробки передач.
- Перед буксировкой прицепа рекомендуем обратиться к уполномоченному дилеру HYUNDAI за консультацией о дополнительных требованиях к буксировочному комплекту и т. п.
- Всегда двигайтесь с умеренной скоростью (не более 100 км/ч (60 миль/ч)).
- Не превышайте 70 км/ч (45 миль/ч) или принятый предел скорости при буксировке на протяженном подъеме.
- Серьезное внимание нужно уделить массе:

« Для стран Европы »

Двигатель		Дизельный двигатель A2 2,5		Бензиновый двигатель	
		МТ	АТ	МТ	АТ
Максимальная масса прицепа	Без тормозной системы	750 (1653)	750 (1653)	700 (1543)	750 (1653)
	С тормозной системой	2300 (5070)	1500 (3306)	1500 (3306)	1500 (3306)
Максимально допустимая статическая вертикальная нагрузка на сцепное устройство		100 (220)	100 (220)	100 (220)	100 (220)
Рекомендуемое расстояние от центра заднего колеса до места сцепки		1145 (45)	1145 (45)	1145 (45)	1145 (45)
		мм (дюймов)			

М/Т : Механическая коробка передач
 А/Т : Автоматическая коробка передач

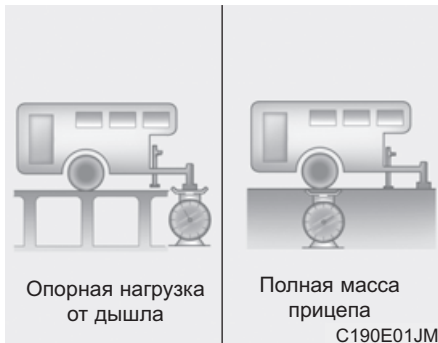

E140601AUN

Масса прицепа

Какова безопасная масса прицепа? Его масса никогда не должна превышать максимальной массы прицепа с тормозной системой. Но даже в этом случае он может быть слишком тяжел.

Все зависит от того, как будет использоваться прицеп. Например, важными факторами являются скорость, высота над уровнем моря, качество дорог, температура наружного воздуха и то, насколько часто автомобиль используется с прицепом. Оптимальная масса прицепа также зависит от имеющегося в автомобиле специального оборудования.

E140602AEN

Опорная нагрузка от дышла прицепа

Опорная нагрузка от дышла любого прицепа на сцепное устройство является важным параметром, который необходимо измерить, так как он влияет на общую массу (GVW) автомобиля. Масса GVW включает собственную массу автомобиля, массу любого находящегося в нем груза и массу перевозимых в автомобиле людей. В случае использования прицепа, к общей массе автомобиля GVW необходимо добавить опорную нагрузку от дышла прицепа, так как автомобиль будет перевозить и этот вес.

Вес дышла прицепа должен составлять не более 10% от полного веса загруженного прицепа, в пределах максимальной нагрузки на дышло прицепа. После загрузки прицепа, взвесьте его и отдельно измерьте опорную нагрузку от дышла, чтобы убедиться в правильности распределения веса. Если распределение веса неправильное, его можно просто изменить, передвинув некоторые предметы в прицепе.

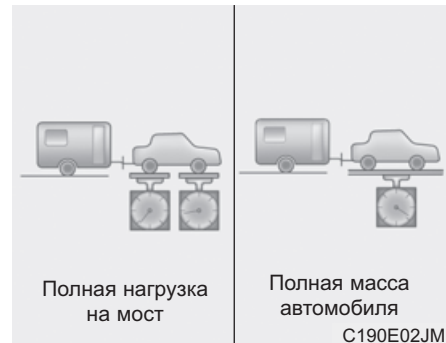

⚠ ОСТОРОЖНО - Прицеп

- **Никогда не нагружайте прицеп в задней части больше, чем в передней. На переднюю часть прицепа должно приходиться примерно 60% общей массы прицепа; а на заднюю часть прицепа - примерно 40% общей массы прицепа.**

(Продолжение)

(Продолжение)

- **Никогда не перегружайте прицеп более пределов, установленных для прицепов и сцепных устройств. Неправильная нагрузка может привести к повреждению автомобиля и/или травмам. Проверьте массы и нагрузки на общедоступных весах или на оборудованных весами постах инспекции дорожного движения.**
- **Неправильно загруженный прицеп может стать причиной потери управления автомобилем.**

МАССА АВТОМОБИЛЯ

E160000AUN

В этом разделе приведены указания по правильной загрузке автомобиля и/или прицепа, позволяющие удерживать массу нагруженного автомобиля в пределах номинальных конструктивных параметров, с прицепом или без него. Правильно нагруженный автомобиль обеспечит максимальное использование конструктивных характеристик автомобиля. Перед загрузкой автомобиля, ознакомьтесь со следующими терминами, относящимся к массовым параметрам автомобиля, с прицепом или без него, указываемых в технических характеристиках автомобиля и в табличке соответствия стандартам:

E160100AUN

Собственная масса базового автомобиля

Это масса автомобиля с полным топливным баком и со всем стандартным оборудованием. В нее не входит масса пассажиров, груза и дополнительного оборудования.

E160200AUN

Собственная масса полностью снаряженного автомобиля

Масса нового, только что приобретенного автомобиля, включая все послепродажное оборудование.

E160300AUN

Масса груза

Масса всего добавленного к собственной массе базового автомобиля, включая груз и дополнительное оборудование.

E160400AUN

Полная нагрузка на мост (GAW)

Полная нагрузка на каждый мост (передний и задний) - включая собственную массу полностью снаряженного автомобиля и всю полезную нагрузку.

E160500AUN

Полная номинальная нагрузка на мост (GAWR)

Максимально допустимая нагрузка, которая может быть приложена к одному мосту (переднему или заднему). Эти значения приведены в табличке соответствия.

Полная нагрузка на каждый мост никогда не должна превышать полной номинальной нагрузки на мост (GAWR).

E160600AUN

Полная масса автомобиля (GVW)

Собственная масса базового автомобиля плюс фактическая масса груза и пассажиров.

E160700AUN

Номинальная полная масса автомобиля (GVWR)

Максимально допустимая масса полностью загруженного автомобиля (включая все опции, оборудование, пассажиров и груз). Номинальная полная масса автомобиля GVWR указана в табличке соответствия, расположенной на боковом пороге водительской двери (или передней пассажирской двери).

E160800AUN

Перегрузка

⚠ ОСТОРОЖНО - Масса автомобиля

Полная номинальная нагрузка на мост (GAWR) и номинальная полная масса автомобиля (GVWR) указаны на прикрепленной к двери водителя табличке производителя (или передней пассажирской двери). Превышение этих номинальных значений может привести к аварии или повреждению автомобиля. Вы можете рассчитать массу груза, взвесив загружаемые предметы (и пассажиров) перед тем как они будут размещены в автомобиле. Будьте внимательны, чтобы не перегрузить автомобиль.

Сигнализация при остановке на дороге / 6-2
В случае непредвиденного случая во
время движения / 6-3
Если не удается запустить двигатель / 6-4
Запуск двигателя от внешнего
источника электроэнергии / 6-5
Если двигатель перегревается / 6-8
Система контроля давления в шинах
(скдш) / 6-9
Если спущена шина / 6-14
Буксировка / 6-24
Экстренный вызов эра-глонасс / 6-29

Действия в непредвиденных случаях

СИГНАЛИЗАЦИЯ ПРИ ОСТАНОВКЕ НА ДОРОГЕ



F010100AUN

Аварийная световая сигнализация

Аварийная световая сигнализация предупреждает других водителей о необходимости повышенного внимания при приближении, обгоне и проезде мимо автомобиля.

Ее нужно использовать при любых аварийных работах или остановках на обочине.

Нажать выключатель световой сигнализации можно при любом положении ключа зажигания. Выключатель световой сигнализации находится на центральной консоли панели выключателей. Все указатели поворота включатся одновременно.

- Аварийная световая сигнализация действует независимо от движения автомобиля.
- Во время работы аварийной световой сигнализации указатели поворота не работают.
- Будьте внимательны при использовании аварийной световой сигнализации во время буксировки автомобиля.

В СЛУЧАЕ НЕПРЕДВИДЕННОГО СЛУЧАЯ ВО ВРЕМЯ ДВИЖЕНИЯ

F020100AUN

Если двигатель заглох на перекрестке или переезде

- Если двигатель заглох на перекрестке или переезде, установите рычаг переключения передач в положение N (Нейтраль) и затем вручную переместите автомобиль в безопасное место.
- Если ваш автомобиль оборудован механической коробкой передач и не имеет переключателя блокировки зажигания, то автомобиль можно переместить вперед, включив 2-ю (вторую) или 3-ю (третью) передачу, и затем включив стартер, не нажимая педаль сцепления.

F020200AUN

Если на ходу спустила шина

Если шина спускает прямо на ходу:

1. Уберите ногу с педали газа и дайте автомобилю сбавить ход, продолжая ехать прямо. Не пытайтесь сразу же тормозить и съехать с дороги, это может привести к потере управления. После снижения скорости автомобиля до безопасного уровня начинайте осторожно тормозить и съезжать с дороги. Припаркуйтесь на твердом и ровном участке земли как можно дальше от дороги. Если Вы на разделенном скоростном шоссе, не паркуйтесь между двумя полосами.
2. После остановки автомобиля включите аварийную световую сигнализацию и стояночный тормоз, а коробку передач поставьте в положение P (автоматическая коробка передач) или на задний ход (механическая коробка передач).
3. Высадите всех пассажиров из автомобиля. Проследите, чтобы все они вышли на сторону, где нет дорожного движения.
4. При замене спущенной шины следуйте указаниям в этом разделе.

F020300AEN

Если двигатель заглохнет на ходу

1. Постепенно снизьте скорость, продолжая ехать прямо. Осторожно съезжайте с дороги в безопасное место.
2. Включите аварийную световую сигнализацию.
3. Попробуйте снова завести двигатель. Попробуйте снова запустить двигатель. Если двигатель не запускается, рекомендуем обратиться к авторизованному дилеру HYUNDAI.

ЕСЛИ НЕ УДАЕТСЯ ЗАПУСТИТЬ ДВИГАТЕЛЬ

F030100AUN

Если двигатель не запускается или вращается медленно

1. Если в автомобиле установлена автоматическая коробка передач, поставьте рычаг переключения передач в положение N (Нейтраль) или P (Парковка), и включите аварийный тормоз.
2. Проверьте чистоту и надежность подключения контактов батарейного кабеля.
3. Включите освещение салона. Если свет тускнеет или гаснет при работе стартера, батарея разряжена.
4. Проверьте контакты стартера, они должны быть прочно соединены.
5. Не толкайте и не тяните автомобиль для запуска двигателя. См. инструкции “Запуск двигателя от внешнего источника электроэнергии”.

ОСТОРОЖНО

Если двигатель не запускается, не толкайте и не тяните автомобиль для его запуска. Это может привести к столкновению или другим повреждениям. Запуск двигателя таким образом может также вызвать перегрузку каталитического нейтрализатора и создать опасность возникновения пожара.

F030200AEN

Если двигатель вращается нормально, но не запускается

1. Проверьте уровень топлива.
2. Повернув ключ зажигания в положение LOCK (Блокировка), проверьте все соединения, катушку и свечи зажигания. Восстановите разъединенные или ослабленные соединения.
3. Проверьте топливопровод в отсеке двигателя.
4. Если двигатель по прежнему не запускается, рекомендуем обратиться по телефону к авторизованному дилеру HYUNDAI.

ЗАПУСК ДВИГАТЕЛЯ ОТ ВНЕШНЕГО ИСТОЧНИКА ЭЛЕКТРОЭНЕРГИИ



F040000AUN

Подключайте кабели в прямой последовательности нумерации, а отсоединяйте - в обратной.

F040100AEN

Запуск двигателя от внешнего источника

Такой способ запуска двигателя может представлять опасность, если он производится неправильно. Поэтому, чтобы при запуске двигателя от внешнего источника не нанести вред себе, автомобилю и аккумуляторной батарее, делайте это приведенным ниже образом. При наличии сомнений, мы настоятельно рекомендуем доверить эти операции опытному специалисту или службе буксировки.



ВНИМАНИЕ

Используйте только 12-вольтовую систему внешнего питания. Если Вы подадите 24-вольтовое питание (две 12-вольтовые батареи, соединенные последовательно, или 24-вольтовый мотор-генераторный агрегат) на 12-вольтовые стартер, систему зажигания и другие части электрооборудования, то это может привести к неисправному повреждению последних.



ОСТОРОЖНО

- Аккумуляторная батарея

Никогда не пытайтесь проверить уровень электролита в аккумуляторной батарее, поскольку это может привести к ее разрыву или взрыву, опасному получением тяжелой травмы.

⚠ ОСТОРОЖНО

- Аккумуляторная батарея

- Не допускайте открытого огня или искр вблизи аккумуляторной батареи. Она выделяет газообразный водород, который может взорваться в их присутствии.

Во избежание серьезных травм и повреждения автомобиля выполняйте эти указания в точности! Если вы не уверены, как правильно выполнять данную операцию, обратитесь за квалифицированной помощью. Автомобильные аккумуляторные батареи содержат серную кислоту. Она ядовита и обладает коррозионным действием. При запуске двигателя от внешнего источника, надевайте защитные очки и следите за тем, чтобы кислота не попала на кожу, одежду или автомобиль.

- Не пытайтесь запустить двигатель от внешнего источника в случаях замерзания или низкого уровня электролита разряженной батареи; она может разорваться или взорваться.

(Продолжение)

(Продолжение)

- Недопустимо соприкосновение между собой (+) и (-) кабелей для запуска от внешнего источника. При этом может образоваться искра.
- Аккумуляторная батарея может треснуть или взорваться, если пытаться производить пуск от внешнего источника с разряженной или замерзшей аккумуляторной батареей.

F040101AEN

Процедура запуска двигателя от внешнего источника

1. Убедитесь, что напряжение внешней батареи равно 12 В, и заземлите ее минусовой вывод.
2. Если внешняя батарея находится на другом автомобиле, не допускайте их соприкосновения.
3. Отсоедините все электрические нагрузки, ненужные в данный момент.
4. Присоедините кабели для запуска двигателя от внешнего источника (соединительные кабели) в точно такой последовательности, как показано на рисунке. Сначала присоедините один конец соединительного кабеля к плюсовому выводу разряженной аккумуляторной батареи (1), затем присоедините другой его конец к плюсовому выводу внешней батареи (2).

Затем присоедините один конец другого соединительного кабеля к минусовому выводу внешней батареи (3), а другой ее конец - к твердой неподвижной металлической части (например, кронштейну подъема двигателя), расположенной вдали от нее (4). Не присоединяйте его к частям, которые придут в движение после начала проворачивания коленвала, а также вблизи таких частей.

Не дотрагивайтесь концами соединительных кабелей до чего-либо, кроме соответствующих выводов батарей и точек заземления. Присоединяя кабели, не наклоняйтесь над батареями.

 **ВНИМАНИЕ**

- Кабели аккумуляторной батареи

Не соединяйте минусовые выводы разряженной и внешней аккумуляторных батарей. Это может привести к перегреву и растрескиванию разряженной батареи, сопровождаемому выбросом кислоты.

5. Запустите двигатель от внешней батареи и дайте ему поработать с частотой вращения 2 000 об/мин, после чего запустите двигатель от разряженной батареи.

Если причина разряда АКБ не очевидна, рекомендуем обратиться к авторизованному дилеру HYUNDAI для проверки системы.

F040200AUN

Запуск двигателя буксировкой

Запрещается запускать двигатель, толкая ваш автомобиль, оборудованный ручной коробкой передач, поскольку это может привести к повреждению системы снижения токсичности отработавших газов.

Таким способом нельзя запускать двигатели автомобилей с автоматической коробкой передач.

Следуйте инструкциям, приведенным в этом разделе относительно запуска двигателя от внешнего источника.

 **ОСТОРОЖНО**

Никогда не буксируйте автомобиль для запуска его двигателя, поскольку в результате резкого броска вперед после запуска возможно его столкновение с буксирующим автомобилем.

ЕСЛИ ДВИГАТЕЛЬ ПЕРЕГРЕВАЕТСЯ

F050000AFD

Если указатель температуры показывает на перегрев, происходит снижение мощности, слышится громкое гудение или стук, скорее всего, перегрелся двигатель. В этом случае следует:

1. При первой же возможности съехать на обочину и остановиться.
2. Установить рычаг переключения передач в положение Р (для автоматической коробки передач) или на нейтраль (для ручной коробки передач) и включить стояночный тормоз. Выключить кондиционер, если он работает.
3. Остановить двигатель, если охлаждающая жидкость вытекает под днище или из-под капота идет пар. Нельзя открывать капот до прекращения вытекания охлаждающей жидкости и выхода пара. Если нет признаков утечки охлаждающей жидкости и пара, оставить двигатель работающим и проверить работу охлаждающего вентилятора двигателя. Выключить двигатель, если вентилятор не работает.

4. Проверить наличие приводного ремня водяного насоса. Если он на месте, проверить его натяжение. Если приводной ремень в нормальном состоянии, проверить радиатор, шланги и днище автомобиля на наличие утечек охлаждающей жидкости. (При выключении работающего кондиционера с него будет стекать холодная вода. Это - нормально.)

ОСТОРОЖНО

Чтобы избежать травмирования во время работы двигателя, держите волосы, руки и одежду подальше от движущихся частей, таких как вентилятор и приводные ремни.

5. Если приводной ремень водяного насоса поврежден или подтекает охлаждающая жидкость, немедленно остановите двигатель. Рекомендуем обратиться по телефону к авторизованному дилеру HYUNDAI.

ОСТОРОЖНО

Не снимайте крышку радиатора при горячем двигателе. Может произойти выброс охлаждающей жидкости из отверстия, что приведет к сильным ожогам.

6. Если невозможно установить причину перегрева, подождите, пока температура двигателя вернется к норме. Затем, в случае утечки охлаждающей жидкости, аккуратно долейте ее в бачок, чтобы довести уровень жидкости до половинной отметки.
7. Осторожно продолжайте движение, следя за появлением признаков перегрева. В случае повторного перегрева рекомендуем обратиться к авторизованному дилеру HYUNDAI.

ВНИМАНИЕ

Значительный недостаток охлаждающей жидкости указывает на наличие утечки в системе охлаждения. Рекомендуем обратиться к авторизованному дилеру HYUNDAI для проверки системы.

СИСТЕМА КОНТРОЛЯ ДАВЛЕНИЯ В ШИНАХ (СКДШ) (ПРИ НАЛИЧИИ)



ОТQ064023



ОТQ045306

Индикатор низкого давления в шинах/неисправности СКДШ

⚠ ОСТОРОЖНО

Избыточное или недостаточное давление может уменьшить срок службы шины, негативно повлиять на управляемость транспортного средства и привести к внезапному разрыву шины, который может привести к потере управления и дорожно-транспортному происшествию.

Каждая шина, включая запасную (при наличии) должна ежемесячно проверяться после охлаждения и накачивания до давления, рекомендованного производителем транспортного средства на табличке на транспортном средстве или этикетке давления накачивания шин. (Если шины транспортного средства отличаются по размеру от указанных на табличке или этикетке давления накачивания шин, то следует определить надлежащее давления накачивания для данных шин самостоятельно.)

В качестве дополнительной функции обеспечения безопасности, транспортное средство оснащено системой контроля давления в шинах (СКДШ), индикатор которой включается при недостаточном давлении в одной или нескольких шинах.

Соответственно, когда загорается индикатор низкого давления в шинах, следует как можно быстрее остановиться, проверить шины и накачать их до надлежащего давления. Движение с недостаточным давлением в шине приводит к перегреву шины и может привести к ее разрыву. Недостаточное давление также уменьшает эффективность расхода топлива и срок службы протектора шины, а также может повлиять на управляемость и тормозные характеристики транспортного средства.

Учтите, что СКДШ не является заменой надлежащему обслуживанию шин и что поддержание правильного давления в шинах является обязанностью водителя, даже если давление не упало до уровня, при котором срабатывает индикатор низкого давления в шинах СКДШ.

Транспортное средство также оснащено индикатором неисправности СКДШ на случай неправильной работы системы. Индикатор неисправности СКДШ объединен с индикатором низкого давления в шинах. При обнаружении неисправности индикатор будет мигать в течение примерно одной минуты, а затем станет гореть постоянно. Эта последовательность будет повторяться при последующих пусках двигателя, пока неисправность присутствует. При горении индикатора неисправности система может оказаться не в состоянии обнаружить или сигнализировать о низком давлении в шинах.

Отказ СКДШ может произойти по нескольким причинам, включая установку или замену других шин на транспортное средство, которые не позволяют СКДШ правильно функционировать. Всегда проверяйте индикатор неисправности СКДШ после замены одной или нескольких шин или колес на транспортном средстве, чтобы убедиться в том, что замена или смена шин или колес позволяет СКДШ продолжать работать правильно.

* К СВЕДЕНИЮ

Если индикатор низкого давления в шинах СКДШ не загорается на три секунды после включения зажигания или запуска двигателя или продолжает гореть спустя три секунды после включения, обратитесь к ближайшему уполномоченному дилеру HYUNDAI для проверки системы.



Индикатор низкого давления в шинах

СКДШ не является заменой ручной проверке давления в шинах с помощью манометра. Изменения в температуре влияют на давление в шинах. См. "Шины и колеса" в главе 9 за информацией по надлежащим процедурам накачивания и измерения давления в шинах.

При высвечивании индикатора необходимо немедленно снизить скорость движения, избегая резких поворотов, и быть готовым к увеличению тормозного пути. Необходимо как можно скорее остановиться и проверить шины.

Накачайте шины до надлежащего давления, указанного на прикрепленной к транспортному средству табличке или на этикетке давления накачивания шин, расположенной на стойке со стороны двери водителя.

Если не возможно добраться до станции технического обслуживания или, если шина не держит давление, необходимо заменить колесо со спущенной шиной на запасное колесо.

Индикатор низкого давления в шинах продолжит гореть, а индикатор неисправности СКДШ может мигать в течение одной минуты, а затем гореть постоянно (если транспортное средство движется примерно 10 минут со скоростью выше 25 км/ч (15,5 миль/ч)) до ремонта и замены колеса с низким давлением.

* К СВЕДЕНИЮ

Запасное колесо не оснащено датчиком давления.

ВНИМАНИЕ

В зиму или холодную погоду индикатор низкого давления может загореться, если давление в шинах приведено к рекомендованному давлению в теплую погоду.

Это не означает неисправность в СКДШ, так как пониженная температура приводит к пропорциональному снижению давления в шинах.

(Продолжение)

(Продолжение)

При переезде из теплой местности в холодную или наоборот или при сильном повышении или снижении температуры снаружи, следует проверить давление в шинах и привести давление накачивания шин к рекомендованному.

ОСТОРОЖНО

- Слишком низкое давление в шинах может сделать транспортное средство неустойчивым и повлиять на потерю управления и увеличение тормозного пути.
- Продолжение движения с недостаточным давлением в шинах может привести к их перегреву и разрыву.



Индикатор неисправности СКДШ

В случае возникновения неисправности в СКДШ индикатор неисправности будет мигать в течение одной минуты и затем начнет гореть непрерывно.

Как можно скорее обратитесь к авторизованному дилеру HYUNDAI для проверки системы, чтобы установить причину возникновения проблемы.

Для определения причин неисправности выполните проверку автомобиля у уполномоченного дилера компании HYUNDAI.

* К СВЕДЕНИЮ

Индикатор неисправности СКДШ может загореться после мигания в течение одной минуты, если транспортное средство находится рядом с кабелями питания или радиопередатчиками, например, в отделениях полиции, правительственных или государственных учреждениях, радиостанциях, военных базах, аэропортах, передающих вышках и т. п. Кроме того, индикатор неисправности СКДШ может загореться при использовании цепей противоскольжения или электронных устройств наподобие компьютеров, зарядных устройств, навигаторов и т. п. Это может помешать нормальной работе СКДШ.

Замена шин с СКДШ

Если спущена шина, то загорятся индикатор низкого давления в шинах.

Если вы считаете, что у вас спущена шина или ощущаете потерю устойчивости автомобиля, уберите ногу с педали акселератора и позвольте транспортному средству замедлиться, продолжая движение прямо вперед. Не следует тормозить или пытаться выехать на обочину дороги, так как это может привести к потере управления над транспортным средством и стать причиной дорожно-транспортного происшествия.

После снижения скорости транспортного средства до безопасной можно начать осторожно тормозить, а затем необходимо остановить транспортное средство на обочине дороги. Для остановки должен быть выбран ровный участок с твердой поверхностью, расположенный как можно дальше от дороги.

Запрещается останавливаться на разделительной полосе автомагистрали. Замените спущенное колесо компактным запасным колесом.



ВНИМАНИЕ

В целях предотвращения повреждения датчика давления в шинах запрещается использовать средства для ремонта проколов и шинные герметики для ремонта и/или накачивания шины с низким давлением. Если таковые были использованы, то датчик давления в шине придется заменить.

Запасное колесо не оснащено датчиком давления. После замены спущенной шины или шины с недостаточным давлением на запасную, индикатор низкого давления в шине продолжит работать.

Кроме того, индикатор неисправности СКДШ загорится после мигания в течение одной минуты, если транспортное средство движется со скоростью более 25 км/ч (15,5 миль/час) примерно 10 минут.

После того, как предыдущая шина, оснащенная датчиком давления, будет накачана до рекомендованного давления и установлена обратно на транспортное средство, индикатор низкого давления в шине и индикатор неисправности СКДШ погаснут через несколько минут.

Если индикаторы не погаснут через несколько минут, обратитесь к авторизованному дилеру компании HYUNDAI.

Каждое колесо оборудовано датчиком давления воздуха в шинах, установленного в шине за штоком клапана (за исключением запасного колеса). Должны использоваться совместимые с СКДШ колеса. Обслуживание шин рекомендуется всегда производить как можно скорее у официального дилера HYUNDAI.

⚠ ОСТОРОЖНО
- для ЕВРОПЫ

- Запрещается производить модификацию транспортного средства, так как это может повлиять на функциональность системы TPMS.
- Доступные на рынке колеса не оснащены датчиками TPMS.
Для обеспечения безопасности рекомендуется использовать детали для замены от официального дилера HYUNDAI.
- Если используются доступные на рынке колеса, обязательно должны использоваться одобренные дилером HYUNDAI датчики TPMS.

(Продолжение)

(Продолжение)

Если транспортное средство не оборудовано датчиком СКДШ или система СКДШ не работает должным образом, транспортное средство может не пройти обязательный технический осмотр.

* Все транспортные средства, проданные на ЕВРОПЕЙСКОМ рынке в указанный ниже период времени, должны быть оборудованы TPMS.

- Новые модели транспортных средств:
1 ноября 2012 г. ~

- Текущие модели транспортных средств:
1 ноября 2014 г. ~ (на основании регистрации транспортных средств)

ЕСЛИ СПУЩЕНА ШИНА

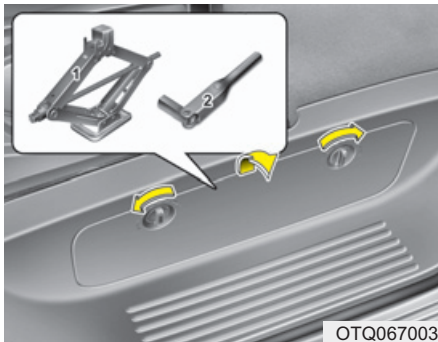

F070100ATQ

Домкрат и инструменты

Домкрат и колесный ключ (рукоятка домкрата) хранятся в отсеке для хранения под передним пассажирским сиденьем. Откройте крышку отсека для хранения для доступа к этому оборудованию.

- (1) Домкрат
- (2) Колесный ключ (рукоятка домкрата)

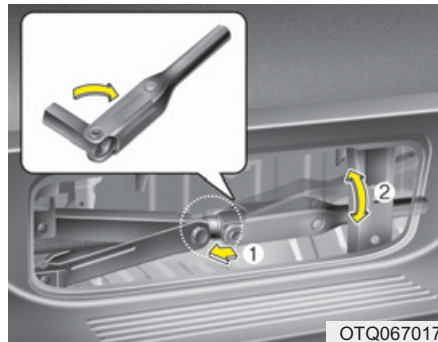

F070101BUN

Инструкции по эксплуатации домкрата

Домкрат предназначен только для аварийной замены колеса.

Правильное хранение домкрата предотвратит его “громоухание” при движении автомобиля.

Выполнение инструкций по эксплуатации домкрата уменьшит риск получения травмы.

⚠ ОСТОРОЖНО - Замена шин

- **Никогда не проводите ремонт автомобиля на полосе дороги или шоссе.**
- **Для замены шины всегда съезжайте с дороги на обочину. Домкратом можно пользоваться на ровном, твердом грунте. При отсутствии твердого, ровного места на обочине обратитесь за помощью в службу буксировки.**
- **Пользуйтесь специально предназначенными для домкрата местами спереди и сзади автомобиля; никогда не упирайте домкрат в бамперы и любые другие части автомобиля.**

(Продолжение)

(Продолжение)

- Автомобиль может легко скатиться с домкрата и стать причиной серьезной травмы или смерти.
- Не подлезайте под автомобиль, если он подвешен на домкрате.
- Нельзя включать зажигание и запускать двигатель, пока автомобиль стоит на домкрате.
- Никому нельзя оставаться в стоящем на домкрате автомобиле.
- Убедитесь, что все дети находятся в безопасном месте вдали от дороги и от автомобиля, который собираются поднять домкратом.

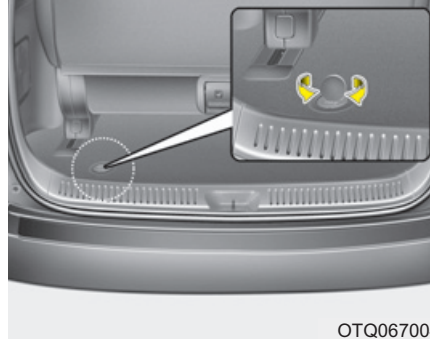

F070200AEN

Извлечение и хранение запасной шины

Запасное колесо хранится под автомобилем, сразу под багажным отделением.

Для извлечения запасного колеса:

1. Откройте дверцу багажника.
2. Найдите пластмассовый колпачок шестигранного болта и снимите его.



3. Чтобы опустить запасное колесо, ослабьте болт колесным ключом.

Поворачивайте ключ против часовой стрелки до соприкосновения запасного колеса с землей.

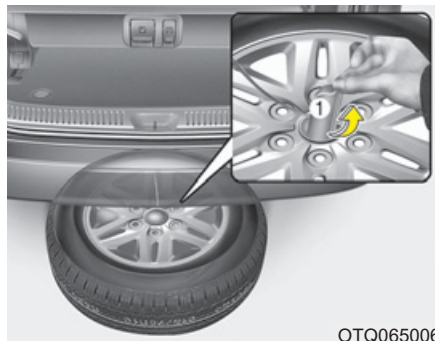

4. После соприкосновения запасного колеса с землей продолжайте поворачивать ключ против часовой стрелки и вытащите запасное колесо наружу. Не вращайте ключ слишком быстро, этим можно повредить контейнер для запасного колеса.

5. Вытащите из центральной части колеса фиксатор (1).

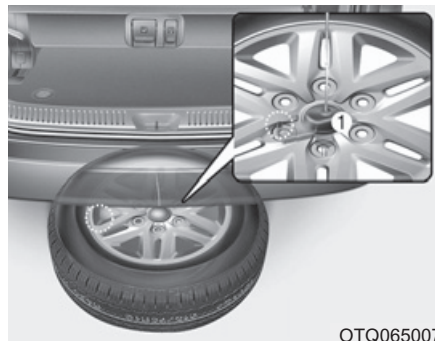

Чтобы разместить запасное колесо для хранения:

1. Положите колесо на землю ниппелем вверх.
2. Положите колесо под автомобиль и вставьте фиксатор через центр колеса.
3. Поворачивайте ключ по часовой стрелке до щелчка.

⚠ ОСТОРОЖНО

Для предотвращения “громыхания” запасного колеса убедитесь, что фиксатор колеса хорошо центрирован. Иначе запасное колесо может выпасть из контейнера и стать причиной дорожно-транспортного происшествия.



F070300ATQ

Замена шин

1. Припаркуйтесь на ровном участке и надежно включите стояночный тормоз.
2. Передвиньте рычаг переключения передач в положение R (Задний ход) при ручной коробке передач или P (Парковка) при автоматической коробке передач.
3. Включите аварийную световую сигнализацию.

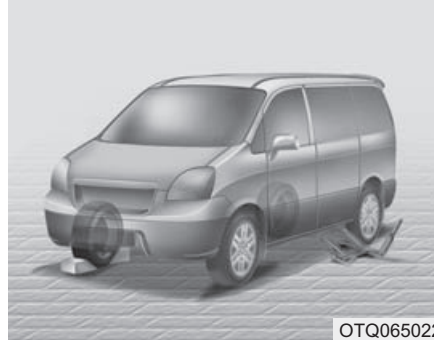

4. Достаньте из автомобиля колесный ключ, домкрат и запасное колесо.
5. Заблокируйте спереди и сзади колесо, диагонально противоположное месту установки домкрата.

- ⚠ ОСТОРОЖНО- Замена шины**
- Для предотвращения движения автомобиля во время замены колеса всегда включайте ручной тормоз полностью и блокируйте колесо, диагонально противоположное заменяемому.
 - Рекомендуется подпирать колеса автомобиля тормозными колодками и не оставлять в нем никого при подъеме автомобиля домкратом.



6. Ослабьте каждую колесную гайку одним оборотом против часовой стрелки, но не откручивайте их до конца до отрыва колеса от земли.



7. Установите домкрат в переднее или заднее положение для домкрата, ближайшее к заменяемому колесу. Ставьте домкрат в специально предназначенных местах под рамой. Места для установки домкрата представляют собой приваренные к раме пластины с двумя выступами и приподнятым краем для контакта с домкратом.

⚠ ОСТОРОЖНО- Место расположения домкрата
Для уменьшения риска получения травмы не используйте ничего, кроме домкрата из комплекта автомобиля, установленного в специально предназначенном для него месте; никогда не ставьте домкрат под какой-либо другой частью автомобиля.



OTQ065016

8. Вставив рукоятку домкрата и поворачивая ее по часовой стрелке, поднимайте автомобиль до тех пор, пока колесо не оторвется от земли. Это расстояние составляет примерно 30 мм (1,2 дюйма). Перед тем как откручивать колесные гайки, убедитесь в устойчивости автомобиля и в отсутствии возможностей его передвижения или соскальзывания.
9. Ослабьте колесные гайки и открутите их вручную. Плавно снимите колесо со шпилек и положите его плашмя, чтобы оно не укатилось. Для установки колеса на ступицу возьмите запасное колесо, совместите отверстия со шпильками и надвиньте колесо на них. При возникновении затруднений слегка наклоните колесо и совместите верхнее отверстие в колесе с верхней шпилькой. Затем покачайте колесо из стороны в сторону и надвиньте его на другие шпильки.

⚠ ОСТОРОЖНО

У колес могут быть острые края. Чтобы не получить тяжелую травму, обращайтесь с ними осторожно. Перед установкой убедитесь в отсутствии инородных тел на ступице или на колесе (например, грязи, смолы, гравия и т.д.), что может помешать прочному соединению колеса со ступицей.

Если что-то такое имеется, уберите. При плохом соприкосновении монтажных поверхностей колеса и ступицы возможно ослабление колесных гаек с потерей колеса. Потеря колеса может привести к потере управления автомобилем. Это может стать причиной тяжелой травмы или смерти.

10. Для переустановки колеса придерживайте его на шпильках, накрутите на них колесные гайки и затяните их вручную. Гайки следует накручивать стороной с малым диаметром внутрь. Для уверенности в плотной посадке подержайте колеса, затем снова как можно сильнее затяните гайки вручную.
11. Поворачивая колесный ключ против часовой стрелки, опустите автомобиль на землю.



Затем установите ключ в соответствии с рисунком и затяните колесные гайки. Следите, чтобы торцевая насадка плотно обхватывала гайку. Не вставляйте на рукоятку ключа и не удлиняйте ее трубой. Пройдите колесо по кругу, затягивая каждую гайку, пока все не будут плотно затянуты. Затем дважды проверьте затяжку каждой гайки. После замены колес рекомендуем обратиться к авторизованному дилеру HYUNDAI для проверки системы.

Момент затяжки колесных гаек:
11 - 13 кгс м (79 - 94 фунт-фут)

При наличии манометра снимите колпачок с ниппеля и проверьте давление в шине. Если давление ниже нормы, доедьте на небольшой скорости до ближайшей станции техобслуживания и накачайте шину до нужного давления. Если оно слишком высокое, доведите его до нормы. После проверки и корректировки давления в шине не забывайте надевать колпачок ниппеля. Без колпачка возможна утечка воздуха из шины. При потере колпачка ниппеля купите новый и наденьте его как можно скорее.

После замены шины закрепите спущенное колесо в предназначенном для него месте и положите обратно на свои места домкрат и инструменты.

⚠ ВНИМАНИЕ

У колесных шпилек и гаек вашего автомобиля метрическая резьба. Во время снятия колеса проследите, чтобы затем установить те же самые гайки, а при их замене - гайки с метрической резьбой и аналогичным типом фаски. Установка гайки с неметрической резьбой на шпильку с метрической резьбой, или наоборот, не обеспечит надежного соединения колеса со ступицей и испортит шпильку так, что ее нужно будет заменить.

Имейте в виду, что у большинства колесных гаек неметрическая резьба. Будьте очень внимательны при проверке типа резьбы перед установкой купленных впоследствии колесных гаек или колес. Если сомневаетесь, рекомендуем обратиться к авторизованному дилеру HYUNDAI.

⚠ ОСТОРОЖНО

- Колесные шпильки

Повреждение шпилек может приводить к потере их способности удерживать колесо. Это может привести к потере колеса, столкновению и тяжелым травмам.

Для предотвращения "громыхания" домкрата, колесного ключа и запасного колеса складывайте их правильно.

⚠ ОСТОРОЖНО

- Не отвечающее требованиям давление в шине запасного колеса

Как можно скорее после установки запасного колеса проверьте давление в шине. При необходимости отрегулируйте его до заданного значения. Обратитесь к разделу 9 "Шины и колеса".

Наклейка домкрата

■ Пример

• Тип А

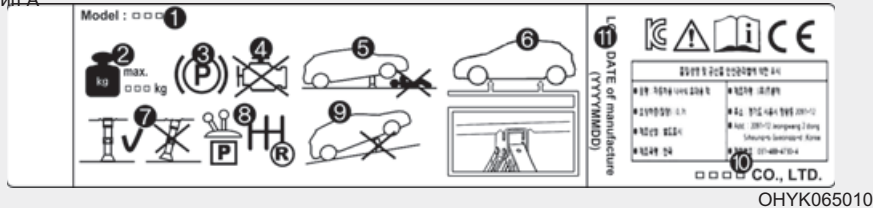

ОНУК065010

• Тип В

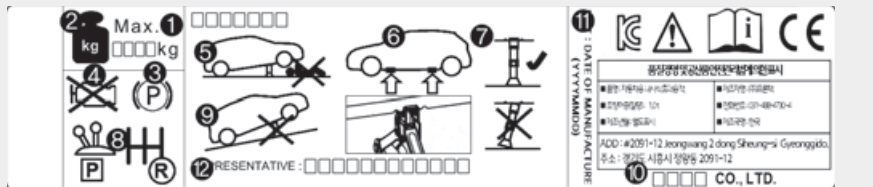

ОНУК065011

• Тип С



ОНУК064002

* Фактическая наклейка домкрата на транспортном средстве может отличаться от указанной на рисунке. Подробная спецификация указана на наклейке, прикрепленной к домкрату.

1. Наименование модели.
2. Максимально допустимая нагрузка.
3. При использовании домкрата задействуйте стояночный тормоз.
4. При использовании домкрата заглушите двигатель.
5. Запрещается находиться под транспортным средством, которое опирается на домкрат.
6. Предусмотренные места установки под рамой.
7. При поддомкрачивании транспортного средства основание домкрата должно быть расположено вертикально и должно находиться под точкой подъема.
8. На транспортных средствах с механической коробкой передач включите передачу заднего хода, на транспортных средствах с автоматической коробкой передач переведите рычаг в положение Р.
9. Домкрат должен опираться на прочную горизонтальную поверхность.
10. Производитель домкрата.
11. Дата производства.
12. Компания-представитель и адрес

Заявление о соответствии нормативам ЕС для домкрата

CE

EC Declaration of Conformity
according to EC Machinery Directive 2006/42/EC

We, **SAMKI IND. CO., LTD.**
22, Hyojuk3-Gil, Buk-Gu, Ulsan, Korea
declare under our sole responsibility that the product

Product : Jack Assembly
Type Designation(s) : Jack Assembly-600kg, Jack Assembly-700kg
Jack Assembly-800kg, Jack Assembly-1000kg
Jack Assembly-1200kg, Jack Assembly-1500kg

Serial No. : N/A
Year of Manufacture : 2013

to which this declaration relates is in conformity with the following standard(s) or other normative document(s):

EN ISO12100 (2010)	Safety of machinery - General principles for design – Risk assessment and risk reduction
EN ISO12100-2/A1 (2009)	Safety of machinery - Basic concepts, general principles for design, Part 2 : Technical principles
EN 1494/A1 (2008)	Mobile or movable jacks and associated lifting equipment

following the provisions of Directive(s):

2006/42/EC	Directive on the approximation of the laws of Member States relating to machinery (OJ L157 Jun, 9, 2006)
------------	--

Ulsan, Korea / Jul 25, 2013 Hyun Duck, Cho President 

(Place and date of issue)(name and signature or equivalent making of authorized person)

* T.C.F Compiling Person: Safenet Limited (European Notified body : 1674)
Denford Garage, Denford, Kettering Northants, NN14 4DQ, England

JACKDOC14S

БУКСИРОВКА

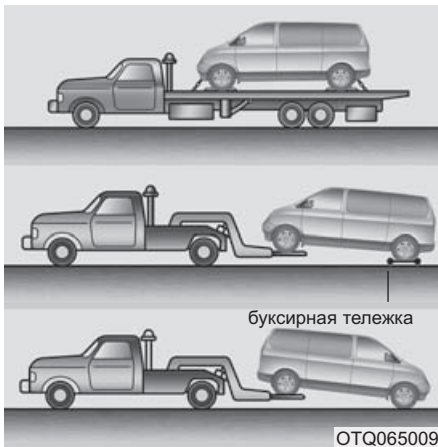

Служба буксировки

Если необходима аварийная буксировка, рекомендуется пользоваться услугами авторизованного дилера HYUNDAI или коммерческой службы техпомощи. Для предотвращения повреждений автомобиля необходимо правильно проводить процедуры подъема и буксировки. Рекомендуется использовать буксирные тележки для колес или эвакуаторы.

Можно буксировать автомобиль, оставив передние колеса на земле (без буксирных тележек) и приподняв задние колеса.

Подложите под задние колеса буксирные тележки, если повреждены какие-либо из нагруженных колес или компонентов подвески, а также, если автомобиль буксируется с задними колесами на земле.

При использовании коммерческого буксирного тягача и отсутствии буксирных тележек подниматься должна всегда задняя часть автомобиля, а не передняя.

⚠ ОСТОРОЖНО

- Если установлен датчик переворачивания

Если автомобиль оснащен боковыми подушками безопасности и шторками безопасности, то при буксировке автомобиля необходимо установить ключ зажигания в положение OFF или ACC.

Боковые подушки безопасности и шторки безопасности могут срабатывать, когда ключ зажигания находится в положении ON, и датчики переворачивания определяют ситуацию как переворачивание автомобиля.

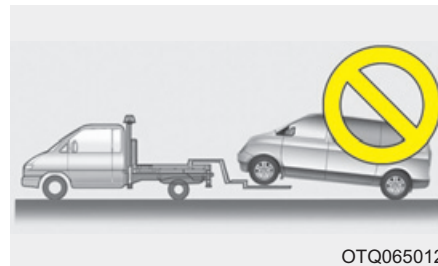

⚠ ВНИМАНИЕ

- Не буксируйте автомобиль передом, оставив задние колеса на земле, так можно повредить автомобиль.
- Не буксируйте автомобиль с помощью гибкой сцепки. Используйте оборудование для подъема колес или эвакуаторы.

При аварийной буксировке автомобиля без использования буксирных тележек для колес:

1. Переведите ключ зажигания в положение АСС (Вспомогательное).
2. Установите рычаг переключения передач в положение N (Нейтраль).
3. Снимите автомобиль со стояночного тормоза.

⚠ ВНИМАНИЕ

Не поставив рычаг переключения передач в положение N (Нейтраль), можно испортить коробку передач.



Снимаемый буксирный крюк (передний, при наличии)

1. Достаньте буксирный крюк из ящика с инструментами.
2. Снимите заглушку на переднем бампере, закрывающую отверстие, потянув ее вперед от бампера.

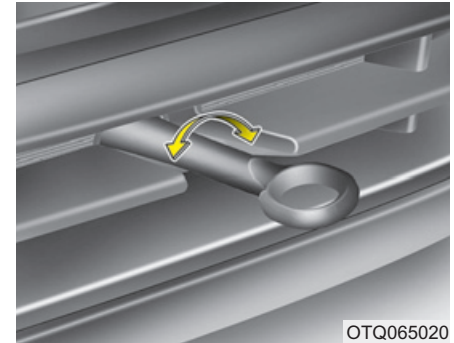

3. Установите буксирный крюк, вкручивая его по часовой стрелке до полного закрепления.
4. После использования вытащите буксирный крюк и поставьте крышку на место.

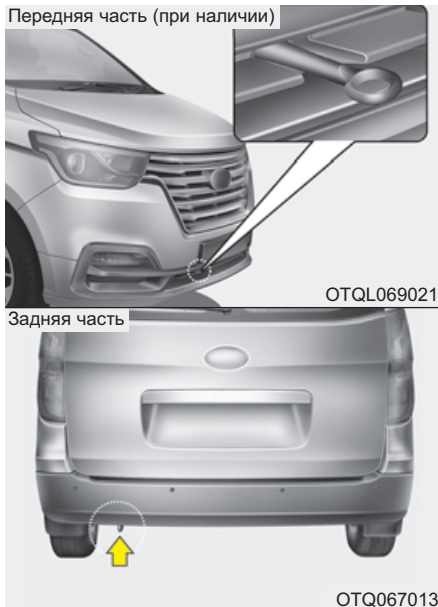

Аварийная буксировка

Если необходима аварийная буксировка, рекомендуется пользоваться услугами авторизованного дилера HYUNDAI или коммерческой службы техпомощи.

Если при аварии буксирная служба помочь не может, автомобиль можно какое-то время буксировать с помощью троса или цепи, которые крепятся к аварийному буксирному крюку внизу передней (или задней) части автомобиля. Будьте очень осторожны при буксировке автомобиля. Водитель должен сидеть в автомобиле, чтобы управлять им и нажимать педали.

Такой способ буксировки допустим только на дорогах с твердым покрытием на небольших расстояниях и малой скорости. Колеса, мосты, трансмиссия, рулевое управление и тормоза должны быть в хорошем состоянии.

ВНИМАНИЕ

При буксировке автомобиля, водитель должен находиться внутри, чтобы осуществлять рулевое управление и торможение. В автомобиле не должно быть пассажиров помимо водителя.

ВНИМАНИЕ

- *Прикрепите буксирный трос к буксирному крюку.*
- *Использование для буксировки вместо буксирного крюка другой части автомобиля может испортить его кузов.*
- *Пользуйтесь только теми тросами или цепями, которые специально предназначены для буксировки автомобилей. Надежно прикрепите трос или цепь к имеющемуся буксирному крюку.*

- Не используйте буксирные крюки для вытаскивания автомобиля из грязи, песка или другой среды, из которой он не может выбраться самостоятельно.
- Избегайте ситуаций буксировки более тяжелого автомобиля более легким.
- Водителям обоих автомобилей нужно часто общаться друг с другом.
- Перед аварийной буксировкой убедитесь, что крюк не сломан и не поврежден.
- Надежно прикрепите трос или цепь к крюку.
- Не дергайте крюк. Прикладывайте постепенное и равномерное усилие.
- Во избежание повреждения крюка не тяните его в стороны или в вертикальном направлении. Всегда тяните прямо вперед.

⚠ ОСТОРОЖНО

Будьте очень осторожны при буксировке автомобиля.

- Избегайте резких стартов и других маневров, накладывающих дополнительную нагрузку на аварийный буксирный крюк, трос или цепь. Крюк, буксирный трос или цепь могут сломаться и причинить серьезные травмы или повреждения.
- Если неисправный автомобиль не может двигаться, не продолжайте буксировку принудительно. Обратитесь за помощью к авторизованному дилеру компании HYUNDAI или профессиональную эвакуационную службу.
- Буксируйте автомобиль как можно более прямо.
- Не стойте рядом с автомобилем во время буксировки.

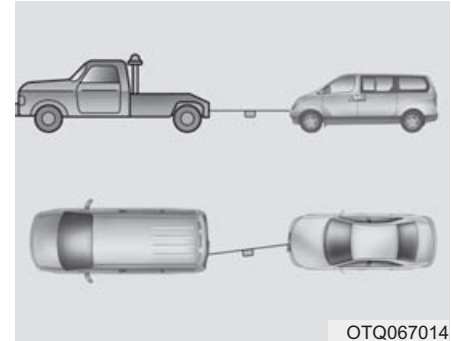

- Длина буксирного троса не должна превышать 5 м (16 футов). Для заметности прикрепите белую или красную ткань (шириной около 30 см (12 дюймов)) посередине троса.
- Едьте аккуратно, чтобы при буксировке не ослабевал буксирный трос.

Меры предосторожности при буксировке аварийного автомобиля

- Поверните ключ зажигания в положение АСС (Вспомогательное), чтобы не заблокировалось рулевое колесо.
- Установите рычаг переключения передач в положение N (Нейтраль).
- Снимите автомобиль со стояночного тормоза.
- Нажимайте педаль тормоза с силой больше обычной из-за ослабления работы тормоза.
- Для рулевого управления потребуется больше усилий из-за отключения системы гидроусиления руля.
- Если Вы спускаетесь вниз по длинному склону, эффективность работы тормозов снизится из-за их перегрева. Чаще останавливайтесь и давайте тормозам остыть.

*** К СВЕДЕНИЮ**

Разгоняйтесь и тормозите медленно и постепенно, сохраняя натяжение буксировочного троса или цепи, так как в противном случае возможно повреждение буксировочных крюков и автомобиля.



ВНИМАНИЕ

- Автоматическая коробка передач

- *Буксировка автомобиля на всех четырех колесах допускается только передним ходом. Убедитесь, что ключ зажигания находится в положении АСС (Вспомогательное) и рулевое колесо разблокировано. Водитель должен сидеть в буксируемом автомобиле, чтобы управлять им и нажимать педали.*
- *Во избежание серьезных повреждений механической коробки передач, скорость движения автомобиля при буксировке не должна превышать 15 км/ч (10 миль/ч).*
- *Перед буксировкой проверьте наличие утечек жидкости автоматической коробки передач под автомобилем. При наличии утечек жидкости автоматической коробки передач необходимо использовать кузов-платформу или буксировочную тележку.*

Крюк для крепления к платформе (для буксировки на эвакуаторе)



ОСТОРОЖНО

Не используйте для буксировки крюки под передней (или задней) частью автомобиля. Эти крюки предназначены ТОЛЬКО для крепления к платформе.

Использование крепежных крюков для буксировки приведет к повреждению крепежных крюков или переднего бампера и может стать причиной тяжелой травмы.

ЭКСТРЕННЫЙ ВЫЗОВ ЭРА-ГЛОНАСС

На данном автомобиле установлено* устройство* вызова экстренных служб, подключенное к системе «ЭРА-ГЛОНАСС». Система ЭРА-ГЛОНАСС — это автоматизированная система вызова экстренных оперативных служб при дорожно-транспортном или ином** происшествии на автомобильных дорогах Российской Федерации.

Данная система позволяет в случае необходимости связаться с оператором Единой дежурно-диспетчерской службы (ЕДДС) в случае какого-либо происшествия на автомобильных дорогах РФ. Система ЭРА-ГЛОНАСС, с учетом условий, установленных в данном Руководстве по эксплуатации Автомобиля, а также в Сервисной книжке к Автомобилю, передает минимальный набор данных в Единую дежурно-диспетчерскую службу, в т.ч. такие, как местоположение автомобиля, модель автомобиля, код VIN (идентификационный номер автомобиля).

* Под устройством ЭРА-ГЛОНАСС в данном руководстве по эксплуатации автомобиля понимается оборудование, установленное на автомобиль и обеспечивающее взаимодействие с системой ЭРА-ГЛОНАСС.

** Под «иными происшествиями» понимаются любые происшествия на автомобильных дорогах РФ, следствием которых стало наличие пострадавших, и/или кому-либо требуется помощь. в случае фиксации какого-либо происшествия необходимо остановить автомобиль и нажать кнопку SOS (местоположение данной кнопки приведено на рисунке в подразделе «экстренный вызов ЭРА-ГЛОНАСС (при наличии)» настоящего руководства по эксплуатации). при этом при совершении вызова сформируется набор данных об автомобиле, с которого совершён вызов, и произойдет соединение с оператором еддс, которому необходимо рассказать о причине вызова.

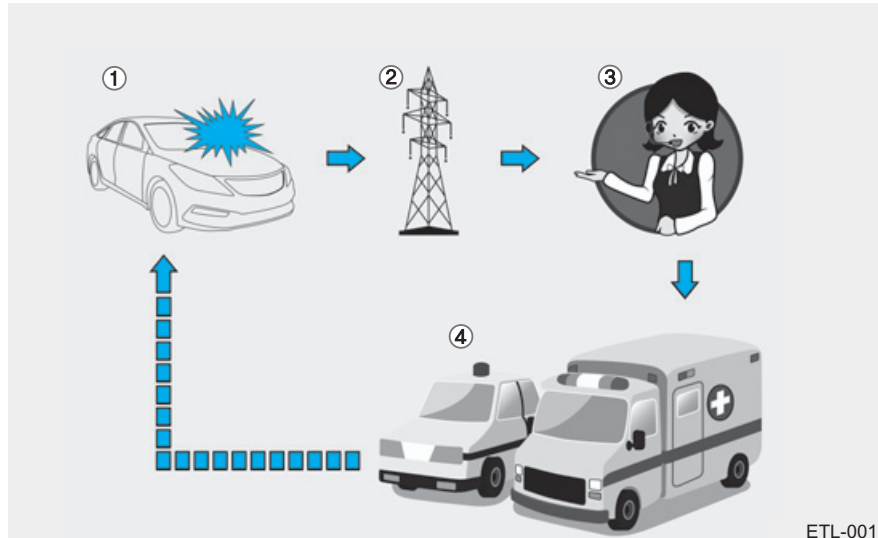

ETL-001

- ① Дорожно-транспортное происшествие
- ② Сеть беспроводной связи
- ③ Единая дежурно-диспетчерская служба (ЕДДС)
- ④ Спасательная

После передачи данных, сохраненных в системе ЭРА-ГЛОНАСС, в спасательный центр для оказания соответствующей помощи водителю и пассажирам, эти данные удаляются по завершении спасательной операции.

За работу составляющих системы ЭРА-ГЛОНАСС (за исключением оборудования, установленного на Автомобиль), ответственность несет оператор системы «ЭРА-ГЛОНАСС» (АО «ГЛОНАСС») в соответствии с положениями Федерального закона 395-ФЗ от 28.12.2013 «О государственной автоматизированной информации-онной системе «ЭРА-ГЛОНАСС».



Устройство ЭРА-ГЛОНАСС

Элементы системы ЭРА-ГЛОНАСС, установленные в салоне автомобиля:

- ① Микрофон
- ② Кнопка SOS
- ③ Кнопка SOS ТЕСТ
- ④ Светодиоды

Кнопка SOS: Водитель/пассажир совершает экстренный вызов в единую дежурно-диспетчерскую службу (ЕДДС) нажатием кнопки.

Кнопка SOS ТЕСТ (проверка): Данная кнопка обеспечивает проверку работоспособности системы в условиях официального дилерского центра HYUNDAI. Режим «SOS ТЕСТ» может быть активирован исключительно специалистом официального дилерского центра HYUNDAI. Во избежание ложных вызовов убедительно просим не нажимать данную кнопку и не активировать режим «SOS тест» самостоятельно.

Светодиод: Красный и зеленый светодиоды загораются на 3 с при включении зажигания. После этого они выключаются при нормальной работе системы.

При наличии проблем в системе светодиод продолжает гореть красным.

Автоматическая активация экстренного вызова при дорожно-транспортном происшествии



ETL-002

Устройство ЭРА-ГЛОНАСС автоматически совершает экстренный вызов в единую дежурно-диспетчерскую службу для своевременного выполнения действий по спасению, при дорожно-транспортном происшествии с участием автомобиля.

Для своевременного оказания помощи и поддержки система ЭРА-ГЛОНАСС автоматически передает данные о дорожно-транспортном происшествии в единую дежурно-диспетчерскую службу.

В этом случае экстренный вызов нельзя завершить нажатием кнопки SOS, а система ЭРА-ГЛОНАСС остается в подключенном состоянии, пока оператор Единой дежурно-диспетчерской службы, принимающий вызов, не разъединит экстренный вызов.

*** К СВЕДЕНИЮ**

В случаях незначительных дорожно-транспортных происшествий система ЭРА-ГЛОНАСС может не совершить автоматический экстренный вызов. При этом возможно совершение экстренного вызова в ручном режиме нажатием кнопки SOS.



ВНИМАНИЕ

Срабатывание системы будет невозможно при отсутствии покрытия сетями подвижной сотовой связи и отсутствии сигнала GPS и ГЛОНАСС.

Активация экстренного вызова в ручном режиме нажатием кнопки «SOS»

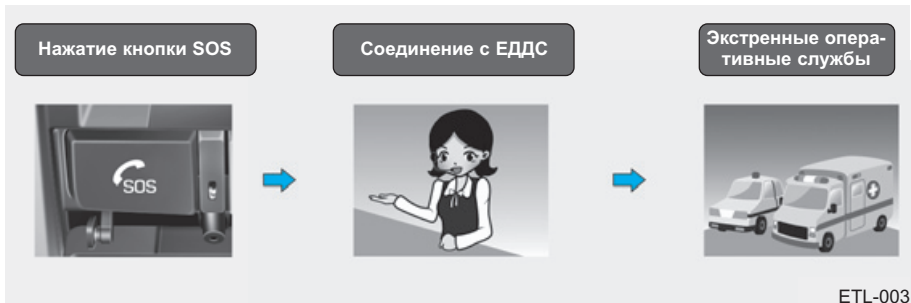

Водитель/пассажир может совершить экстренный вызов в единую дежурно-диспетчерскую службу вручную нажатием кнопки SOS для вызова экстренных оперативных служб.

Вызов в аварийную службу с помощью системы ЭРА-ГЛОНАСС можно отменить повторным нажатием кнопки SOS только до установки соединения с оператором единой дежурно-диспетчерской службы.

После активации экстренного вызова в ручном режиме для своевременного оказания помощи и поддержки система ЭРА-ГЛОНАСС передает данные о дорожно-транспортном происшествии/ином происшествии оператору единой дежурно-диспетчерской службы во время вызова помощи нажатием кнопки SOS.

В случае возникновения дорожно-транспортного или иного происшествия для активации экстренного вызова в ручном режиме необходимо:

1. Остановить ваш автомобиль, после чего в соответствии с Правилами дорожного движения обеспечить безопасность себя и других участников движения;
2. Нажать кнопку SOS. При нажатии кнопки SOS происходит регистрация устройства в сетях подвижной радиотелефонной связи и формируется минимальный набор данных об автомобиле и его местоположении в соответствии с техническими требованиями работы устройства. После этого происходит соединение с оператором ЭРА-ГЛОНАСС для выяснения обстоятельств экстренного вызова.
3. После выяснения обстоятельств экстренного вызова оператор ЕДДС передает минимальный набор данных в экстренные службы и завершает экстренный вызов.

В случае если экстренный вызов не будет завершен в соответствии с вышеуказанным алгоритмом, данный вызов будет идентифицирован как ложный.

⚠ ОСТОРОЖНО

Резервное питание системы ЭРА-ГЛОНАСС от батареи

- Батарея системы ЭРА-ГЛОНАСС в течение одного часа подает питание в случае отключения основного источника питания автомобиля в результате столкновения в экстренной ситуации.
- Батарею системы ЭРА-ГЛОНАСС нужно менять каждые 3 года. Подробная информация представлена в разделе «График технического обслуживания» в главе 7.

(Продолжение)

(Продолжение)

Включение красного светодиода (неисправность системы)

Если в нормальных условиях движения автомобиля постоянно горит красный светодиод, это может указывать на неисправность системы ЭРА-ГЛОНАСС. Немедленно обратитесь к официальному дилеру HYUNDAI для проверки системы ЭРА-ГЛОНАСС. В противном случае работа устройства ЭРА-ГЛОНАСС, установленного на вашем автомобиле, не гарантируется. Ответственность за последствия, наступившие в результате несоблюдения вышеуказанных положений, несет владелец автомобиля.

(Продолжение)

(Продолжение)

Произвольное снятие и внесение изменений в настройки системы Система ЭРА-ГЛОНАСС предназначена для вызова экстренных оперативных служб для оказания помощи. Поэтому самостоятельное снятие или внесение изменений в настройки системы ЭРА-ГЛОНАСС может повлиять на вашу безопасность во время движения. Это также может привести к совершению ложных экстренных вызовов в единую дежурнодиспетчерскую службу. В связи с этим убедительно просим не вносить каких-либо изменений в настройки оборудования системы ЭРА-ГЛОНАСС, установленного на ваш автомобиль, самостоятельно/посредством третьих лиц.



Режим проверки

Элементы системы ЭРА-ГЛОНАСС, установленные в салоне автомобиля:

- ① Микрофон
- ② Кнопка SOS
- ③ Кнопка SOS TEST
- ④ Светодиоды

Существует техническая возможность проверки работоспособности устройства ЭРА-ГЛОНАСС, установленного на ваш автомобиль. Во избежание осуществления ложных вызовов, а также некорректной работы устройства ЭРА-ГЛОНАСС, проверка устройства ЭРА-ГЛОНАСС, установленного на ваш автомобиль, должна осуществляться исключительно специалистами авторизованных дилерских центров Hyundai и на территории соответствующих авторизованных дилерских центров Hyundai в соответствии со следующей инструкцией по использованию интерфейса пользователя для входа в режим тестирования.

Режим проверки устройства ЭРА-ГЛОНАСС запускается нажатием кнопки «SOS тест». Режим проверки запускается вместе с голосовыми указаниями для проверки работоспособности устройства ЭРА-ГЛОНАСС. В ходе проверки работоспособности устройства ЭРА-ГЛОНАСС красный и зеленый светодиоды продолжают гореть.

Для отключения режима проверки во время вывода голосовых указаний необходимо нажать кнопку «SOS тест» повторно.

Отсек двигателя / 7-3
Комплекс работ по техническому обслуживанию / 7-5
Техническое обслуживание, выполняемое
владельцем автомобиля / 7-8
Комплекс работ по периодическому техническому
обслуживанию / 7-10
Позиции периодического технического
обслуживания / 7-33
Система смазки двигателя / 7-38
Жидкость системы охлаждения / 7-40
Тормозная жидкость и жидкость в приводе
выключения сцепления / 7-44
Жидкость усилителя рулевого управления / 7-46
Жидкость коробки передач коробки передач / 7-48
Жидкость омывателя ветрового стекла / 7-51
Стояночный тормоз / 7-52
Топливный фильтр / 7-53

Техническое обслуживание

7

Воздушный фильтр / 7-54
Воздушный фильтр системы управления
микроклиматом / 7-56
Щётки стеклоочистителя / 7-58
Аккумуляторная батарея / 7-61
Колеса и шины / 7-66
Плавкие предохранители / 7-81
Лампы освещения / 7-93

Уход за внешним видом автомобиля / 7-102
Система снижения токсичности выбросов / 7-112
Система селективного каталитического
восстановления / 7-117
Указатель уровня карбамида / 7-117
Предупредительное сообщение о низком
уровне карбамида / 7-118
Сбой системы SCR / 7-119
Устранение запрета на запуск двигателя
автомобиля / 7-120
Добавление раствора карбамида / 7-121
Хранение раствора карбамида / 7-124
Чистота раствора карбамида / 7-124

ОТСЕК ДВИГАТЕЛЯ

■ Дизельный двигатель

Двигатель 4D56

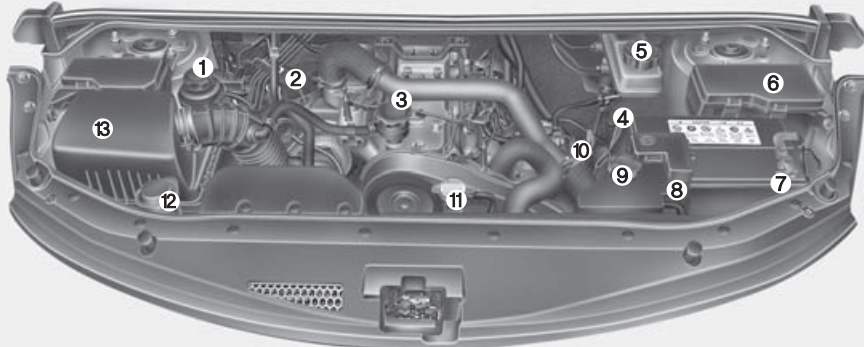

Двигатель A2 2,5

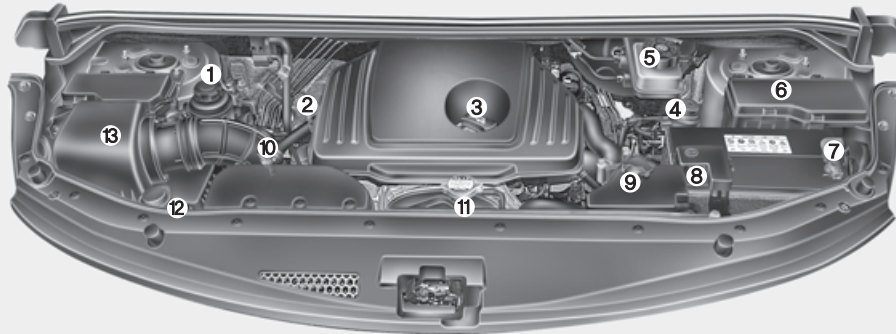

1. Бачок для жидкости усилителя рулевого управления
2. Контрольный щуп проверки уровня трансмиссионной жидкости в автоматической коробке передач (при наличии)
3. Крышка маслосливной горловины двигателя
4. Топливный фильтр
5. Бачок для тормозной жидкости
6. Блок плавких предохранителей
7. Отрицательная клемма аккумуляторной батареи
8. Положительная клемма аккумуляторной батареи
9. Расширительный бачок для жидкости системы охлаждения
10. Масляный щуп
11. Крышка радиатора
12. Бачок омывателя ветрового стекла
13. Воздушный фильтр

※ Отсек двигателя, фактически имеющийся в автомобиле, может иметь вид, отличный от изображенного на рисунке.

OTQ077001/OTQ027003

■ Бензиновый двигатель

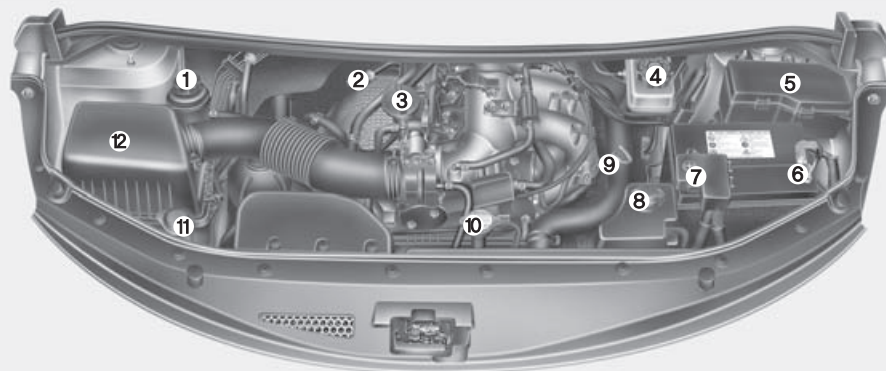

1. Бачок для жидкости усилителя рулевого управления
2. Контрольный щуп проверки уровня трансмиссионной жидкости в автоматической коробке передач (при наличии)
3. Крышка маслосливной горловины двигателя
4. Бачок для тормозной жидкости
5. Блок плавких предохранителей
6. Отрицательная клемма аккумуляторной батареи
7. Положительная клемма аккумуляторной батареи
8. Расширительный бачок для жидкости системы охлаждения
9. Масляный щуп
10. Крышка радиатора
11. Бачок омывателя ветрового стекла
12. Воздушный фильтр

* Отсек двигателя, фактически имеющийся в автомобиле, может иметь вид, отличный от изображенного на рисунке.

OTQ077066

КОМПЛЕКС РАБОТ ПО ТЕХНИЧЕСКОМУ ОБСЛУЖИВАНИЮ

G020000BEN

При выполнении любых работ по техническому обслуживанию или проверке необходимо соблюдать максимальную осторожность, чтобы не повредить автомобиль и не травмировать себя.

Ненадлежащее, неполное или недостаточное техническое обслуживание может привести к проблемам в эксплуатации автомобиля, способным привести к его повреждению, дорожно-транспортному происшествию или травме.

G020100AEN

Ответственность владельца

* К СВЕДЕНИЮ

Владелец автомобиля отвечает за обслуживание и хранение документации.

Рекомендуется проводить обслуживание автомобиля у авторизованного дилера HYUNDAI.

Храните документы о надлежащем техническом обслуживании, проведенном в соответствии с запланированным графиком технического обслуживания, указанным на следующих страницах. Эта информация необходима для подтверждения того, техническое и профилактическое обслуживание автомобиля соответствует требованиям, предъявляемым для сохранения гарантийных обязательств на автомобиль.

Подробная информация о гарантийных обязательствах представлена в паспорте технического обслуживания автомобиля.

Гарантия не распространяется на ремонтные и регулировочные работы, явившиеся следствием ненадлежащего обслуживания или невыполнения требуемого обслуживания.

G020200AEN

Меры предосторожности при проведении технического обслуживания владельцем автомобиля

Неправильное или неполное проведение технического обслуживания может привести к возникновению неисправностей. В данном разделе даны указания по выполнению только наиболее простых операций по техническому обслуживанию.

* К СВЕДЕНИЮ

Неправильное техническое обслуживание, проводимое владельцем автомобиля в течение гарантийного срока, может сказываться на действии гарантии. Для получения более подробной информации обращайтесь к отдельному паспорту технического обслуживания, который выдается при покупке автомобиля. Если вы не уверены, что можете правильно выполнить какую-либо процедуру ремонта или технического обслуживания автомобиля, рекомендуем обратиться к авторизованному дилеру HYUNDAI для обслуживания системы.

⚠ ОСТОРОЖНО - Работы по техническому обслуживанию

- Проведение работ по техническому обслуживанию автомобиля может быть сопряжено с опасностью для здоровья. При выполнении некоторых видов работ вы можете получить серьезные травмы. Если у вас недостаточно знаний или опыта или отсутствуют инструменты и оборудование, необходимые для выполнения работы, рекомендуем проводить обслуживание системы у авторизованного дилера HYUNDAI.

(Продолжение)

(Продолжение)

- Выполнение работ под капотом при работающем двигателе может представлять опасность для здоровья. Опасность усиливается, если на вас надеты ювелирные изделия или свободная одежда. Они могут попасть в движущиеся детали и стать причиной травмы. Таким образом, если вам необходимо держать двигатель включенным при выполнении работ под капотом, убедитесь, что вы сняли все ювелирные изделия (особенно кольца, браслеты, часы и ожерелья), а также галстук, шарф и аналогичные элементы одежды, прежде чем приближаться к работающему двигателю или вентиляторам охлаждения.

⚠ ВНИМАНИЕ

- *Недопустимо располагать тяжелые предметы или прилагать чрезмерное усилие к верхней части крышки двигателя (при наличии) или к компонентам топливной системы.*
- *Для проверки топливной системы (топливопроводы и устройства для впрыска топлива) рекомендуется обратиться к официальному дилеру HYUNDAI.*
- *Не следует длительное время ездить с демонтированной крышкой двигателя (при наличии).*
- *При проверке моторного отсека недопустимо использование открытого огня. Топливо, жидкость омывателя и т. д. являются воспламеняемыми жидкостями и могут стать причиной пожара.*

(Продолжение)

(Продолжение)

- *Перед выполнением любых работ с электрической системой должен быть отключен провод от отрицательного (-) вывода аккумуляторной батареи. Иначе вероятно поражение электрическим током.*
- *При демонтаже панелей обивки с помощью отвертки для винтов и шурупов с прямым шлицем должна соблюдаться осторожность, чтобы не повредить обивку.*
- *Должна соблюдаться осторожность при очистке или замене ламп, чтобы избежать ожогов или поражения электрическим током.*

G020300ATQ

**ОСТОРОЖНО - Для автомобилей с дизельным двигателем**

Не допускайте проведения работ по обслуживанию системы впрыска топлива при работающем двигателе или в пределах 30 секунд после его выключения. Насос высокого давления, топливный коллектор, форсунки и трубопроводы высокого давления находятся под действием высокого давления даже после выключения двигателя. Струя топлива, образующаяся в месте негерметичности, при контакте с телом человека может привести к серьезной травме. Люди с электронными стимуляторами сердца не должны приближаться более чем на 30 см к электронному блоку управления ECU или электрической проводке в двигательном отсеке при работающем двигателе, поскольку высокие токи в электронной системе управления двигателем могут создавать мощные магнитные поля.

ТЕХНИЧЕСКОЕ ОБСЛУЖИВАНИЕ, ВЫПОЛНЯЕМОЕ ВЛАДЕЛЬЦЕМ АВТОМОБИЛЯ

G030000AEN

Ниже представлены списки проверок автомобиля и проверок, которые должны быть проводиться с указанной периодичностью, позволяющей обеспечить безопасную и длительную эксплуатацию автомобиля.

При возникновении вопросов рекомендуем обратиться к авторизованному дилеру HYUNDAI.

Данные проверки технического состояния, выполняемые владельцем автомобиля, в основном, не подпадают под действие гарантийных обязательств. В связи с этим, в некоторых случаях владелец должен будет оплатить выполнение работ, а также использованные детали и смазочные материалы.

График технического обслуживания, проводимого владельцем автомобиля

G030101AUN

При заправке автомобиля топливом:

- Проверьте уровень моторного масла.
- Проверьте уровень охлаждающей жидкости в бачке.
- Проверьте уровень жидкости в бачке омывателя ветрового стекла.
- Убедитесь, что все шины накачаны до нормального давления.

ОСТОРОЖНО

Соблюдайте осторожность, проверяя уровень охлаждающей жидкости при горячем двигателе. Горячая охлаждающая жидкость и пар, выходящие под давлением из бачка, могут стать причиной ожога или другой травмы.

G030102AUN

В процессе эксплуатации автомобиля:

- Отмечайте все изменения в звуке выхлопа, а также появление запаха выхлопных газов в салоне.
- Следите за вибрацией рулевого колеса. Обращайте внимание на возрастание усилия, требуемого для поворота рулевого колеса, появление люфта в рулевом колесе, изменение его нейтрального положения.
- Обращайте внимание, не происходит ли постоянного небольшого “увода” автомобиля в одну сторону при движении по гладкой ровной дороге.
- Во время торможения прислушивайтесь к работе систем автомобиля, отмечайте появление необычных звуков, смещение в одну сторону, увеличение хода педали тормоза или возрастание усилия при ее нажатии.
- В случае ошибочного выбора передачи или каких-либо изменений в работе коробки передач проверьте уровень трансмиссионной жидкости.

- Проверьте работу автоматической коробки передач в режиме “Р” (парковка).
- Проверьте работу стояночного тормоза.
- Убедитесь в отсутствии следов утечек жидкостей под днищем автомобиля (вода, капающая из системы кондиционирования воздуха в процессе работы или после выключения, не является признаком неисправности).

G030103AUN

Не реже одного раза в месяц:

- Проверьте уровень охлаждающей жидкости в расширительном бачке.
- Проверьте работу всех внешних осветительных приборов, включая стоп-сигналы, указатели поворота и лампы аварийной сигнализации.
- Проверьте давление воздуха во всех шинах, включая запасное колесо.

G030104AUN

**Не реже двух раз в год
(т.е. каждую весну и осень):**

- Проверьте гибкие шланги радиатора, отопителя и кондиционера на отсутствие утечек и повреждений.
- Проверьте работу омывателя и стеклоочистителя ветрового стекла. Очистите щетки стеклоочистителя куском чистой ткани, смоченной промывочной жидкостью.
- Проверьте регулировку фар.
- Проверьте глушитель, выхлопные трубы, кожухи и хомуты.
- Убедитесь в отсутствии износа и правильном функционировании поясно-плечевых ремней безопасности.
- Убедитесь в отсутствии износа шин и нормальной затяжке гаек крепления колес.

G030105AUN-EU

Не реже одного раз в год:

- Прочистите дренажные отверстия в кузове и дверях автомобиля.
- Смажьте петли и ограничители открытия дверей, а также петли капота.
- Смажьте замки и защелки дверей и капота.
- Смажьте резиновые уплотнители дверей.
- Перед началом теплого времени года проверьте систему кондиционирования воздуха.
- Проверьте уровень жидкости усилителя рулевого управления.
- Проверьте состояние и смажьте механические элементы управления автоматической коробки передач.
- Очистите аккумуляторную батарею и ее клеммы.
- Проверьте уровень тормозной жидкости.

КОМПЛЕКС РАБОТ ПО ПЕРИОДИЧЕСКОМУ ТЕХНИЧЕСКОМУ ОБСЛУЖИВАНИЮ

G040000ATQ

Придерживайтесь графика технического обслуживания в обычном объеме, если автомобиль не эксплуатируется постоянно в одном из перечисленных ниже режимов. Если автомобиль регулярно эксплуатируется в одном из приведенных ниже режимов, следуйте графику технического обслуживания при тяжелых условиях эксплуатации.

- Неоднократное перемещение на короткие дистанции менее 8 км (5 миль) при нормальной температуре или менее 16 км (10 миль) при температуре ниже нуля
- Длительная работа двигателя на холостом ходу или движение с малой скоростью на дальние расстояния
- Движение по неровной, запыленной, загрязненной дороге, дороге без покрытия или дороге, покрытой гравием или солью
- Движение по местности, где используется соль или другие коррозионные материалы, или движение в очень холодную погоду
- Движение в условиях попадания в двигатель песка или пыли
- Движение по загруженным дорогам

- Частое движение в гору, с горы или по горным дорогам
- Буксировка прицепа или использование жилого автоприцепа или багажника на крыше
- Использование в качестве патрульного автомобиля, такси, коммерческого автомобиля или буксира
- Движение со скоростью выше 170 км/ч (106 миль/ч)
- Движение с частыми остановками

Если автомобиль эксплуатируется в одном из режимов, перечисленных выше, то проверку его технического состояния, замену или долив рабочих жидкостей следует проводить чаще, чем указано в графике технического обслуживания при эксплуатации в обычных условиях. После прохождения километража или промежутков времени, указанных в таблице, продолжайте соблюдать указанные интервалы технического обслуживания.

G040100FTQ

**ГРАФИК ТЕХНИЧЕСКОГО ОБСЛУЖИВАНИЯ ПРИ ЭКСПЛУАТАЦИИ В ОБЫЧНЫХ УСЛОВИЯХ
(КРОМЕ СТРАН ЕВРОПЫ ДИЗЕЛЬНЫЙ ДВИГАТЕЛЬ A2 2,5) (ПРОДОЛЖЕНИЕ)**

ПОЗИЦИЯ ОБСЛУЖИВАНИЯ		ПЕРИОДИЧНОСТЬ ТЕХНИЧЕСКОГО ОБСЛУЖИВАНИЯ		Количество месяцев или пробег, в зависимости от того, что наступит раньше							
		Месяцы		12	24	36	48	60	72	84	96
		Миля x 1 000		10	20	30	40	50	60	70	80
		Км x 1 000		15	30	45	60	75	90	105	120
Приводные ремни *1	Дизельный двигатель		Первую проверку выполнить через 80 000 км (50 000 миль) или через 48 месяца, затем производить проверку через каждые 20 000 км (12 500 миль) или 12 месяца								
	Бензиновый двигатель	Для стран Европы	Первую проверку выполнить через 90 000 км (60 000 миль) или через 72 есяца, затем производить проверку через каждые 30 000 км (20 000 миль) или 24 есяца								
		Кроме стран Европы		I		I		I		I	
Моторное масло и масляный фильтр*2	Дизельный двигатель 4D56		Замена через каждые 5 000 км (3 000 миль) или 6 месяцев								
	Дизельный двигатель A2 2,5	Кроме стран Европы	Замена через каждые 10 000 км (6 000 миль) или 12 месяцев								
	Бензиновый двигатель		R	R	R	R	R	R	R	R	

I : Проверить, после чего, при необходимости, отрегулировать, отремонтировать, очистить или заменить.

R: Установить на место или заменить.

*1 : Отрегулировать генератор переменного тока, рулевой механизм с гидроусилителем (и приводной ремень водяного насоса), а также приводной ремень кондиционера воздуха (при наличии).

Проверить, после чего, при необходимости, отремонтировать или заменить.

*2 : Проверка уровня масла в двигателе и отсутствия утечек через каждые 500 км (350 миль) или перед продолжительной поездкой.

**ГРАФИК ТЕХНИЧЕСКОГО ОБСЛУЖИВАНИЯ ПРИ ЭКСПЛУАТАЦИИ В ОБЫЧНЫХ УСЛОВИЯХ
(КРОМЕ СТРАН ЕВРОПЫ ДИЗЕЛЬНЫЙ ДВИГАТЕЛЬ A2 2,5) (ПРОДОЛЖЕНИЕ)**

ПОЗИЦИЯ ОБСЛУЖИВАНИЯ		ПЕРИОДИЧНОСТЬ ТЕХНИЧЕСКОГО ОБСЛУЖИВАНИЯ	Количество месяцев или пробег, в зависимости от того, что наступит раньше								
			Месяцы	12	24	36	48	60	72	84	96
			Мили x 1 000	10	20	30	40	50	60	70	80
			Км x 1 000	15	30	45	60	75	90	105	120
Добавить топливные присадки* ³	Бензиновый двигатель	Для стран Европы	Через каждые 15 000 км (10 000 миль) или 12 месяцев								
		Кроме стран Европы	Через каждые 10 000 км (6 500 миль) или 6 месяцев								
Зазор клапанов	Дизельный двигатель 4D56		I	I	I	I	I	I	I	I	
Ремень привода газораспределительного механизма	Дизельный двигатель 4D56				I		R				
Воздушный фильтр			I	I	R	I	I	R	I	I	
Свечи зажигания (бензинового двигателя)	Бензиновый двигатель	Неэтилированный бензин	Замена через каждые 100 000 км (62 500 миль)								
		Этилированный бензин	Замена через каждые 40 000 км (25 000 миль)								

I : Проверить, после чего, при необходимости, отрегулировать, отремонтировать, очистить или заменить.

R : Установить на место или заменить.

*³ : Если невозможно приобрести высококачественный бензин с присадками, отвечающий требованиям европейских стандартов по топливу (EN 228) или другим аналогичным требованиям, рекомендуется добавить одну бутылку присадки. Присадки можно приобрести у авторизованного дилера HYUNDAI. Там же можно получить рекомендации по их использованию. Не добавляйте другие присадки.

**ГРАФИК ТЕХНИЧЕСКОГО ОБСЛУЖИВАНИЯ ПРИ ЭКСПЛУАТАЦИИ В ОБЫЧНЫХ УСЛОВИЯХ
(КРОМЕ СТРАН ЕВРОПЫ ДИЗЕЛЬНЫЙ ДВИГАТЕЛЬ A2 2,5) (ПРОДОЛЖЕНИЕ)**

ПОЗИЦИЯ ОБСЛУЖИВАНИЯ	ПЕРИОДИЧНОСТЬ ТЕХНИЧЕСКОГО ОБСЛУЖИВАНИЯ	Количество месяцев или пробег, в зависимости от того, что наступит раньше								
		Месяцы	12	24	36	48	60	72	84	96
		Мили x 1 000	10	20	30	40	50	60	70	80
		Км x 1 000	15	30	45	60	75	90	105	120
Шланг вентиляции и крышка заливной горловины топливного бака						I			I	
Шланги вакуумной системы и системы вентиляции картера двигателя		Бензиновый двигатель		I		I		I	I	
Вакуумные шланги (ведущие к системе EGR и корпусу дроссельной заслонки) (при наличии)			I	I	I	I	I	I	I	
Масляный шланг топливного насоса	Дизельный двигатель		I	I	I	I	I	I	I	
Вакуумный насос и вакуумный шланг	Дизельный двигатель		I	I	I	I	I	I	I	

I : Проверить, после чего, при необходимости, отрегулировать, отремонтировать, очистить или заменить.

R : Установить на место или заменить.

**ГРАФИК ТЕХНИЧЕСКОГО ОБСЛУЖИВАНИЯ ПРИ ЭКСПЛУАТАЦИИ В ОБЫЧНЫХ УСЛОВИЯХ
(КРОМЕ СТРАН ЕВРОПЫ ДИЗЕЛЬНЫЙ ДВИГАТЕЛЬ A2 2,5) (ПРОДОЛЖЕНИЕ)**

ПОЗИЦИЯ ОБСЛУЖИВАНИЯ		ПЕРИОДИЧНОСТЬ ТЕХНИЧЕСКОГО ОБСЛУЖИВАНИЯ	Количество месяцев или пробег, в зависимости от того, что наступит раньше								
			Месяцы	12	24	36	48	60	72	84	96
			Мили x 1 000	10	20	30	40	50	60	70	80
			Км x 1 000	15	30	45	60	75	90	105	120
Фильтрующий элемент топливного фильтра *4	Дизельный двигатель	Для стран Европы		I			R		I		R
		Кроме стран Европы*5		I			R		I		R
Топливный фильтр *6	Бензиновый двигатель	Для стран Европы					I				I
		Кроме стран Европы		I			R		I		R

I : Проверить, после чего, при необходимости, отрегулировать, отремонтировать, очистить или заменить.

R : Установить на место или заменить.

*4 : Данный график технического обслуживания зависит от качества используемого топлива.

Он действителен только в случае использования качественного топлива <"EN590 или аналогичное">. Если характеристики дизельного топлива не соответствуют стандарту EN590, замену следует производить чаще. При возникновении серьезных проблем, таких как блокирование потока топлива, вибрация, потеря мощности, роблемы с запуском двигателя и т. п., топливный фильтр необходимо немедленно заменить, независимо от графика технического обслуживания. Для получения дополнительной информации рекомендуем обратиться к авторизованному дилеру HYUNDAI.

*5 : Если характеристики дизельного топлива не соответствуют стандарту EN590, замену следует производить чаще. Рекомендуемый компанией HYUNDAI график: проверка через каждые 7 500 км, замена через каждые 15 000 км.

*6 : Топливный фильтр считается компонентом, не требующим технического обслуживания, но все же рекомендуется периодически его проверять. График технического обслуживания зависит от качества используемого топлива. При возникновении серьезных проблем, таких как блокирование потока топлива, вибрация, потеря мощности, роблемы с запуском двигателя и т. п., топливный фильтр необходимо немедленно заменить, независимо от графика технического обслуживания. Для получения дополнительной информации рекомендуем обратиться к авторизованному дилеру HYUNDAI.

ГРАФИК ТЕХНИЧЕСКОГО ОБСЛУЖИВАНИЯ ПРИ ЭКСПЛУАТАЦИИ В ОБЫЧНЫХ УСЛОВИЯХ (КРОМЕ СТРАН ЕВРОПЫ ДИЗЕЛЬНЫЙ ДВИГАТЕЛЬ A2 2,5) (ПРОДОЛЖЕНИЕ)

ПОЗИЦИЯ ОБСЛУЖИВАНИЯ		ПЕРИОДИЧНОСТЬ ТЕХНИЧЕСКОГО ОБСЛУЖИВАНИЯ	Количество месяцев или пробег, в зависимости от того, что наступит раньше								
			Месяцы	12	24	36	48	60	72	84	96
			Мили x 1 000	10	20	30	40	50	60	70	80
			Км x 1 000	15	30	45	60	75	90	105	120
Топливные трубопроводы, гибкие шланги и соединения	Дизельный двигатель			I			I		I		
	Бензиновый двигатель					I				I	
Система охлаждения			Ежедневная проверка "Уровень охлаждающей жидкости и отсутствие утечек" Проверка "Водяной насос" при замене ремня привода насоса или ремня привода газораспределительного механизма								
Жидкость системы охлаждения *7	Для стран Европы		Первая замена через 210 000 км (120 000 миль) или через 10 лет: После этого, заменять каждые 30 000 км (20 000 миль) или через 24 месяца *8								
	Кроме стран Европы		Первая замена через 200 000 км (120 000 миль) или через 10 лет: После этого, заменять каждые 40 000 км (25 000 миль) или через 24 месяца *8								

I : Проверить, после чего, при необходимости, отрегулировать, отремонтировать, очистить или заменить.

R : Установить на место или заменить.

*7 : При добавлении охлаждающей жидкости следует использовать только деионизированную или мягкую воду. Запрещается добавлять жесткую воду в оригинальную охлаждающую жидкость. Ошибки при смешивании охлаждающей жидкости могут привести к серьезной неисправности или повреждению двигателя.

*8 : Для вашего удобства замена может быть произведена до завершения указанного интервала при проведении технического обслуживания других узлов.

**ГРАФИК ТЕХНИЧЕСКОГО ОБСЛУЖИВАНИЯ ПРИ ЭКСПЛУАТАЦИИ В ОБЫЧНЫХ УСЛОВИЯХ
(КРОМЕ СТРАН ЕВРОПЫ ДИЗЕЛЬНЫЙ ДВИГАТЕЛЬ A2 2,5) (ПРОДОЛЖЕНИЕ)**

ПОЗИЦИЯ ОБСЛУЖИВАНИЯ	ПЕРИОДИЧНОСТЬ ТЕХНИЧЕСКОГО ОБСЛУЖИВАНИЯ	Количество месяцев или пробег, в зависимости от того, что наступит раньше								
		Месяцы	12	24	36	48	60	72	84	96
		Мили x 1 000	10	20	30	40	50	60	70	80
		Км x 1 000	15	30	45	60	75	90	105	120
Состояние аккумуляторной батареи		Проверка технического состояния через каждые 12 000 км (8 000 миль) или 6 месяцев								
Трубопроводы тормозной системы, гибкие шланги и соединения										
Педаль тормоза										
Стояночный тормоз										
Тормозная жидкость										
Дисковые тормоза и тормозные колодки										
Жидкость усилителя рулевого управления и гибкие шланги										
Зубчатая рейка, привод и чехлы рулевого механизма										
Карданный вал										
Шины (давление и износ протектора)										

I : Проверить, после чего, при необходимости, отрегулировать, отремонтировать, очистить или заменить.

R : Установить на место или заменить.

**ГРАФИК ТЕХНИЧЕСКОГО ОБСЛУЖИВАНИЯ ПРИ ЭКСПЛУАТАЦИИ В ОБЫЧНЫХ УСЛОВИЯХ
(КРОМЕ СТРАН ЕВРОПЫ ДИЗЕЛЬНЫЙ ДВИГАТЕЛЬ A2 2,5) (ПРОДОЛЖЕНИЕ)**

ПОЗИЦИЯ ОБСЛУЖИВАНИЯ	ПЕРИОДИЧНОСТЬ ТЕХНИЧЕСКОГО ОБСЛУЖИВАНИЯ	Количество месяцев или пробег, в зависимости от того, что наступит раньше								
		Месяцы	12	24	36	48	60	72	84	96
		Мили x 1 000	10	20	30	40	50	60	70	80
		Км x 1 000	15	30	45	60	75	90	105	120
Шаровые пальцы передней подвески		I	I	I	I	I	I	I	I	
Болты и гайки шасси и кузова		I	I	I	I	I	I	I	I	
Хладагент кондиционера воздуха (при наличии)		I	I	I	I	I	I	I	I	
Компрессор кондиционера воздуха (при наличии)		I	I	I	I	I	I	I	I	
Воздушный фильтр системы управления микроклиматом (при наличии)		R	R	R	R	R	R	R	R	
Масло механической коробки передач (при наличии)					I				I	
Жидкость автоматической коробки передач (при наличии)					I				I	
Масло редуктора заднего моста* ⁹			I		I		I		I	

I : Проверить, после чего, при необходимости, отрегулировать, отремонтировать, очистить или заменить.

R: Установить на место или заменить.

*⁹ : Масло редуктора заднего моста следует заменять каждый раз после погружения его в воду.

**ГРАФИК ТЕХНИЧЕСКОГО ОБСЛУЖИВАНИЯ ПРИ ЭКСПЛУАТАЦИИ В ОБЫЧНЫХ УСЛОВИЯХ
(ДЛЯ СТРАН ЕВРОПЫ ДИЗЕЛЬНЫЙ ДВИГАТЕЛЬ A2 2,5) (ПРОДОЛЖЕНИЕ)**

ПОЗИЦИЯ ОБСЛУЖИВАНИЯ	ПЕРИОДИЧНОСТЬ ТЕХНИЧЕСКОГО ОБСЛУЖИВАНИЯ	Количество месяцев или пробег, в зависимости от того, что наступит раньше								
		Месяцы	12	24	36	48	60	72	84	96
		Мили x 1 000	12,5	25	37,5	50	62,5	75	87,5	100
		Км x 1 000	20	40	60	80	100	120	140	160
Приводные ремни *1		Первую проверку выполнить через 90 000 км (60 000 миль) или через 48 месяца, затем производить проверку через каждые 30 000 км (20 000 миль) или 24 месяца								
Моторное масло и масляный фильтр*2 *3 *4		Выполнять замену каждые 30 000 км (20 000 миль) или 24 мес								
Воздушный фильтр		I	R	I	R	I	R	I	R	
Шланг вентиляции и крышка заливной горловины топливного бака			I		I		I		I	
Вакуумные шланги (ведущие к системе EGR и корпусу дроссельной заслонки) (при наличии)		I	I	I	I	I	I	I	I	

I : Проверить, после чего, при необходимости, отрегулировать, отремонтировать, очистить или заменить.

R : Установить на место или заменить.

*1 : Отрегулировать генератор переменного тока, рулевой механизм с гидроусилителем (и приводной ремень водяного насоса), а также приводной ремень кондиционера воздуха (при наличии). Проверить, после чего, при необходимости, отремонтировать или заменить.

*2 : Проверка уровня масла в двигателе и отсутствия утечек через каждые 500 км (350 миль) или перед продолжительной поездкой. Следует регулярно проверять уровень моторного масла и поддерживать его на должном уровне. Эксплуатация с недостаточным уровнем масла может повредить двигатель, при этом такие повреждения не покрываются гарантией.

*3 : Если недоступно рекомендованное масло, заменять моторное масло и масляный фильтр каждые 20000 км или 12 месяца.

*4 : Это плановое обслуживание зависит от качества топлива. Оно применимо только при использовании аттестованного топлива <"EN590 или эквивалентного">. Если показатели дизельного топлива не соответствуют характеристикам топлива EN590, то его нужно заменить в соответствии с требованиями для обслуживания при жестких условиях эксплуатации автомобиля.

ГРАФИК ТЕХНИЧЕСКОГО ОБСЛУЖИВАНИЯ ПРИ ЭКСПЛУАТАЦИИ В ОБЫЧНЫХ УСЛОВИЯХ (ДЛЯ СТРАН ЕВРОПЫ ДИЗЕЛЬНЫЙ ДВИГАТЕЛЬ A2 2,5) (ПРОДОЛЖЕНИЕ)

ПОЗИЦИЯ ОБСЛУЖИВАНИЯ	ПЕРИОДИЧНОСТЬ ТЕХНИЧЕСКОГО ОБСЛУЖИВАНИЯ	Количество месяцев или пробег, в зависимости от того, что наступит раньше								
		Месяцы	12	24	36	48	60	72	84	96
		Мили x 1 000	12,5	25	37,5	50	62,5	75	87,5	100
		Км x 1 000	20	40	60	80	100	120	140	160
Масляный шланг топливного насоса		I	I	I	I	I	I	I	I	I
Вакуумный насос и вакуумный шланг		I	I	I	I	I	I	I	I	I
Фильтрующий элемент топливного фильтра *5		R	R	R	R	R	R	R	R	R
Топливные трубопроводы, гибкие шланги и соединения		Проверка технического состояния через каждые 20 000 км (12 500 миль) или 12 месяцев								
Система охлаждения		Ежедневная проверка “Уровень охлаждающей жидкости и отсутствие утечек” Проверка “Водяной насос” при замене ремня привода насоса или ремня привода газораспределительного механизма								

I : Проверить, после чего, при необходимости, отрегулировать, отремонтировать, очистить или заменить.

R: Установить на место или заменить.

*5 : Данный график технического обслуживания зависит от качества используемого топлива.

Он действителен только в случае использования качественного топлива <“EN590 или аналогичное”>.

Если характеристики дизельного топлива не соответствуют стандарту EN590, замену следует производить чаще. При возникновении серьезных проблем, таких как блокирование потока топлива, вибрация, потеря мощности, проблемы с запуском двигателя и т. п., топливный фильтр необходимо немедленно заменить, независимо от графика технического обслуживания. Для получения дополнительной информации рекомендуем обратиться к авторизованному дилеру HYUNDAI.

**ГРАФИК ТЕХНИЧЕСКОГО ОБСЛУЖИВАНИЯ ПРИ ЭКСПЛУАТАЦИИ В ОБЫЧНЫХ УСЛОВИЯХ
(ДЛЯ СТРАН ЕВРОПЫ ДИЗЕЛЬНЫЙ ДВИГАТЕЛЬ A2 2,5) (ПРОДОЛЖЕНИЕ)**

ПОЗИЦИЯ ОБСЛУЖИВАНИЯ	ПЕРИОДИЧНОСТЬ ТЕХНИЧЕСКОГО ОБСЛУЖИВАНИЯ	Количество месяцев или пробег, в зависимости от того, что наступит раньше								
		Месяцы	12	24	36	48	60	72	84	96
		Мили x 1 000	12,5	25	37,5	50	62,5	75	87,5	100
		Км x 1 000	20	40	60	80	100	120	140	160
Жидкость системы охлаждения ^{*6}		Первая замена через 210 000 км (120 000 миль) или через 10 лет: После этого, заменять каждые 30 000 км (20 000 миль) или через 24 месяца ^{*7}								
Состояние аккумуляторной батареи		Проверка технического состояния через каждые 12 000 км (8 000 миль) или 6 месяцев								
Трубопроводы тормозной системы, гибкие шланги и соединения		I	I	I	I	I	I	I	I	
Педаль тормоза			I		I		I		I	
Стояночный тормоз		I	I	I	I	I	I	I	I	
Тормозная жидкость/жидкость в приводе выключения сцепления		R	R	R	R	R	R	R	R	
Дисковые тормоза и тормозные колодки		I	I	I	I	I	I	I	I	

I : Проверить, после чего, при необходимости, отрегулировать, отремонтировать, очистить или заменить.

R : Установить на место или заменить.

^{*6} : При добавлении охлаждающей жидкости следует использовать только деионизированную или мягкую воду. Запрещается добавлять жесткую воду в оригинальную охлаждающую жидкость. Ошибки при смешивании охлаждающей жидкости могут привести к серьезной неисправности или повреждению двигателя.

^{*7} : Для вашего удобства замена может быть произведена до завершения указанного интервала при проведении технического обслуживания других узлов.

ГРАФИК ТЕХНИЧЕСКОГО ОБСЛУЖИВАНИЯ ПРИ ЭКСПЛУАТАЦИИ В ОБЫЧНЫХ УСЛОВИЯХ (ДЛЯ СТРАН ЕВРОПЫ ДИЗЕЛЬНЫЙ ДВИГАТЕЛЬ A2 2,5) (ПРОДОЛЖЕНИЕ)

ПОЗИЦИЯ ОБСЛУЖИВАНИЯ	ПЕРИОДИЧНОСТЬ ТЕХНИЧЕСКОГО ОБСЛУЖИВАНИЯ	Количество месяцев или пробег, в зависимости от того, что наступит раньше								
		Месяцы	12	24	36	48	60	72	84	96
		Мили x 1 000	12,5	25	37,5	50	62,5	75	87,5	100
		Км x 1 000	20	40	60	80	100	120	140	160
Жидкость усилителя рулевого управления и гибкие шланги		I	I	I	I	I	I	I	I	
Зубчатая рейка, привод и чехлы рулевого механизма		I	I	I	I	I	I	I	I	
Карданный вал		I	I	I	I	I	I	I	I	
Шины (давление и износ протектора)		I	I	I	I	I	I	I	I	
Шаровые пальцы передней подвески		I	I	I	I	I	I	I	I	
Болты и гайки шасси и кузова		I	I	I	I	I	I	I	I	
Хладагент кондиционера воздуха (при наличии)		I	I	I	I	I	I	I	I	
Компрессор кондиционера воздуха (при наличии)		I	I	I	I	I	I	I	I	
Воздушный фильтр системы управления микроклиматом (при наличии)		R	R	R	R	R	R	R	R	
Масло механической коробки передач (при наличии)			I		I		I		I	
Жидкость автоматической коробки передач (при наличии)			I		I		I		I	
Масло редуктора заднего моста* ⁸			I		I		I		I	

I : Проверить, после чего, при необходимости, отрегулировать, отремонтировать, очистить или заменить.

R : Установить на место или заменить.

*⁸ : Масло редуктора заднего моста следует заменять каждый раз после погружения его в воду.

ТЕХНИЧЕСКОЕ ОБСЛУЖИВАНИЕ ПРИ ТЯЖЕЛЫХ УСЛОВИЯХ ЭКСПЛУАТАЦИИ АВТОМОБИЛЯ

Ниже приведен перечень позиций, требующих более частого технического обслуживания при тяжелых условиях эксплуатации автомобиля.

В ниже расположенной таблице указана соответствующая периодичность технического обслуживания.

R: Заменить I : Проверить, после чего, при необходимости, отрегулировать, отремонтировать, очистить или заменить.

Позиция обслуживания		Операция технического обслуживания	Периодичность технического обслуживания	Условия эксплуатации	
Моторное масло и масляный фильтр	Дизельный двигатель 4D56		R	Через каждые 3 000 км (1 850 миль) или 6 месяцев	A, B, C, D, E, F, G, H, I, J, K, M
	Дизельный двигатель A2 2,5	Для стран Европы	R	Через каждые 15 000 км (10 000 миль) или 12 месяцев	A, B, C, D, E, F, G, H, I, J, L, M
		Кроме стран Европы	R	Через каждые 5 000 км (3 000 миль) или 6 месяцев	
	Бензиновый двигатель		R	Через каждые 7 500 км (5 000 миль) или 6 месяцев	
Фильтрующий элемент воздушного фильтра		R	Производите замену чаще, если этого требуют условия эксплуатации	C, E	
Ремень привода газораспределительного механизма	Дизельный двигатель 4D56	R	Через каждые 60 000 км (40 000 миль) или 48 месяцев	D, E, F, G	

Позиция обслуживания		Операция технического обслуживания	Периодичность технического обслуживания	Условия эксплуатации
Масло механической коробки передач (при наличии)		R	Через каждые 120 000 км (80 000 миль)	C, D, E, G, H, I, L
Жидкость автоматической коробки передач (при наличии)	Для стран Европы	R	Через каждые 90 000 км (60 000 миль)	A, C, D, E, F, G, H, I, L
	Кроме стран Европы	R	Через каждые 100 000 км (62 000 миль)	
Масло редуктора заднего моста	Дизельный двигатель 4D56 / Бензиновый двигатель	R	Через каждые 90 000 км (60 000 миль)	C, E, G, H, I, L
	Дизельный двигатель A2 2,5	I	Через каждые 20 000 км (12 500 миль) или 12 месяцев	
Зубчатая рейка, привод и чехлы		I	Производите проверки чаще, если этого требуют условия эксплуатации	C, D, E, F, G
Карданный вал	Дизельный двигатель 4D56 / Бензиновый двигатель	I	Через каждые 15 000 км (10 000 миль) или 12 месяцев	C, E
	Дизельный двигатель A2 2,5	I	Через каждые 20 000 км (12 500 миль) или 12 месяцев	

Позиция обслуживания	Операция технического обслуживания	Периодичность технического обслуживания	Условия эксплуатации
Шаровые пальцы передней подвески	I	Производите проверки чаще, если этого требуют условия эксплуатации	C, D, E, F, G
Дисковые тормоза, тормозные колодки, суппорты и диски	I	Производите проверки чаще, если этого требуют условия эксплуатации	C, D, E, G, H
Стояночный тормоз	I	Производите проверки чаще, если этого требуют условия эксплуатации	C, D, G, H
Воздушный фильтр системы управления микроклиматом (при наличии)	R	Производите проверки чаще, если этого требуют условия эксплуатации	C, E, G

Тяжелые условия эксплуатации

A : Регулярные поездки на малые расстояния

B : Длительная работа двигателя в режиме холостого хода

C : Езда по запыленным, неровным дорогам

D : Эксплуатация автомобиля в районах с обильным применением соли или иных веществ, вызывающих коррозию, или при очень низкой температуре

E : Движение в условиях попадания в двигатель песка или пыли

F : Движение по загруженным дорогам

G : Эксплуатация автомобиля в горных районах

H : Буксирование автоприцепа

I : Эксплуатация автомобиля в качестве патрульной машины, такси, с иными коммерческими целями или для буксировки

J : Езда при очень холодной погоде

K : Езда на скорости свыше 140 км/ч (87 миль/час)

L : Езда на скорости свыше 170 км/ч (106 миль/час)

M : Эксплуатация автомобиля в условиях движения с частыми остановками

ГРАФИК ТЕХНИЧЕСКОГО ОБСЛУЖИВАНИЯ ПРИ ЭКСПЛУАТАЦИИ В ОБЫЧНЫХ УСЛОВИЯХ - ДЛЯ РОССИИ (ПРОДОЛЖЕНИЕ)

ПОЗИЦИЯ ОБСЛУЖИВАНИЯ		ПЕРИОДИЧНОСТЬ ТЕХНИЧЕСКОГО ОБСЛУЖИВАНИЯ	Количество месяцев или пробег, в зависимости от того, что наступит раньше								
			Месяцы	12	24	36	48	60	72	84	96
			Мили x 1 000	10	20	30	40	50	60	70	80
			Км x 1 000	15	30	45	60	75	90	105	120
Приводные ремни *1	Дизельный двигатель		I			I		I		I	
	Бензиновый двигатель		I			I		I		I	
Моторное масло и масляный фильтр*2			R	R	R	R	R	R	R	R	
Добавить топливные присадки*3	Бензиновый двигатель	Через каждые 10 000 км (6 500 миль) или 6 месяцев									
Зазор клапанов	Бензиновый двигатель							I			
Воздушный фильтр			I	I	R	I	I	R	I	I	

I : Проверить, после чего, при необходимости, отрегулировать, отремонтировать, очистить или заменить.

R: Установить на место или заменить.

*1 : Отрегулировать генератор переменного тока, рулевой механизм с гидроусилителем (и приводной ремень водяного насоса), а также приводной ремень кондиционера воздуха (при наличии).

Проверить, после чего, при необходимости, отремонтировать или заменить.

*2 : Проверка уровня масла в двигателе и отсутствия утечек через каждые 500 км (350 миль) или перед продолжительной поездкой.

*3 : Если невозможно приобрести высококачественный бензин с присадками, отвечающий требованиям европейских стандартов по топливу (EN 228) или другим аналогичным требованиям, рекомендуется добавить одну бутылку присадки. Присадки можно приобрести у авторизованного дилера HYUNDAI. Там же можно получить рекомендации по их использованию. Не добавляйте другие присадки.

**ГРАФИК ТЕХНИЧЕСКОГО ОБСЛУЖИВАНИЯ ПРИ ЭКСПЛУАТАЦИИ В ОБЫЧНЫХ УСЛОВИЯХ
- ДЛЯ РОССИИ (ПРОДОЛЖЕНИЕ)**

ПОЗИЦИЯ ОБСЛУЖИВАНИЯ		ПЕРИОДИЧНОСТЬ ТЕХНИЧЕСКОГО ОБСЛУЖИВАНИЯ	Количество месяцев или пробег, в зависимости от того, что наступит раньше								
			Месяцы	12	24	36	48	60	72	84	96
			Мили x 1 000	10	20	30	40	50	60	70	80
			Км x 1 000	15	30	45	60	75	90	105	120
Свечи зажигания (бензинового двигателя)	Бензиновый двигатель	Неэтилированный бензин	Замена через каждые 100 000 км (62 500 миль)* ⁴								
		Этилированный бензин			R			R			
Шланг вентиляции и крышка заливной горловины топливного бака						I				I	
Вакуумные шланги (ведущие к системе EGR и корпусу дроссельной заслонки) (при наличии)				I		I		I		I	

I : Проверить, после чего, при необходимости, отрегулировать, отремонтировать, очистить или заменить.

R : Установить на место или заменить.

*⁴ : Для вашего удобства замена может быть произведена до завершения указанного интервала при проведении технического обслуживания других узлов.

ГРАФИК ТЕХНИЧЕСКОГО ОБСЛУЖИВАНИЯ ПРИ ЭКСПЛУАТАЦИИ В ОБЫЧНЫХ УСЛОВИЯХ - ДЛЯ РОССИИ (ПРОДОЛЖЕНИЕ)

ПОЗИЦИЯ ОБСЛУЖИВАНИЯ		ПЕРИОДИЧНОСТЬ ТЕХНИЧЕСКОГО ОБСЛУЖИВАНИЯ	Количество месяцев или пробег, в зависимости от того, что наступит раньше								
			Месяцы	12	24	36	48	60	72	84	96
			Мили x 1 000	10	20	30	40	50	60	70	80
			Км x 1 000	15	30	45	60	75	90	105	120
Фильтрующий элемент топливного фильтра *5 *6	Дизельный двигатель		I			R		I		R	
Топливный фильтр *7	Бензиновый двигатель		I			R		I		R	
Топливные трубопроводы, гибкие шланги и соединения	Дизельный двигатель		I			I		I		I	
	Бензиновый двигатель					I				I	

I : Проверить, после чего, при необходимости, отрегулировать, отремонтировать, очистить или заменить.

R : Установить на место или заменить.

*5 : Данный график технического обслуживания зависит от качества используемого топлива.

Он действителен только в случае использования качественного топлива <"EN590 или аналогичное">.

Если характеристики дизельного топлива не соответствуют стандарту EN590, замену следует производить чаще.

При возникновении серьезных проблем, таких как блокирование потока топлива, вибрация, потеря мощности, роблемы с запуском двигателя и т. п., замените фильтр немедленно, независимо от графика технического обслуживания.

За дополнительной информацией обратитесь в уполномоченный дилерский центр HYUNDAI.

*6 : Если характеристики дизельного топлива не соответствуют стандарту EN590, замену следует производить чаще.

Рекомендуемый компанией HYUNDAI график: проверка через каждые 7 500 км, замена через каждые 15 000 км.

*7 : Топливный фильтр считается компонентом, не требующим технического обслуживания, но все же рекомендуется периодически его проверять. График технического обслуживания зависит от качества используемого топлива. При возникновении серьезных неполадок (например, ограничения подачи топлива, неконтролируемого резкого увеличения подачи, потери мощности, затруднений при запуске двигателя) немедленно замените фильтр вне зависимости от графика технического обслуживания и обратитесь к уполномоченному дилеру HYUNDAI за дополнительной информацией.

**ГРАФИК ТЕХНИЧЕСКОГО ОБСЛУЖИВАНИЯ ПРИ ЭКСПЛУАТАЦИИ В ОБЫЧНЫХ УСЛОВИЯХ
- ДЛЯ РОССИИ (ПРОДОЛЖЕНИЕ)**

ПОЗИЦИЯ ОБСЛУЖИВАНИЯ	ПЕРИОДИЧНОСТЬ ТЕХНИЧЕСКОГО ОБСЛУЖИВАНИЯ	Количество месяцев или пробег, в зависимости от того, что наступит раньше								
		Месяцы	12	24	36	48	60	72	84	96
		Мили x 1 000	10	20	30	40	50	60	70	80
		Км x 1 000	15	30	45	60	75	90	105	120
Система охлаждения		Ежедневная проверка “Уровень охлаждающей жидкости и отсутствие утечек” Проверка “Водяной насос” при замене ремня привода насоса или ремня привода газораспределительного механизма								
Жидкость системы охлаждения *8		Первая замена через 210 000 км (120 000 миль) или через 120 месяца: После этого, заменять каждые 30 000 км (20 000 миль) или через 24 месяца *9								
Состояние аккумуляторной батареи		Проверка технического состояния через каждые 12 000 км (8 000 миль) или 6 месяцев								

I : Проверить, после чего, при необходимости, отрегулировать, отремонтировать, очистить или заменить.

R : Установить на место или заменить.

*8 : При добавлении охлаждающей жидкости следует использовать только деионизированную или мягкую воду. Запрещается добавлять жесткую воду в оригинальную охлаждающую жидкость. Ошибки при смешивании охлаждающей жидкости могут привести к серьезной неисправности или повреждению двигателя.

*9 : Для вашего удобства замена может быть произведена до завершения указанного интервала при проведении технического обслуживания других узлов.

ГРАФИК ТЕХНИЧЕСКОГО ОБСЛУЖИВАНИЯ ПРИ ЭКСПЛУАТАЦИИ В ОБЫЧНЫХ УСЛОВИЯХ - ДЛЯ РОССИИ (ПРОДОЛЖЕНИЕ)

ПОЗИЦИЯ ОБСЛУЖИВАНИЯ	ПЕРИОДИЧНОСТЬ ТЕХНИЧЕСКОГО ОБСЛУЖИВАНИЯ	Количество месяцев или пробег, в зависимости от того, что наступит раньше								
		Месяцы	12	24	36	48	60	72	84	96
		Мили x 1 000	10	20	30	40	50	60	70	80
		Км x 1 000	15	30	45	60	75	90	105	120
Трубопроводы тормозной системы, гибкие шланги и соединения		I	I	I	I	I	I	I	I	
Педаль тормоза			I		I		I		I	
Стояночный тормоз			I		I		I		I	
Тормозная жидкость		I	I	I	I	I	I	I	I	
Дисковые тормоза и тормозные колодки		I	I	I	I	I	I	I	I	
Жидкость усилителя рулевого управления и гибкие шланги		I	I	I	I	I	I	I	I	
Зубчатая рейка, привод и чехлы рулевого механизма		I	I	I	I	I	I	I	I	
Карданный вал			I		I		I		I	
Шины (давление и износ протектора)		I	I	I	I	I	I	I	I	
Шаровые пальцы передней подвески		I	I	I	I	I	I	I	I	
Болты и гайки шасси и кузова		I	I	I	I	I	I	I	I	
Хладагент кондиционера воздуха (при наличии)		I	I	I	I	I	I	I	I	
Компрессор кондиционера воздуха (при наличии)		I	I	I	I	I	I	I	I	

I : Проверить, после чего, при необходимости, отрегулировать, отремонтировать, очистить или заменить.

R : Установить на место или заменить.

**ГРАФИК ТЕХНИЧЕСКОГО ОБСЛУЖИВАНИЯ ПРИ ЭКСПЛУАТАЦИИ В ОБЫЧНЫХ УСЛОВИЯХ
- ДЛЯ РОССИИ (ПРОДОЛЖЕНИЕ)**

ПОЗИЦИЯ ОБСЛУЖИВАНИЯ	ПЕРИОДИЧНОСТЬ ТЕХНИЧЕСКОГО ОБСЛУЖИВАНИЯ	Количество месяцев или пробег, в зависимости от того, что наступит раньше								
		Месяцы	12	24	36	48	60	72	84	96
		Мили x 1 000	10	20	30	40	50	60	70	80
		Км x 1 000	15	30	45	60	75	90	105	120
Воздушный фильтр системы управления микроклиматом (при наличии)		R	R	R	R	R	R	R	R	R
Масло механической коробки передач (при наличии)					I					I
Жидкость автоматической коробки передач (при наличии)					I					I
Масло редуктора заднего моста* ¹⁰			I		I		I		I	I
Система ERA-GLONASS (при наличии)		I	I	I	I	I	I	I	I	I
Батарея системы ERA-GLONASS (при наличии)		Замена через каждые 3 года								

I : Проверить, после чего, при необходимости, отрегулировать, отремонтировать, очистить или заменить.

R: Установить на место или заменить.

*¹⁰ : Масло редуктора заднего моста следует заменять каждый раз после погружения его в воду.

G040200ETQ

ТЕХНИЧЕСКОЕ ОБСЛУЖИВАНИЕ ПРИ ТЯЖЕЛЫХ УСЛОВИЯХ ЭКСПЛУАТАЦИИ АВТОМОБИЛЯ - ДЛЯ РОССИИ

Ниже приведен перечень позиций, требующих более частого технического обслуживания при тяжелых условиях эксплуатации автомобиля.

В ниже расположенной таблице указана соответствующая периодичность технического обслуживания.

R: Заменить I : Проверить, после чего, при необходимости, отрегулировать, отремонтировать, очистить или заменить.

Позиция обслуживания		Операция технического обслуживания	Периодичность технического обслуживания	Условия эксплуатации
Моторное масло и масляный фильтр	Дизельный двигатель	R	Через каждые 7 500 км (5 000 миль) или 6 месяцев	A, B, C, F, G, H, I, J, K, L
	Бензиновый двигатель	R		A, B, C, E, F, G, H, I, L, M
Фильтрующий элемент воздушного фильтра		R	Производите замену чаще, если этого требуют условия эксплуатации	C, E
Масло механической коробки передач (при наличии)		R	Через каждые 120 000 км (80 000 миль)	C, D, E, G, H, I, K
Жидкость автоматической коробки передач (при наличии)		R	Через каждые 100 000 км (62 000 миль)	A, C, D, E, F, G, H, I, K
Масло редуктора заднего моста	Бензиновый двигатель	R	Через каждые 90 000 км (60 000 миль)	C, E, G, H, I, K
Зубчатая рейка, привод и чехлы		I	Производите проверки чаще, если этого требуют условия эксплуатации	C, D, E, F, G

Позиция обслуживания		Операция технического обслуживания	Периодичность технического обслуживания	Условия эксплуатации
Карданный вал	Бензиновый двигатель	I	Через каждые 15 000 км (10 000 миль) или 12 месяцев	C, E
Шаровые пальцы передней подвески		I	Производите проверки чаще, если этого требуют условия эксплуатации	C, D, E, F, G
Дисковые тормоза, тормозные колодки, суппорты и диски		I	Производите проверки чаще, если этого требуют условия эксплуатации	C, D, E, G, H
Стояночный тормоз		I	Производите проверки чаще, если этого требуют условия эксплуатации	C, D, G, H
Воздушный фильтр системы управления микроклиматом (при наличии)		R	Производите Замену чаще, если этого требуют условия эксплуатации	C, E, G
Система ERA-GLONASS (при наличии)		I	Проверять через каждые 7 500 км (4 650 миль) или 6 месяцев	A, L

Тяжелые условия эксплуатации

- A : Регулярные поездки на малые расстояния
- B : Длительная работа двигателя в режиме холостого хода
- C : Езда по запыленным, неровным дорогам
- D : Эксплуатация автомобиля в районах с обильным применением соли или иных веществ, вызывающих коррозию, или при очень низкой температуре
- E : Движение в условиях попадания в двигатель песка или пыли
- F : Движение по загруженным дорогам

- G : Движение на подъеме, спуске или в горах
- H : Буксирование автоприцепа
- I : Эксплуатация автомобиля в качестве патрульной машины, такси, с иными коммерческими целями или для буксировки
- J : Движение в очень холодную погоду
- K : Езда на скорости свыше 170 км/ч (106 миль/час)
- L : Езда в условиях движения с частыми остановками
- M : Езда на скорости свыше 140 км/ч (87 миль/час)

ПОЗИЦИИ ПЕРИОДИЧЕСКОГО ТЕХНИЧЕСКОГО ОБСЛУЖИВАНИЯ

G050100AUN

Моторное масло и масляный фильтр двигателя

Моторное масло и масляный фильтр двигателя следует менять с периодичностью, указанной в графике технического обслуживания. При эксплуатации автомобиля в тяжелых условиях замену необходимо производить чаще.

G050200AUN

Приводные ремни

Проверьте все приводные ремни на наличие порезов, трещин, повышенного износа или загрязнения маслом и замените их в случае необходимости. Следует периодически проверять натяжение приводных ремней и регулировать его в случае необходимости.

ВНИМАНИЕ

При проверке ремня ключ зажигания должен быть установлен в положение LOCK (блокирование), OFF (выключено) или ACC (вспомогательное оборудование).

G050300ATQ

Фильтрующий элемент топливного фильтра

Забитый грязью топливный фильтр может быть причиной ограничения скорости, на которой возможно движение автомобиля, отказа системы снижения токсичности и плохого запуска двигателя. Если в топливном баке накапливается избыточное количество посторонних веществ, то может потребоваться более частая замена топливного фильтра.

После установки нового фильтра дайте двигателю поработать несколько минут и проверьте отсутствие течи в местах соединений. Для замены топливного фильтра рекомендуем обращаться к авторизованному дилеру HYUNDAI.

ВНИМАНИЕ

При забивании топливного фильтра из-за несоблюдения интервала технического обслуживания, оборудование впрыска топлива может подавать недостаточно топлива, что в худшем случае может привести к повреждению оборудования впрыска топлива и к остановке двигателя.

G050400AEN

Топливные трубопроводы, гибкие шланги и соединения

Проверьте трубопроводы топливной магистрали, ее гибкие шланги и места соединений на отсутствие течи и повреждений. Для замены топливных трубок, топливных шлангов и разъемов рекомендуем обращаться к авторизованному дилеру HYUNDAI.



ОСТОРОЖНО - Только для автомобилей с дизельным двигателем

Не допускайте проведения работ по обслуживанию системы впрыска топлива при работающем двигателе или в пределах 30 секунд после его выключения. Насос высокого давления, топливный коллектор, форсунки и трубопроводы высокого давления являются источником высокого давления даже после выключения двигателя. Струя топлива из места утечки может привести к серьезным телесным повреждениям при контакте с телом человека. Люди с электронными стимуляторами работы сердца не должны приближаться более чем на 30 см к электронному блоку управления ECU или электрической проводке в двигательном отсеке при работе двигателя, поскольку высокие токи в системе Common Rail являются источником сильных магнитных полей.

G050600AUN

Шланг вентиляции и крышка заливной горловины топливного бака

Состояние шланга вентиляции топливного бака и крышки его заливной горловины следует проверять с периодичностью, указанной в графике технического обслуживания. Убедитесь в том, что замена шланга вентиляции топливного бака или крышки его заливной горловины произведена должным образом.

G050700AUN

Шланги вакуумной системы и системы вентиляции картера двигателя (при наличии)

Проверьте поверхность гибких шлангов на отсутствие признаков термических и/или механических повреждений. Сигналами ухудшения их качества являются жесткость и хрупкость резинового покрытия, трещины, разрывы, порезы, повреждения абразивного характера и излишнее разбухание. Особое внимание следует уделять тем поверхностям гибких шлангов, которые располагаются вблизи от мощных источников тепла, таких как выхлопной коллектор.

Проверьте гибкие шланги по всей их длине для того, чтобы убедиться в отсутствии их контакта с каким-либо источником тепла, острыми кромками или движущимися частями, что может стать причиной их термического повреждения или механического износа. Проверьте все места соединений гибких шлангов (хомуты, штуцеры и пр.), чтобы убедиться в надежности их крепления и отсутствии утечек. При наличии любого признака износа, старения или повреждений следует немедленно заменить гибкие шланги.

G050800AEN

Воздушный фильтр

Для замены воздушного фильтра рекомендуем обращаться к авторизованному дилеру HYUNDAI.

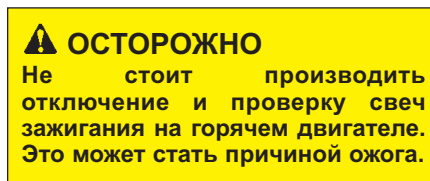

G050900AUN

Свечи зажигания (для бензинового двигателя)

Убедитесь в том, что тепловые характеристики установленных свечей зажигания соответствуют заданным требованиям.

G051000AEN

Зазор клапанов (при наличии)

Проверьте при наличии сильного шума в клапанах и/или вибрации двигателя и отрегулируйте при необходимости. Рекомендуем обратиться к уполномоченному дилеру HYUNDAI для проверки системы.

G051100AUN

Система охлаждения

Проверьте элементы системы охлаждения двигателя, такие как радиатор, расширительный бачок, гибкие шланги и места соединений, на отсутствие утечек и повреждений. Замените все поврежденные детали.

G051200AUN

Охлаждающая жидкость

Замена охлаждающей жидкости должна производиться с периодичностью, указанной в графике технического обслуживания.

G051300AUN

Масло механической коробки передач (при наличии)

Проверьте уровень масла в механической коробке передач в соответствии с графиком технического обслуживания.

G051400ATQ

Жидкость автоматической коробки передач (при наличии)

Уровень жидкости в автоматической коробке передач должен находиться в пределах диапазона “HOT” щупа после того, как двигатель и коробка передач достигли нормальной рабочей температуры. Проверяйте уровень жидкости в автоматической коробке передач при работающем двигателе, нахождении селектора автоматической коробки передач в нейтральном положении и должным образом затянутом стояночном тормозе.

*** К СВЕДЕНИЮ**

Если автомобиль не оснащен указателем уровня жидкости в АКПП, рекомендуем обратиться к авторизованному дилеру HYUNDAI для проверки жидкости АКПП согласно графику технического обслуживания.

G051500AUN

Трубопроводы и гибкие шланги тормозной системы

Внешним осмотром проверьте правильность установки, отсутствие потертостей, трещин, износа и любых утечек. Немедленно замените все поврежденные или изношенные детали.

G051600AUN

Тормозная жидкость

Проверьте уровень тормозной жидкости в расширительном бачке тормозной системы. Уровень должен находиться между рисками “MIN” и “MAX” на боковой поверхности бачка. Используйте только тормозную жидкость, соответствующую классам DOT 3 или DOT 4.

G051700AUN

Стояночный тормоз

Проверьте состояние стояночного тормоза, включая педаль стояночного тормоза и тросы его привода.

G051900BUN

Дисковые тормоза, тормозные колодки, суппорты и диски

Проверьте тормозные колодки на отсутствие повышенного износа, диски - на отсутствие биения и износа, суппорты - на отсутствие утечки тормозной жидкости.

Более подробную информацию о проверке предельного износа фрикционных накладок можно получить на веб-сайте HYUNDAI.

(<http://service.hyundai-motor.com>)

G052100AUN

Болты крепления подвески

Проверьте узлы крепления элементов подвески на отсутствие ослабления затяжки болтов или повреждений. Затяните резьбовые соединения с указанным моментом затяжки.

G052200AUN

Картер, привод и чехлы рулевого механизма / шаровая опора нижнего рычага

Остановите автомобиль, выключите двигатель и проверьте отсутствие излишнего люфта рулевого колеса.

Проверьте рулевой привод на отсутствие деформаций и повреждений. Проверьте состояние защитных чехлов и шаровых опор на отсутствие износа, трещин или повреждений. Замените все поврежденные детали.

G052300AEN

Насос усилителя рулевого управления, ремень и шланги

Проверьте состояние насоса усилителя рулевого управления и шлангов на отсутствие утечек и повреждений. Немедленно замените все поврежденные или негерметичные детали. Проверьте состояние ремня привода насоса усилителя рулевого управления на отсутствие разрывов, трещин, повышенного износа, замасливания и на правильность регулирования его натяжения. Замените или отрегулируйте в случае необходимости.

G052500AUN

Хладагент системы кондиционирования (при наличии)

Проверьте магистрали кондиционера и места соединений на отсутствие утечек и повреждений.

СИСТЕМА СМАЗКИ ДВИГАТЕЛЯ

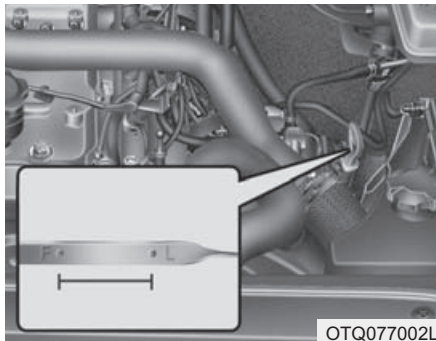

G060100AEN

Проверка уровня моторного масла

1. Убедитесь, что автомобиль установлен на горизонтальной поверхности.
2. Запустите двигатель и дайте ему прогреться до нормальной рабочей температуры.

3. Выключите двигатель и подождите несколько минут (около 5 минут), чтобы дать маслу возможность стечь в поддон картера.
4. Извлеките щуп, вытрите начисто и повторно вставьте до упора.

⚠ ОСТОРОЖНО - Шланг радиатора

Проявляйте максимальную осторожность во избежание прикосновения к патрубку радиатора во время долива масла или проверки уровня масла в двигателе, поскольку он может быть нагрет до температуры, способной вызвать ожог.

5. Повторно извлеките щуп и проверьте уровень. Уровень должен находиться между метками "F" и "L".

⚠ ВНИМАНИЕ

- *Добавляя или меняя моторное масло следите за тем, чтобы оно не проливалось. Если моторное масло попало в моторный отсек сразу же вытрите его.*
- *Протирать указатель уровня масла следует чистой ветошью. Его загрязнение может стать причиной повреждения двигателя.*

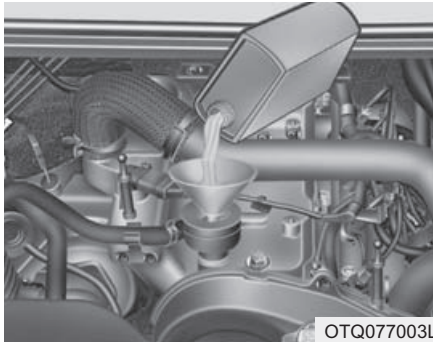

OTQ077003L

Если он находится вблизи метки “L”, долейте такое количество масла, чтобы уровень поднялся до метки “F”. **Не заливайте избыточное количество масла.**

Используйте только рекомендуемые марки моторных масел. (См. “Рекомендуемые смазочные материалы и информация об объемах” в разделе 9).



G060200AEN

Замена моторного масла и фильтра

Для замены моторного масла и масляного фильтра рекомендуем обращаться к авторизованному дилеру HYUNDAI.

⚠ ОСТОРОЖНО

При продолжительном контакте с кожей отработанное моторное масло может вызвать раздражение или рак кожи. Отработанное моторное масло содержит химические вещества, которые вызывали у лабораторных животных заболевание раком. Чтобы предохранить кожу, тщательно мойте руки с мылом в теплой воде сразу после работы с отработанным маслом.

ЖИДКОСТЬ СИСТЕМЫ ОХЛАЖДЕНИЯ

G070000AUN

В систему охлаждения высокого давления входит бачок, заполненный всепогодной охлаждающей жидкостью с низкой температурой замерзания. Охлаждающая жидкость заливается в бачок на заводе-изготовителе.

Проверяйте степень защиты от замерзания и уровень охлаждающей жидкости не реже одного раза в год, перед началом зимнего сезона или перед поездкой в районы с холодным климатом.



ВНИМАНИЕ

- *Недопустимо запускать двигатель без охлаждающей жидкости. Это может привести к неисправности водяного насоса и к заклиниванию двигателя.*
- *Если двигатель перегрелся в результате низкого уровня охлаждающей жидкости, при быстром добавлении большого количества охлаждающей жидкости в двигателе могут образоваться трещины. Для предотвращения повреждения охлаждающую жидкость следует добавлять медленно небольшими порциями.*

G070100AEN

Проверка уровня охлаждающей жидкости



ОСТОРОЖНО



Снятие крышки радиатора

- Не следует открывать крышку радиатора при работающем или горячем двигателе. Это может привести к повреждению системы охлаждения и двигателя, а также может стать причиной тяжелых травм в результате выброса горячей охлаждающей жидкости или пара.
- Выключите двигатель и дождитесь, пока он остынет. Снимая крышку радиатора, проявляйте особую осторожность. Оберните крышку толстой тканью и медленно проверните ее против часовой стрелки до первого упора.

(Продолжение)

(Продолжение)

Отойдите в сторону, пока будет происходить стравливание давления в системе охлаждения. Убедившись, что давление сброшено, нажмите на крышку радиатора, используя толстую ткань, и, продолжая вращение против часовой стрелки, снимите крышку.

- Даже если двигатель выключен, не снимайте крышку радиатора или сливную пробку, пока двигатель и радиатор не остынут. До этого момента горячая охлаждающая жидкость и пар, выходящие под давлением, могут привести к серьезной травме.

ОСТОРОЖНО



Электродвигатель (вентилятора охлаждения) регулирует температуру охлаждения двигателя, давление хладагента и скорость автомобиля. Он может иногда работать даже с неработающим двигателем. Будьте крайне внимательны, работая около лопастей вентилятора охлаждения, вращающиеся лопасти вентилятора могут нанести травму. По мере снижения температуры двигателя, электродвигатель автоматически отключается. Это нормально.

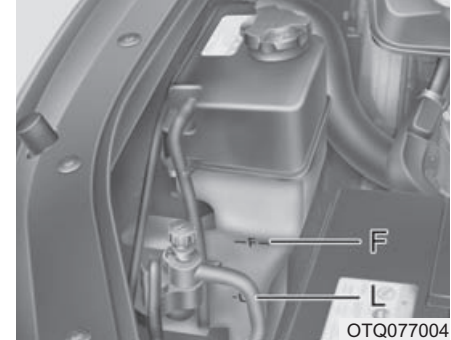

OTQ077004

Проверьте состояние всех шлангов систем охлаждения и обогрева, а также их соединения. Замените все изношенные или имеющие вздутия шланги.

Уровень охлаждающей жидкости должен находиться между отметками "L" и "F" на стенке расширительного бачка при холодном двигателе.

Если уровень низкий, долейте достаточное количество рекомендуемой охлаждающей жидкости, чтобы обеспечить защиту от замерзания и коррозии. Доведите уровень до метки "F", но не заливайте избыточное количество жидкости.

Если пополнение приходится проводить часто, рекомендуем обратиться к авторизованному дилеру HYUNDAI для проверки системы.

G070101BUN

Рекомендуемая жидкость системы охлаждения

- При добавлении охлаждающей жидкости следует использовать только деионизированную или мягкую воду. Запрещается добавлять жесткую воду в оригинальную охлаждающую жидкость. Ошибки при смешивании охлаждающей жидкости могут привести к серьезной неисправности или повреждению двигателя.
- Двигатель автомобиля имеет алюминиевые детали и должен быть защищен от коррозии и замерзания с помощью охлаждающей жидкости на основе этиленгликоля.
- **ЗАПРЕЩАЕТСЯ** использовать метиловый и этиловый спирты, а также добавлять их в рекомендуемые охлаждающие жидкости.
- Не следует использовать растворы, в которых содержится более 60% или менее 35% антифриза, поскольку они обладают пониженной эффективностью.

Процентное содержание компонентов смеси приведено в следующей таблице.

Температура окружающего воздуха	Процентное содержание компонентов смеси (объем)	
	Антифриз	Вода
-15°C (5°F)	35	65
-25°C (-13°F)	40	60
-35°C (-31°F)	50	50
-45°C (-49°F)	60	40

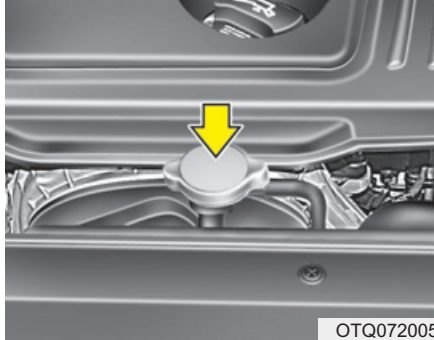

OTQ072005

G070200AEN

Замена охлаждающей жидкости

Для замены охлаждающей жидкости рекомендуем обращаться к авторизованному дилеру HYUNDAI.

ВНИМАНИЕ

Оберните горловину радиатора толстой тканью перед тем, как залить охладитель, с целью предотвратить перелив охладителя через горловину и попадание его в другие части двигателя, в частности, в генератор.

ОСТОРОЖНО

Крышка радиатора



Не открывайте крышку радиатора при горячем двигателе и радиаторе. Горячая охлаждающая жидкость и пар, выходящие под давлением, могут привести к серьезной травме.

ОСТОРОЖНО

- Не заливайте охлаждающую жидкость радиатора или антифриз в бачок омывателя.
- Охлаждающая жидкость радиатора может серьезно ухудшить видимость при распылении ее на ветровое стекло и стать причиной потери управления автомобилем или повредить лакокрасочное покрытие и обшивку кузова.

ТОРМОЗНАЯ ЖИДКОСТЬ И ЖИДКОСТЬ В ПРИВОДЕ ВЫКЛЮЧЕНИЯ СЦЕПЛЕНИЯ (ПРИ НАЛИЧИИ)

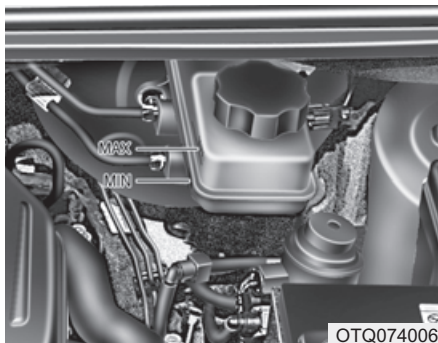

Проверка уровня тормозной жидкости

Периодически проверяйте уровень тормозной жидкости в расширительном бачке. Уровень должен находиться между рисками "MIN" и "MAX" на боковой поверхности бачка.

Перед снятием крышки бачка и доливом тормозной жидкости тщательно очистите поверхность вокруг крышки бачка во избежание загрязнения тормозной жидкости.

Если уровень низкий, долейте жидкость до отметки "MAX". По мере увеличения пробега уровень будет снижаться. Это связано с состоянием накладок тормозов и не является признаком неисправности. Если уровень жидкости очень низкий, рекомендуем обратиться к авторизованному дилеру HYUNDAI для проверки системы.

Используйте только рекомендуемые марки тормозной жидкости. (См. "Рекомендуемые смазочные материалы и информация об объемах" в разделе 9).

Не следует смешивать различные типы тормозных жидкостей.

⚠ ОСТОРОЖНО

Перед снятием очистите крышку заливной горловины. Используйте только тормозную жидкость/жидкость гидропривода сцепления DOT3 или DOT4 из герметично закрытого контейнера.

*** К СВЕДЕНИЮ**

Перед заменой крышки заливной горловины тормоза/сцепления внимательно прочтите предупреждение на крышке.

⚠ ОСТОРОЖНО - Утечка тормозной жидкости

Если добавлять жидкость в тормозную систему приходится часто, рекомендуем обратиться к авторизованному дилеру HYUNDAI для проверки системы.

⚠ ОСТОРОЖНО**- Тормозная жидкость**

Необходимо осторожно обращаться с тормозной жидкостью при ее замене или доливе. Не допускайте попадания тормозной жидкости в глаза. При попадании тормозной жидкости в глаза, немедленно промойте их большим количеством проточной водопроводной воды. После этого необходимо как можно скорее провести медицинское обследование глаз.

⚠ ВНИМАНИЕ

Следите за тем, чтобы тормозная жидкость не попадала на лакокрасочное покрытие кузова автомобиля, поскольку это приведет к его повреждению. Не следует использовать тормозную жидкость, которая в течение продолжительного времени находилась в контакте с воздухом, поскольку в этом случае ее качество не может быть гарантировано. Ее следует утилизировать надлежащим образом. Используйте только рекомендуемые марки тормозной жидкости. Несколько капель минерального масла (например, моторного), попавшие в тормозную систему вашего автомобиля, способны повредить детали этих систем.

ЖИДКОСТЬ УСИЛИТЕЛЯ РУЛЕВОГО УПРАВЛЕНИЯ

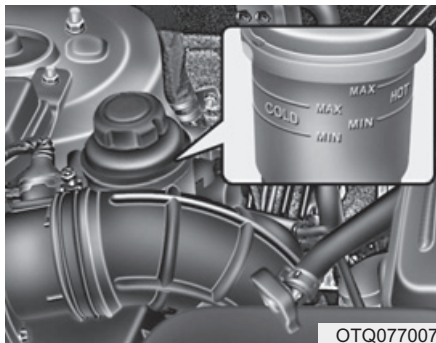

OTQ077007

G090100AEN

Проверка уровня жидкости усилителя рулевого управления

Периодически производите проверку уровня жидкости в расширительном бачке усилителя рулевого управления. Проверку следует проводить, установив автомобиль на ровной горизонтальной поверхности. При нормальной температуре уровень должен находиться между рисками “MIN” и “MAX” на боковой поверхности бачка. Перед выполнением долива жидкости тщательно очистите поверхность вокруг крышки бачка во избежание загрязнения жидкости. Если уровень низкий, долейте жидкость до отметки “MAX”.

* К СВЕДЕНИЮ

Проверьте, находится ли уровень жидкости в диапазоне “HOT”, указанном на бачке. Если жидкость холодная, проверьте, находится ли ее уровень в диапазоне “COLD”.

Если добавлять жидкость в систему усилителя руля приходится часто, рекомендуем обратиться к авторизованному дилеру HYUNDAI для проверки системы.

⚠ ВНИМАНИЕ

- Во избежание повреждения насоса усилителя рулевого управления, не следует эксплуатировать автомобиль в течение продолжительного времени при низком уровне жидкости усилителя рулевого управления.
- Не запускайте двигатель при пустом бачке усилителя рулевого управления.
- При доливе рабочей жидкости следите, чтобы в бачок не попадала грязь.

(Продолжение)

(Продолжение)

- **Недостаточное количество жидкости может привести к увеличению усилия, требуемого для поворота рулевого колеса, и/или появлению шума в системе усилителя рулевого управления.**
- **При использовании рабочей жидкости, не соответствующей требованиям, может произойти снижение эффективности работы усилителя рулевого управления и повреждение его элементов.**

Используйте только рекомендуемые марки жидкости усилителя рулевого управления. (См. “Рекомендуемые смазочные материалы и информация об объемах” в разделе 9).

G090200AEN

Проверка шланга усилителя рулевого управления

Перед выездом проверьте соединения на наличие утечек, существенных повреждений и перегибов шланга усилителя рулевого управления.

ЖИДКОСТЬ КОРОБКИ ПЕРЕДАЧ КОРОБКИ ПЕРЕДАЧ (ПРИ НАЛИЧИИ)

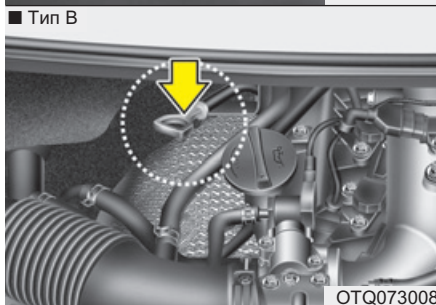
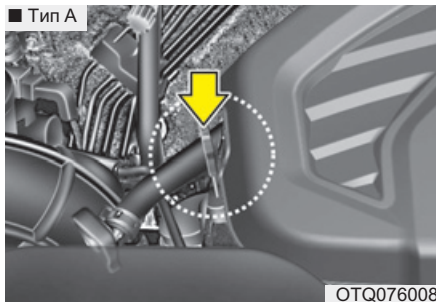

G100100ATQ

Проверка уровня жидкости автоматической коробки передач

* К СВЕДЕНИЮ

Если автомобиль не оснащен указателем уровня жидкости в АКПП, рекомендуем обратиться к авторизованному дилеру HYUNDAI для проверки жидкости АКПП согласно графику технического обслуживания.

Если ваш автомобиль оборудован указателем уровня жидкости в автоматической коробке передач, проверьте уровень жидкости следующим образом.

Уровень жидкости для автоматической коробки передач необходимо регулярно проверять.

Установите автомобиль на ровной горизонтальной поверхности, поставьте на стояночный тормоз и проверьте уровень жидкости в следующем порядке.

1. Переведите рычаг управления автоматической коробкой передач в положение "N" (нейтральное) и убедитесь, что двигатель работает в режиме холостого хода.
2. После того как коробка передач прогреется в достаточной степени (температура трансмиссионной жидкости 70~80°C (158~176°F)), что соответствует приблизительно 10 минутам движения в обычном режиме, переведите рычаг управления работой коробки передач последовательно в каждое из положений и затем установите его в положение "N" (нейтральное) или "P" (парковка).

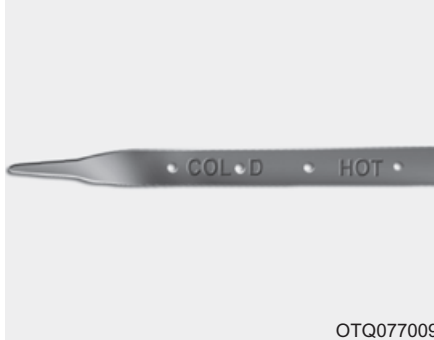

OTQ077009

3. Убедитесь, что уровень жидкости находится в пределах диапазона щупа “HOT” (горячая). Если уровень жидкости ниже необходимого, долейте соответствующую требованиям трансмиссионную жидкость через заливное отверстие. Если уровень выше необходимого, слейте жидкость через сливное отверстие.

4. Если проверка уровня жидкости производится при холодной коробке передач (температура трансмиссионной жидкости 20~30°C (68~86°F)), долейте жидкость до линии “C” (COLD) (холодная) на щупе, после чего повторно проверьте уровень согласно шагу 2, описанному выше.

⚠ ОСТОРОЖНО
- Трансмиссионная жидкость

Проверка уровня трансмиссионной жидкости должна производиться при нормальной рабочей температуре двигателя. Это означает, что двигатель, радиатор, гибкий шланг радиатора, выхлопная магистраль и т.д. должны иметь очень высокую температуру. Следует проявлять большую осторожность во избежание получения ожогов при выполнении этой операции.

⚠ ВНИМАНИЕ

- Низкий уровень жидкости приводит к ошибочному выбору передачи. Избыточное количество жидкости может приводить к вспениванию, потере жидкости и выходу из строя коробки передач.
- Использование трансмиссионной жидкости, не соответствующей требованиям, может привести к неисправностям коробки передач и выходу ее из строя.

⚠ ОСТОРОЖНО
- Стояночный тормоз

Во избежание непредвиденного движения автомобиля используйте стояночный тормоз и нажимайте на педаль тормоза перед перемещением рычага переключения передач.

* К СВЕДЕНИЮ

Отметки диапазона “С” (COLD) (холодная) являются справочными величинами и не могут быть использованы для определения уровня трансмиссионной жидкости.

* К СВЕДЕНИЮ

Новая жидкость для автоматической коробки передач должна иметь красный цвет. Красный краситель добавляется для того, чтобы работники сборочных предприятий могли отличить трансмиссионную жидкость от моторного масла или антифриза. Красный краситель не является показателем качества трансмиссионной жидкости и не сохраняется при работе. В процессе эксплуатации автомобиля жидкость для автоматической коробки передач начинает темнеть. С течением времени цвет может стать светло-коричневым. Следовательно, для замены системы рекомендуем обращаться к авторизованному дилеру HYUNDAI в соответствии с графиком технического обслуживания, приведенным в начале данного раздела.

Используйте только рекомендуемые марки жидкости для автоматической коробки передач. (См. “Рекомендуемые смазочные материалы и информация об объемах” в разделе 9).

G100200AFD

Замена жидкости автоматической коробки передач

Для замены жидкости АКПП рекомендуем обращаться к авторизованному дилеру HYUNDAI в соответствии с графиком технического обслуживания.

ЖИДКОСТЬ ОМЫВАТЕЛЯ ВЕТРОВОГО СТЕКЛА

Центральное сиденье

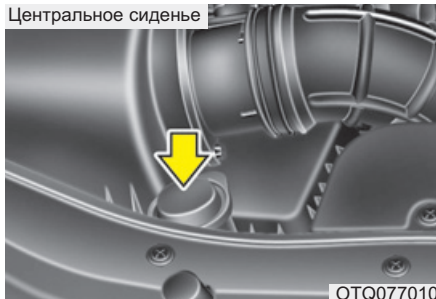

OTQ077010

Задняя часть салона (при наличии)

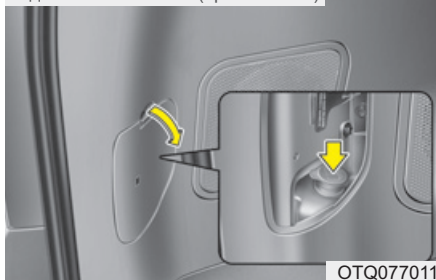

OTQ077011

G120100AUN

Проверка уровня жидкости в бачке омывателя ветрового стекла

Бачок выполнен полупрозрачным, что позволяет визуально оценить уровень жидкости при беглом осмотре.

Проверьте уровень жидкости в бачке омывателя и долийте жидкость, если необходимо. При отсутствии специального раствора можно использовать чистую воду. Однако в районах с холодным климатом следует использовать незамерзающие моющие растворы.

⚠ ОСТОРОЖНО

- Не заливайте охлаждающую жидкость радиатора или антифриз в бачок омывателя.
- Охлаждающая жидкость радиатора может серьезно ухудшить видимость при распылении ее на ветровое стекло и стать причиной потери управления автомобилем или повредить лакокрасочное покрытие и обшивку кузова.
- Жидкость для омывателя ветрового стекла содержит некоторое количество спирта и при определенных условиях может воспламениться. Не допускайте контакта искр или открытого пламени с жидкостью омывателя или бачком для жидкости омывателя. При этом может быть нанесен ущерб автомобилю и здоровью пассажиров.

(Продолжение)

(Продолжение)

- Жидкость омывателя ветрового стекла является ядовитой для людей и животных. Запрещается пить жидкость омывателя ветрового стекла. Также не допускайте попадания ее на кожу. Это может нанести существенный вред здоровью или привести к смертельному исходу.

СТОЯНОЧНЫЙ ТОРМОЗ

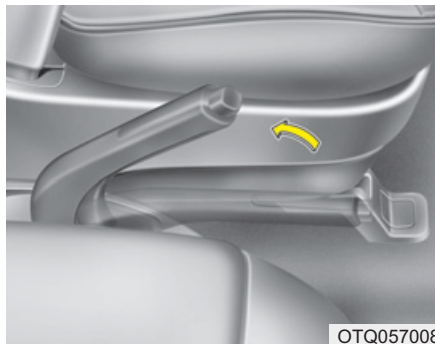

G140100AFD

Проверка стояночного тормоза

Проверьте ход стояночного тормоза, подсчитав количество щелчков, которые слышны при его полном поднятии. Кроме того, стояночный тормоз должен независимо от других устройств надежно удерживать автомобиль на достаточно крутом склоне. Если ход отличается от требуемого, рекомендуем обратиться к авторизованному дилеру HYUNDAI для проверки системы.

Ход поршня : 7 щелчков при приложении силы в 20 кг (44 фунта-силы, 196 Н).

ТОПЛИВНЫЙ ФИЛЬТР (ДЛЯ АВТОМОБИЛЕЙ С ДИЗЕЛЬНЫМ ДВИГАТЕЛЕМ)

G150100AFD

Слив воды из топливного фильтра

Топливный фильтр отделяет воду от топлива и тем самым играет важную роль в работе двигателя. Отделенная вода накапливается на дне фильтра.



Если в топливном фильтре скопилось достаточно большое количество воды, при переводе ключа зажигания в положение "ON" (включено), включится контрольная лампа.

Если контрольная лампа горит, рекомендуем обратиться к авторизованному дилеру HYUNDAI для проверки системы.



ВНИМАНИЕ

Если вовремя не слить воду, скопившуюся в топливном фильтре, при ее смешивании с топливом основные элементы автомобиля, такие, как топливная система, могут быть повреждены.

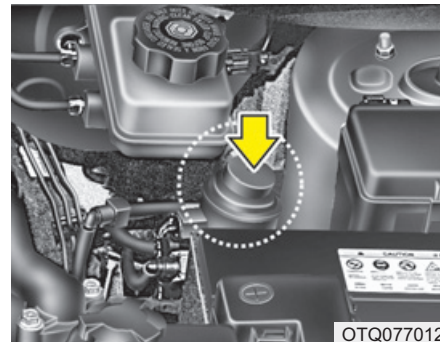

OTQ077012

G150200AEN

Замена фильтрующего элемента топливного фильтра

* К СВЕДЕНИЮ

Если есть необходимость в замене картриджа топливного фильтра, рекомендуем использовать для замены оригинальные детали, приобретенные у уполномоченного дилера HYUNDAI.

ВОЗДУШНЫЙ ФИЛЬТР

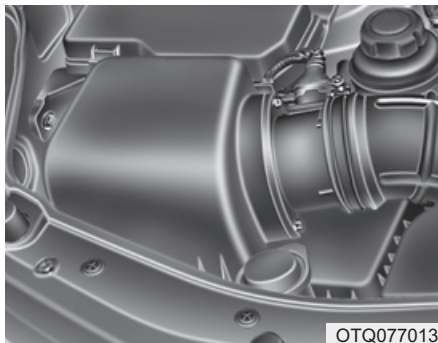

G160100AEN

Замена фильтра

При необходимости воздушный фильтр должен быть заменен на новый; чистка и повторное использование воздушного фильтра не допускаются.

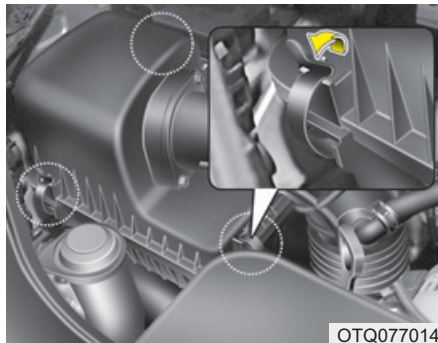

1. Отпустите защелки, крепящие крышку воздушного фильтра, и откройте крышку.

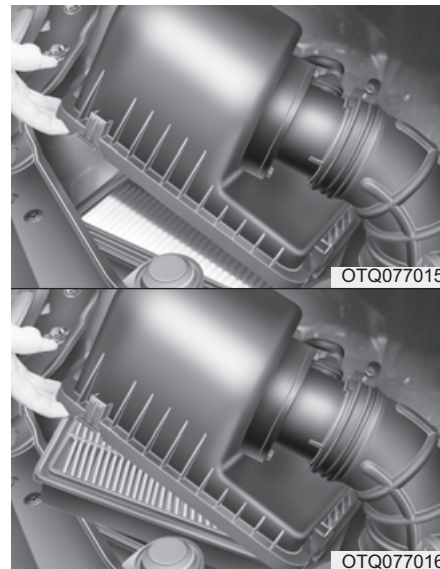

2. Замените воздушный фильтр.
3. Закрепите крышку с помощью защелок.

Замену фильтра необходимо производить в соответствии с графиком технического обслуживания. Если автомобиль эксплуатируется в районах с повышенной запыленностью или песчаных районах, интервалы между заменами фильтрующего элемента должны быть меньше интервалов, рекомендуемых для нормальных условий эксплуатации. (См. пункт "Техническое обслуживание при тяжелых условиях эксплуатации автомобиля" в данном разделе).



ВНИМАНИЕ

- **Не эксплуатируйте автомобиль без воздушного фильтра, это приведет к повышенному износу двигателя.**
- **При снятии фильтрующего элемента воздушного фильтра следите за тем, чтобы пыль или грязь не попадали во впускную магистраль, поскольку это может привести к повреждению двигателя.**
- **Рекомендуем использовать запасные части, приобретенные у авторизованного дилера HYUNDAI.**

ВОЗДУШНЫЙ ФИЛЬТР СИСТЕМЫ УПРАВЛЕНИЯ МИКРОКЛИМАТОМ (ПРИ НАЛИЧИИ)

G170100AEN

Проверка состояния фильтра

Воздушный фильтр системы управления микроклиматом следует менять через каждые 15 000 км (10 000 миль) пробега. Если автомобиль эксплуатируется в городах с сильно загрязненным воздухом или в условиях запыленных, неровных дорог в течение продолжительного периода времени, фильтр необходимо проверять и менять чаще. При самостоятельной замене воздушного фильтра системы управления микроклиматом следуйте методике, описанной ниже; выполняя замену, следите за тем, чтобы не повредить другие компоненты автомобиля.

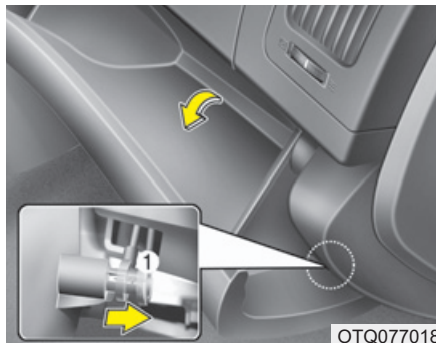

G170200ATQ

Замена фильтра

1. Откройте перчаточный ящик и извлеките опорный стержень (1).

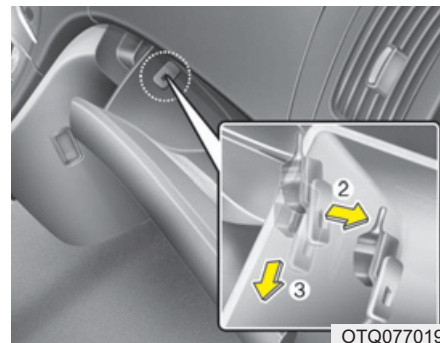

2. Оставив перчаточный ящик открытым, извлеките упоры с обеих сторон так, чтобы перчаточный ящик свободно висел на петлях.

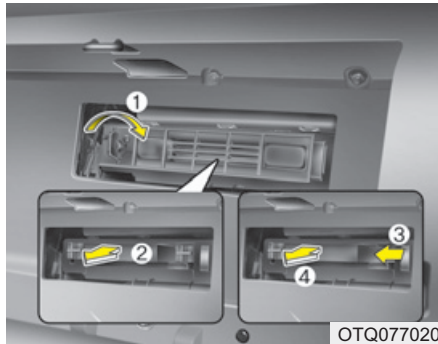

3. Снимите крышку воздушного фильтра климат-контроля, повернув стопор крышки (1) и затем снимите воздушные фильтры.

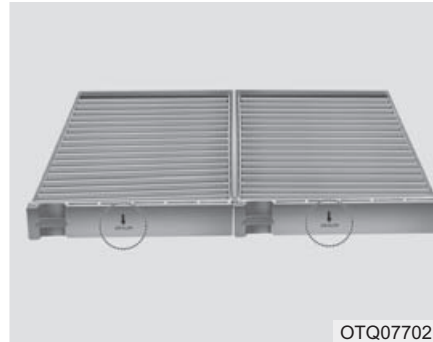

4. Замените воздушный фильтр системы управления микроклиматом.
5. Установка выполняется в порядке, обратном разборке.

* К СВЕДЕНИЮ

Установите новый воздушный фильтр климат-контроля правильной стороной, стрелкой (↓) вниз. В противном случае климат-контроль может работать с меньшей эффективностью и, возможно, шуметь.

ЩЕТКИ СТЕКЛООЧИСТИТЕЛЯ

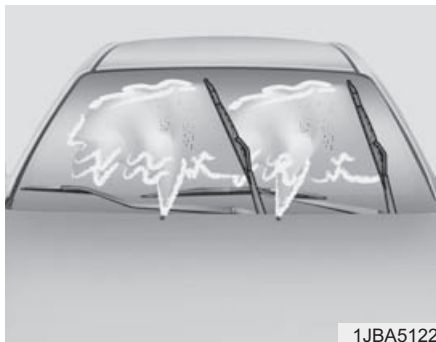

1JBA5122

G180100AUN

Проверка состояния щеток

* К СВЕДЕНИЮ

Известно, что горячий промышленный воск, который наносится в автоматических автомобильных мойках, осложняет очистку лобового стекла.

Загрязнение лобового стекла или щеток стеклоочистителя посторонними веществами может снизить эффективность работы стеклоочистителя. Обычными источниками загрязнения являются насекомые, сок деревьев и горячий воск, используемый в некоторых коммерческих автомобильных мойках. Если щетки плохо очищают стекло, вымойте стекло и щетки качественным моющим средством или нейтральным чистящим средством, после чего тщательно ополосните чистой водой.

ВНИМАНИЕ

Чтобы не повредить щетки стеклоочистителя, не используйте вблизи них бензин, керосин, сольвент или другие растворители.

G180200AUN

Замена щеток

Если стеклоочистители не очищают стекло должным образом, это может означать, что щетки изношены или повреждены, и их необходимо заменить.

ВНИМАНИЕ

Во избежание повреждения рычагов стеклоочистителей не следует пытаться перемещать их вручную.

ВНИМАНИЕ

Использование щеток стеклоочистителей, не соответствующих требованиям, может привести к неисправностям стеклоочистителей и выходу их из строя.

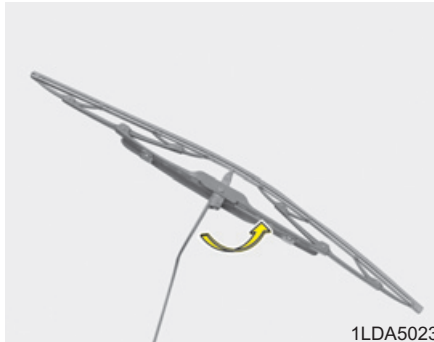

G180201ATQ

Щетка стеклоочистителя ветрового стекла

1. Поднимите стеклоочиститель.

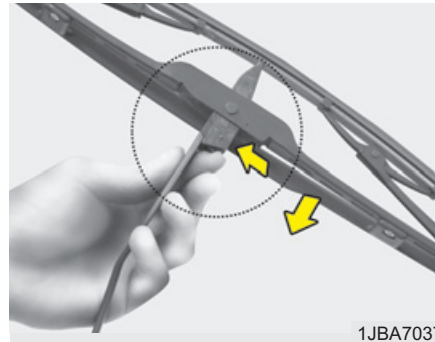

2. Сожмите защелку и переместите узел щетки вниз.

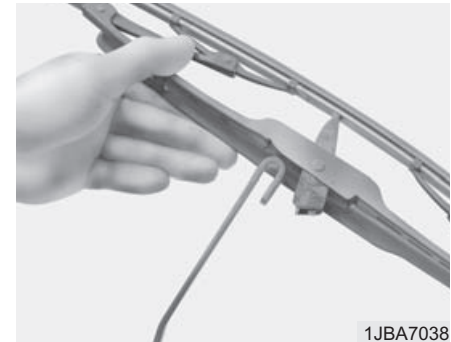

3. Снимите щетку с рычага.

4. Установка щетки выполняется в порядке, обратном снятию.

⚠ ВНИМАНИЕ

Не допускайте падения рычага стеклоочистителя на ветровое стекло, поскольку он может выбить кусок стекла или расколоть стекло.

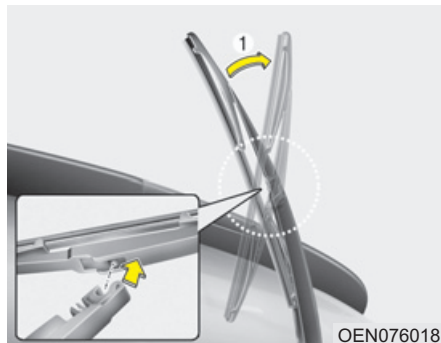

G180202AFD

Щетка стеклоочистителя заднего стекла (при наличии)

1. Поднимите стеклоочиститель и снимите щетку.

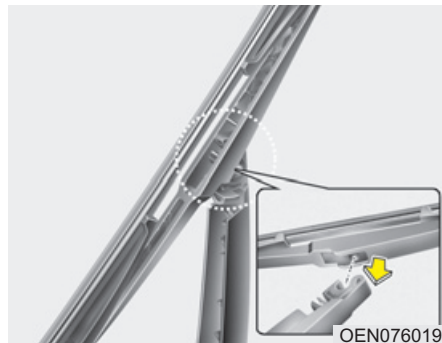

2. Установите новую щетку стеклоочистителя. Для этого вставьте центральную часть в паз, находящийся в ручке стеклоочистителя, и надавите до щелчка.

3. Проверьте, что щетка прочно установлена, немного потянув ее.

Для предотвращения повреждения рычагов стеклоочистителей или других компонентов при замене щеток стеклоочистителей рекомендуем поручить выполнение этой операции авторизованному дилеру HYUNDAI.

АККУМУЛЯТОРНАЯ БАТАРЕЯ

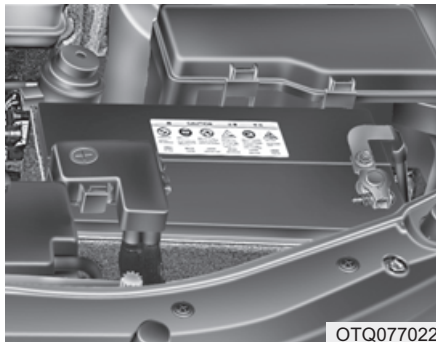

OTQ077022

G190100CUN

Рекомендации по обращению с аккумуляторной батареей

- Следите за тем, чтобы аккумуляторная батарея была надежно закреплена.
- Аккумуляторная батарея должна быть чистой и сухой.
- Клеммы и контакты разъемов должны быть чистыми, плотно прилегающими и покрытыми слоем технического вазелина или специальной смазки для электрических контактов.
- Электролит, вылившийся из аккумуляторной батареи, следует немедленно смыть водным раствором пищевой соды.

- Если автомобиль не будет использоваться в течение продолжительного времени, отсоедините кабели от аккумуляторной батареи.

* К СВЕДЕНИЮ

Установленная в стандарте АКБ не требует обслуживания. Если на автомобиле установлена АКБ с маркировкой LOWER (нижний) и UPPER (верхний) сбоку, можно проверить уровень электролита. Уровень масла должен быть между отметками LOWER (нижний) и UPPER (верхний). Если уровень электролита низкий, нужно добавить дистиллированную (деминерализованную) воду (запрещается добавлять серную кислоту или прочие электролиты). При заполнении соблюдайте осторожность, чтобы не забрызгать АКБ и сопряженные компоненты. Не переполняйте ячейки АКБ. Это может привести к коррозии прочих частей. После этого убедитесь, что крышки ячеек плотно закрыты. Рекомендуется обратиться к авторизованному дилеру HYUNDAI.

ОСТОРОЖНО

- Основные опасности, связанные с эксплуатацией аккумуляторной батареи



При работе с аккумуляторными батареями внимательно прочтите следующие указания.



Не подносите к батарее зажженные сигареты, открытый огонь из других источников и не производите искр.



В элементах аккумуляторной батареи постоянно присутствует горючий газ - водород, который может взорваться при воспламенении.

(Продолжение)

(Продолжение)



Храните аккумуляторные батареи вне досягаемости детей, поскольку в батареях содержится **СЕРНАЯ КИСЛОТА**. Не допускайте попадания кислоты, находящейся в батарее, на кожу, в глаза, на одежду или лакокрасочные покрытия.



Если электролит попал вам в глаза, промойвайте их чистой водой в течение не менее 15 минут и как можно скорее обратитесь за медицинской помощью. Если электролит попал вам на кожу, тщательно промойте пораженный участок. Если вы чувствуете боль или жжение, как можно скорее обратитесь за медицинской помощью.

(Продолжение)

(Продолжение)



При выполнении зарядки аккумуляторной батареи или проведении работ вблизи нее надевайте защитные очки. При работе в закрытых помещениях обеспечьте надлежащую вентиляцию.



Неправильно утилизированная аккумуляторная батарея может нанести вред окружающей среде и здоровью людей. Утилизация аккумуляторных батарей должна проводиться в соответствии с местным законодательством или нормативами.

(Продолжение)

(Продолжение)

- При подъеме аккумуляторной батареи в пластиковом корпусе, избыточное давление на корпус может привести к утечке кислоты, и, как следствие, получению травм. Поднимайте аккумуляторную батарею с помощью приспособления для переноски или взявшись двумя руками за противоположные углы.
 - Не пытайтесь заряжать аккумуляторную батарею, когда к ней подсоединены кабели.
 - В системе электронного зажигания применяется высокое напряжение. Не прикасайтесь к ее элементам при работающем двигателе или включенном зажигании.
- Несоблюдение правил техники безопасности, перечисленных выше, может привести к получению серьезных травм или гибели.

⚠ ВНИМАНИЕ

При подключении неразрешенных электронных устройств к АКБ она может разрядиться. Запрещается использовать неразрешенные устройства.

■ Пример



OJD072039

* Наклейка на аккумуляторной батарее может отличаться от показанной на рисунке.

Наклейка с указанием емкости аккумуляторной батареи (см. пример)

1. CMF60L-BCI : Принятое в компании HYUNDAI название модели аккумуляторной батареи
2. 12V: Номинальное напряжение
3. 60Ah (20HR) : Номинальная емкость (в ампер-часах)
4. 92RC : Номинальная резервная емкость (в минутах)
5. 550CCA : Ток холодной прокрутки в амперах по методике SAE
6. 440A: Ток холодной прокрутки в амперах по методике EN

G190200AUN

Подзарядка аккумуляторной батареи

В вашем автомобиле установлена не требующая обслуживания аккумуляторная батарея, изготовленная с использованием кальция.

- Если произошел разряд аккумуляторной батареи в течение короткого промежутка времени (например, по причине оставленных включенными фар или ламп освещения салона автомобиля, не использовавшегося какое-то время), необходимо произвести медленную зарядку батареи (малым током) в течение 10 часов.
- Если аккумуляторная батарея постепенно разрядилась по причине высокой электрической нагрузки в процессе использования автомобиля, подзарядите ее током 20~30 А в течение двух часов.



ОСТОРОЖНО

- Подзарядка аккумуляторной батареи

При подзарядке аккумуляторной батареи необходимо соблюдать следующие меры предосторожности:

- Необходимо снять аккумуляторную батарею с автомобиля и расположить ее в месте с хорошей вентиляцией.
- Вблизи аккумуляторной батареи запрещается курить, а также выполнять действия, связанные с опасностью возникновения искр или открытого пламени.
- Следите за батареей в процессе зарядки, остановите зарядку и уменьшите ее скорость, если в элементах батареи началось сильное выделение газа (кипение) или если температура электролита в любом из элементов превышает 49°C (120°F).
- При выполнении проверки аккумуляторной батареи в процессе зарядки надевайте защитные очки.

(Продолжение)

(Продолжение)

- Отключение зарядного устройства аккумуляторной батареи производится в следующем порядке.
 1. Переведите главный выключатель зарядного устройства аккумуляторной батареи в положение “Выключено”.
 2. Отсоедините контактный зажим от отрицательной клеммы аккумуляторной батареи.
 3. Отсоедините контактный зажим от положительной клеммы аккумуляторной батареи.



ОСТОРОЖНО

- Перед выполнением операций по техническому обслуживанию или подзарядке аккумуляторной батареи, отключите все электрооборудование и выключите двигатель.
- Кабель, идущий к отрицательной клемме аккумуляторной батареи, должен отключаться первым, а подключаться последним.

G190300ATQ

Сброс параметров приборов

После разряда или отключения аккумуляторной батареи необходимо сбросить параметры некоторых функций и приборов:

- Система управления микроклиматом (см. раздел 4)
- Часы (см. раздел 4)
- Аудиосистема (см. раздел 4)
- Аудиосистема (см. раздел 4)
- Маршрутный компьютер (см. раздел 4)

КОЛЕСА И ШИНЫ

G200100AUN

Уход за шинами

Для обеспечения надлежащего технического обслуживания, безопасности в эксплуатации и максимальной экономии топлива, рекомендуется постоянно поддерживать рекомендуемое давление в шинах и соблюдать предписанные для вашего автомобиля предельные нагрузки на колеса и распределение нагрузки.

G200200AEN

Рекомендуемое давление воздуха в холодных шинах

Необходимо ежедневно производить проверку давления во всех шинах (включая запасное колесо). Проверка выполняется при холодных шинах. «Холодными» считаются шины автомобиля, который не был в движении, по крайней мере, три часа или проехал менее 1,6 км (1 мили).

Рекомендуемые величины давления должны поддерживаться для удобства и безопасности вождения автомобиля, хорошей управляемости и минимального износа шин.

Рекомендуемые величины давлений приведены в пункте «Колеса и шины» в разделе 9.

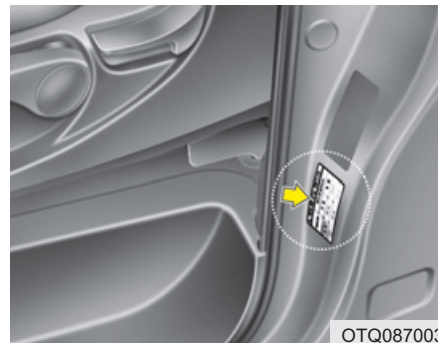

Все технические характеристики (размеры и давление) приведены в табличке, прикрепленной к автомобилю.

⚠ ОСТОРОЖНО

- Недостаточное давление в шинах

Значительное понижение давления может привести к резкому усилению нагрева, становясь причиной разрывов шин, отслоения протектора и других повреждений шин, вследствие чего может произойти потеря управления автомобилем, приводящая, в свою очередь, к серьезным травмам или смерти. Риск такого перегрева значительно повышается в жаркие дни или при движении на высокой скорости в течение продолжительного периода времени.

⚠ ВНИМАНИЕ

- *Пониженное давление в шинах также приводит к чрезмерному износу, плохой управляемости и снижению экономии топлива. Также может произойти деформация колес. Поддерживайте необходимый уровень давления в шинах. Если приходится часто подкачивать шины, рекомендуем обратиться к авторизованному дилеру HYUNDAI для проверки системы.*
- *Повышенное давление в шинах приводит к повышенной чувствительности к неровностям дороги, чрезмерному износу в средней части протектора шины и увеличению вероятности повреждения шины из-за дефектов дорожного покрытия.*

⚠ ВНИМАНИЕ

- *Давление в нагретых шинах обычно превышает величину давления, рекомендованную для холодных шин, на 28~41 кПа (4~6 фунтов/кв. дюйм). Не спускайте воздух из нагретых шин для регулирования давления. В противном случае давление будет ниже рекомендуемого уровня.*
- *Убедитесь, что по окончании работ были установлены колпачки зарядных клапанов шин. При отсутствии колпачка грязь или влага могут попасть внутрь клапана и стать причиной утечки воздуха. Если колпачок клапана утерян, как можно скорее установите новый.*

⚠ ОСТОРОЖНО

- Накачивание шин

Повышенное и пониженное давление в шине снижает ее ресурс, негативно сказывается на управляемости автомобиля и может привести к повреждению шины. Это, в свою очередь, может привести к потере управления автомобилем и получению травм.

⚠ ВНИМАНИЕ - Давление воздуха в шине

Всегда следуйте приведенным ниже рекомендациям:

- *Проверяйте давление воздуха при холодных шинах. (После того, как автомобиль был припаркован в течение как минимум трех часов или проехал не более 1,6 км с момента запуска двигателя).*
- *Проверяйте давление воздуха в шине запасного колеса при каждой проверке давления воздуха в шинах.*
- *Не перегружайте автомобиль. Следите за тем, чтобы не перегружать багажник на крыше автомобиля (при наличии).*
- *Изношенные, старые шины могут стать причиной аварии. Если протектор сильно изношен или шины были повреждены, их следует заменить.*

G200300AUN

Проверка давления воздуха в шинах

Проверяйте давление воздуха в шинах не реже, чем один раз в месяц.

Также проверьте давление воздуха в шине запасного колеса.

G200301AEN

Методика проверки

Для проверки давления в шинах используйте качественный манометр. Соответствие давления воздуха в шине рекомендуемой величине невозможно определить по внешним признакам, не проводя измерений. Радиальные шины могут выглядеть нормально накачанными даже при пониженном давлении.

Проверяйте давление воздуха при холодных шинах. - "Холодными" считаются шины автомобиля, который не был в движении, по крайней мере, три часа или проехал менее 1,6 км (1 мили).

Снимите колпачок со штока зарядного клапана шины. Для выполнения измерения давления плотно прижмите манометр к клапану. Если при холодных шинах давление соответствует рекомендуемой величине, указанной на шине и в табличке с данными о допустимой нагрузке автомобиля, дальнейшего регулирования давления не требуется. Если давление низкое, закачивайте воздух, пока не будет достигнута рекомендуемая величина.

При повышенном давлении воздуха в шине, стравите воздух, нажав на металлический шток в центре зарядного клапана шины. Повторно проверьте величину давления по манометру. Следите за тем, чтобы по окончании работ на штоки клапанов были установлены колпачки. Это позволит предотвратить утечки, защищая от попадания грязи и влаги.

ОСТОРОЖНО

- Регулярно проверяйте давление в шинах, а также отсутствие их износа или повреждения. При проведении проверки обязательно используйте манометр.
- Шины с повышенным или пониженным давлением воздуха изнашиваются неравномерно. Вследствие этого, ухудшается управляемость автомобиля, может произойти потеря управления автомобилем или внезапный разрыв шины, что приводит к авариям, травмам или гибели людей. Рекомендованное давление воздуха в холодных шинах автомобиля приводится в данном Руководстве, а также на табличке с маркировкой шин, расположенной на средней стойке со стороны водителя.

(Продолжение)

(Продолжение)

- Изношенные, старые шины могут стать причиной аварии. Необходимо заменять изношенные и поврежденные шины, а также шины со следами неравномерного износа.
- Не забывайте проверять давление воздуха в шине запасного колеса. Компания HYUNDAI рекомендует выполнять проверку давления воздуха в шине запасного колеса при каждой проверке давления воздуха в шинах основных колес.

G200400AUN

Перестановка колес

Для выравнивания износа протектора рекомендуется переставлять колеса через каждые 12 000 км (7 500 миль) пробега или ранее, если происходит неравномерный износ.

Проводя перестановку, проверьте правильность балансировки колес.

При перестановке проверьте колеса на наличие неравномерного износа и повреждений. Причиной повышенного износа обычно является неправильное давление воздуха в шинах, неправильный угол установки колес, разбалансированность колес, езда с резкими торможениями и поворотами. Убедитесь, что на протекторе и на боковых сторонах шины нет неровностей или выпуклостей. Если будет обнаружен один из перечисленных дефектов, шину следует заменить.

Также шину следует заменить, если видна кордная ткань или корд. После перестановки колес убедитесь, что давление в передних и задних шинах соответствует рекомендуемым значениям, а также проверьте затяжку крепежных гаек.

См. пункт “Колеса и шины” в разделе 9.

С запасным колесом стандартного размера

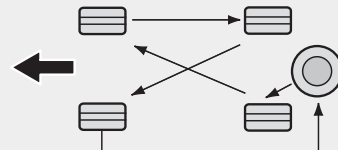

S2BLA790

При отсутствии запасного колеса

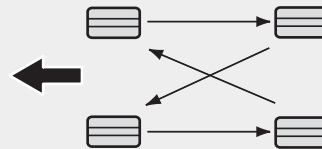

S2BLA790A

Шины с направленным протектором (при наличии)

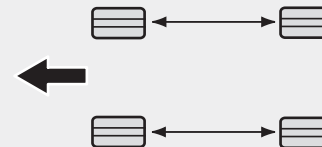

CBGQ0707A

При перестановке колес необходимо проверить тормозные колодки на наличие износа.

* К СВЕДЕНИЮ

В случае радиальных шин, имеющих ассиметричный рисунок протектора, возможна только перестановка передних колес назад. Перестановка колес с левой на правую сторону не допускается.

ОСТОРОЖНО

- Не используйте компактное запасное колесо при перестановке.
- Ни в коем случае не используйте одновременно шины с диагональным и радиальным кордом. Это может привести к изменению управляемости автомобиля на дороге и, как следствие, серьезным травмам или смерти и повреждению имущества.

G200500AUN

Регулировка углов установки колес и балансировка шин

На заводе-изготовителе производится тщательная регулировка углов установки колес и балансировка шин вашего автомобиля, что обеспечивает максимально возможный ресурс шин и лучшие значения общих характеристик автомобиля.

В большинстве случаев необходимости в повторной регулировке углов установки колес не возникает. Однако если вы заметили повышенный износ шин или ваш автомобиль при движении смещается в сторону, то углы установки колес необходимо восстановить.

Если при движении по ровной дороге возникает вибрация, то, возможно, необходимо произвести повторную балансировку колес.

⚠ ВНИМАНИЕ

Установка балансировочных грузиков, не соответствующих требованиям, может привести к повреждению алюминиевых дисков колес вашего автомобиля. Используйте только соответствующие требованиям балансировочные грузики.



G200600AEN

Замена шин

Если шина изношена равномерно, то индикатор износа появится в виде сплошной полосы, расположенной поперек протектора. Это означает, что на шине остался слой протектора толщиной менее 1,6 мм (1/16 дюйма). Если это произошло, замените шину.

Замену следует провести, не дожидаясь, пока полоса появится по всей ширине протектора.

⚠ ВНИМАНИЕ

После замены колеса через 1000 км (620 миль) пробега следует выполнить протяжку гаек крепления колеса. Если рулевое колесо трясется или вибрирует транспортное средство, это указывает на несбалансированность колеса. Должна быть выполнена балансировка колес. Если проблема не устранена, рекомендуется обратиться к официальному дилеру HYUNDAI.

ОСТОРОЖНО - Замена шин

Для уменьшения вероятности получения серьезных травм или гибели людей при возникновении аварийных ситуаций, вызванных разрывом шины или потерей управления автомобилем:

- Необходимо заменять изношенные и поврежденные шины, а также шины со следами неравномерного износа. Износ шин может привести к снижению эффективности торможения и рулевого управления, а также к уменьшению сцепления с поверхностью дороги.
- Запрещается эксплуатировать автомобиль с пониженным или повышенным давлением воздуха в шинах. Это может привести к неравномерному износу и выходу шин из строя.

(Продолжение)

(Продолжение)

- При замене шин запрещается одновременная установка на одном автомобиле шин с радиальным и диагональным расположением слоев корда. При переходе от шин с радиальным кордом к шинам с диагональным кордом необходимо заменить все шины (включая шину запасного колеса).
- Использование колес и шин с размерами, отличными от рекомендуемых, может привести к изменению или ухудшению характеристик управляемости автомобилем и, как следствие, к тяжелой аварии.

(Продолжение)

(Продолжение)

- Установка колес, которые не соответствуют техническим требованиям компании HYUNDAI, может быть затруднена. Кроме того, использование таких колес может привести к ухудшению характеристик управляемости или повреждению автомобиля.
- Антиблокировочная тормозная система работает по принципу сравнения скорости колес. Размер шины может повлиять на скорость вращения колеса. При замене шин используйте шины того же размера, что и поставляемые в комплекте с автомобилем. Использование шин другого размера может привести к неправильной работе систем АБС (антиблокировочной тормозной системы) и ESC (системы электронного контроля устойчивости) (при наличии).

G200700BUN

Замена колес

При замене колес, независимо от причины, по которой она выполняется, убедитесь, что новые колеса эквивалентны оригинальным заводским по диаметру, ширине обода и вылету колеса.

ОСТОРОЖНО

Колесо не корректного размера может негативно сказаться на ресурсе колеса и подшипника, тормозные способности, характеристики управляемости, дорожный просвет, расстояние между колесом и кузовом, калибровка спидометра и счетчика пробега, регулировке фар дальнего света и высоте бампера.

G200800AUN

Сцепление шин с дорогой

Сцепление шины с дорогой может ухудшиться при езде на изношенных, плохо накачанных шинах или езде по дорогам со скользким покрытием. Когда становится виден индикатор износа, шины необходимо заменить. Для уменьшения вероятности потери управления автомобилем снижайте скорость во время дождя, снега или при движении по обледеневшей дороге.

G200900AUN

Техническое обслуживание шин

Помимо поддержания правильного давления воздуха, снижение износа шин также достигается за счет правильных углов установки колес. Если шина изнашивается неравномерно, рекомендуем обратиться к авторизованному дилеру HYUNDAI для регулировки колес.

При установке новых колес убедитесь, что они отбалансированы. Это позволит сделать вождение более комфортным и увеличить ресурс шины. Кроме того, шина должна проходить повторную балансировку каждый раз, когда она снимается с диска.

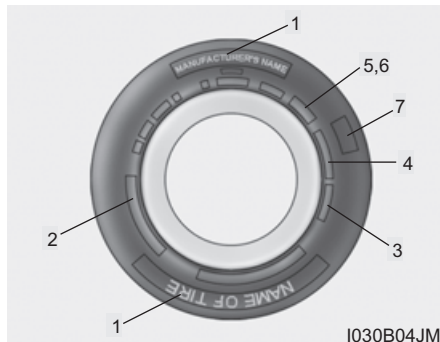

G201000AUN

Маркировка на боковой поверхности шины

В маркировке указаны основные характеристики шины, а также идентификационный номер шины (TIN), необходимый для подтверждения наличия сертификата на соответствие стандартам безопасности. Номер TIN может использоваться для идентификации шины при ее возврате.

G201001AUN

1. Производитель или торговая марка

Указан производитель или торговая марка.

G201002AEN

2. Обозначение размера шины

На боковую поверхность шины наносится условное обозначение ее размера. Эти данные потребуются вам при выборе шин для замены. Ниже приводится значение букв и цифр в условном обозначении размера шины.

Пример обозначения размера шины:

(Эти цифры приведены строго в качестве примера; обозначение размера ваших шин может меняться в зависимости от модели автомобиля).

P245/65R17 105T

P - тип автомобиля, на который может устанавливаться шина (шины, в маркировке которых имеет префикс "P" предназначены для использования на легковых автомобилях или грузовых автомобилях малой грузоподъемности; в то же время, не все шины имеют такую маркировку).

245 - ширина шины в милли-метрах.

65 - отношение высоты профиля поперечного сечения шины к его ширине, выраженное в процентах.

R - кодовое обозначение типа шины (радиальная).

17 - диаметр обода в дюймах.

105 - индекс нагрузки. Цифровой код, соответствующий максимальной нагрузке, которую может выдержать шина.

T - символ, обозначающий скоростную категорию шины. Для получения дополнительной информации смотри таблицу скоростных категорий, приведенную в данном разделе.

Обозначение размера колеса

На колеса также наносится маркировка, содержащая данные, необходимые при выполнении замены. Ниже приводится значение букв и цифр в условном обозначении размера колеса.

Пример обозначения размера колеса:

7.0JX17

7.0 - ширина обода в дюймах.

J - обозначение профиля обода колеса.

17 - диаметр обода в дюймах.

Скоростные категории шин

В приведенной ниже таблице содержатся различные скоростные категории, используемые в настоящее время применительно к легковым автомобилям. Код скоростной категории является частью обозначения размера, наносимого на боковую поверхность шины. Этот символ соответствует максимальной скорости, при которой может эксплуатироваться шина.

Символ, обозначающий скоростную категорию шины	Максимальная скорость
S	180 км/ч (112 миль/час)
T	190 км/ч (118 миль/час)
H	210 км/ч (130 миль/час)
V	240 км/ч (149 миль/час)
Z	Свыше 240 км/ч (149 миль/час)

G201003AEN

3. Проверка ресурса шины (TIN: идентификационный номер шины)

У всех шин, имеющих срок службы более шести лет согласно дате изготовления, по мере старения происходит естественное понижение прочностных и других характеристик (даже у шин неиспользуемых запасных колес). По этой причине, шины (включая шину запасного колеса) следует заменять на новые. Дата изготовления шины указывается на ее боковой поверхности (в некоторых случаях, с внутренней стороны) в составе кода DOT. Код DOT наносится на поверхность шин и состоит из цифр и букв английского алфавита. Дата изготовления содержится в последних четырех разрядах (символах) кода DOT.

DOT : XXXX XXXX 0000

В первой части кода DOT содержится кодовый номер завода-изготовителя, размер шины и тип рисунка протектора, а последние четыре цифры указывают неделю и год изготовления.

Например:

DOT XXXX XXXX 1619 указывает, что шина была изготовлена на 16-й неделе 2019 г.

**ОСТОРОЖНО**

Со временем шины изнашиваются, даже если они не эксплуатируются. Вне зависимости от того стерлась ли покрышка или нет, рекомендуется заменять шины после шести (6) лет эксплуатации в обычных условиях. Жаркий климат или частые большие нагрузки могут ускорить процесс изнашивания шин. Игнорирование данного предупреждения может привести к быстрому износу шин, что может привести к потере управления и аварии с серьезными травмами или смертью.

4. Материал и расположение корда в шине

Внутри шины находится большое количество слоев прорезиненной ткани. Производители должны указывать материалы, использованные при изготовлении шин. В этот список обычно входят сталь, нейлон, полиэстер и др. Буква “R” означает радиальное расположение слоев корда; буква “D” - диагональное или наклонное расположение слоев; буква “B” соответствует диагонально-поясной схеме расположения слоев.

G201005AUN

5. Максимальное допустимое давление воздуха в шинах

Эта величина соответствует наибольшему давлению, которое может выдержать шина. Не превышайте максимальное допустимое давление в шине. Рекомендуемые значения давления в шине указываются в табличке “Характеристики шины и данные о допустимой нагрузке автомобиля”.

G201006AUN

6. Максимальная допустимая нагрузка

Эта величина, указываемая в килограммах и фунтах, означает максимальную нагрузку, которую может выдержать шина. Производя замену, всегда используйте шины, которые имеют ту же величину допустимой нагрузки, что и шины, установленные на автомобиль заводом-изготовителем.

G201007BEN

7. Классификация по качеству на основании равномерного износа протектора шины

Стандарт качества можно найти при необходимости на боковой стороне шины между шириной протектора и шириной камеры.

Например:

**ИЗНОСОСТОЙКОСТЬ
ПРОТЕКТОРА 200
СЦЕПЛЕНИЕ AA
ТЕМПЕРАТУРА A**

Износ протектора

Категория качества по износу шины является относительной оценкой, основанной на скорости износа шины при контролируемых условиях в ходе цикла государственных испытаний. Например, шина, имеющая категорию 150, будет изнашиваться в полтора раза дольше в ходе государственных испытаний, чем шина категории 100.

Относительные характеристики зависят от реальных условий эксплуатации. Тем не менее, характеристики могут отличаться от нормальных из-за различий в стиле вождения, проводимом обслуживании, характеристиках дорожного покрытия и климата.

Обозначение категории наносится на боковые стенки шин, предназначенных для легковых автомобилей. Шины, поставляемые в качестве стандартного или дополнительного оснащения вашего автомобиля, могут отличаться по категории качества.

Сцепление с дорогой - АА, А, В & С
 Существуют следующие категории качества по сцеплению с дорогой АА, А, В и С в порядке ухудшения характеристик. Категории представляют собой способность автомобиля тормозить на влажном асфальтовом или бетонном покрытии в ходе государственных испытаний. Шина категории С может иметь плохие показатели, характеризующие сцепление с дорогой.

ОСТОРОЖНО

Степень сцепления с дорожным покрытием, присвоенная данной шине, получена в ходе испытаний на торможение при движении вперед, и не может быть распространена на случаи ускорения автомобиля, движения на повороте и аквапланирования. Кроме того, она не отражает максимально возможного сцепления с дорожным покрытием.

Температура - А, В и С

Существуют следующие категории качества по температуре: А (наивысшая), В и С. Эти категории качества отражают стойкость шины к выделению тепла и ее способность рассеивать тепло в процессе испытаний в лабораторных условиях на соответствующем требованиям испытательном колесе.

Под действием высокой температуры может происходить ухудшение свойств материала покрышки и сокращение ее ресурса, кроме того, повышенная температура может привести к выходу шины из строя. Категории А и В представляют собой более высокие уровни показателей, полученные в лабораторных условиях с использованием испытательного колеса, чем минимальные, требуемые законодательством.

ОСТОРОЖНО

- Температура шины

Категория качества по температуре устанавливается для шины с нормальным давлением воздуха и при отсутствии перегрузки. Слишком высокая скорость, пониженное давление или повышенная нагрузка, действующие по отдельности или в сочетании друг с другом, могут приводить к увеличению температуры и возможному внезапному выходу шины из строя. Это может привести к потере управления автомобилем и стать причиной серьезной травмы или смерти.

Низкопрофильная шина (при наличии)

Низкопрофильная шина, профиль которой меньше 50, придает спортивный вид.

Так как низкопрофильные шины оптимизированы для управления и торможения, движение может быть менее комфортным, а также может быть больше шума по сравнению со стандартными шинами.

ВНИМАНИЕ

Так как боковая стенка низкопрофильной шины меньше, чем у стандартной, шину и диск с низкопрофильной шиной проще повредить. Поэтому следуйте инструкциям ниже.

- *По неровным дорогам или по бездорожью передвигайтесь аккуратно, чтобы не повредить шины и диски. После выезда из таких мест осмотрите шины и диски.*

(Продолжение)

(Продолжение)

- *При проезде рытвин, искусственных неровностей, люков или бордюров двигайтесь медленно, чтобы не повредить шины и диски.*
- *При повреждении шины рекомендуется проверить ее состояние или обратиться к авторизованному дилеру HYUNDAI.*
- *Во избежание повреждения шин проверяйте их состояние и давление каждые 3 000 км.*

ВНИМАНИЕ

- *Самостоятельно распознать повреждение шины сложно. При наличии малейших признаков повреждения шины, даже если само повреждение не видно, проверьте или замените шину, так как ее повреждение может привести к утечке воздуха.*
- *Если шина была повреждена во время движения по неровной дороге, при движении по бездорожью, при проезде рытвин, люков или бордюров, гарантия на нее не распространяется.*
- *Информация о шине указана на ее боковой стенке.*

ПЛАВКИЕ ПРЕДОХРАНИТЕЛИ

Предохранитель ножевого типа



G210000CEN

Для защиты электрической системы автомобиля от выхода из строя в результате электрической перегрузки используются плавкие предохранители.

В данном автомобиле имеются 3 панели плавких предохранителей: одна расположена со стороны водителя, остальные - в отсеке двигателя.

Если в вашем автомобиле не работают какие-либо осветительные приборы дополнительное электрооборудование или элементы управления, проверьте плавкий предохранитель соответствующей цепи. Если предохранитель перегорел, проводник внутри него будет расплавленным.

Если электрическая система не работает, в первую очередь проверьте панель предохранителей, установленную со стороны водителя.

Перед заменой перегоревшего предохранителя выключите зажигание, затем отсоедините отрицательный кабель АКБ. Выполняйте замену в безопасном месте.

Для замены сгоревшего плавкого предохранителя всегда используйте предохранитель того же номинала.

Если после выполнения замены предохранитель повторно перегорел, это указывает на наличие неисправности элементов электрической системы.

Избегайте использования затронутых систем. Рекомендуем обратиться за консультацией к авторизованному дилеру HYUNDAI.

В автомобиле используются три типа плавких предохранителей: предохранители ножевого типа с малыми значениями номинального тока, предохранители патронного типа, пережигаемые перемычки для более высоких значений номинального тока.

⚠ ОСТОРОЖНО - Замена предохранителя

- Для замены плавкого предохранителя всегда используйте предохранитель того же номинала.
- Установка предохранителя с большим номинальным током может привести к повреждению и возникновению пожара.
- Запрещается даже временно устанавливать проволочные перемычки взамен соответствующих предохранителей. Это может привести к повреждению электрической проводки и возникновению пожара.

⚠ ВНИМАНИЕ

Запрещается использовать отвертку или любой другой металлический предмет для извлечения предохранителей, поскольку это может вызвать короткое замыкание и повредить электрическую систему.

*** К СВЕДЕНИЮ**

Фактическая табличка на панели предохранителей/реле может отличаться от установленных элементов.

⚠ ВНИМАНИЕ

- При замене перегоревшего предохранителя или реле на новые убедитесь, что новый предохранитель или реле плотно входят в фиксаторы. Неполная установка предохранителя или реле может привести к повреждению проводки и электрических систем автомобиля, а также возможному пожару.*
- Не извлекайте предохранители, реле и клеммы, закрепленные болтами или гайками. Предохранители, реле и клеммы могут быть не полностью закреплены, что может привести к пожару. Если перегорают предохранители, реле или клеммы, закрепленные болтами или гайками, рекомендуется обратиться к авторизованному дилеру HYUNDAI.*

(Продолжение)

(Продолжение)

- Запрещается вставлять другие предметы, за исключением предохранителей и реле, в клеммы для предохранителей/реле, такие как отвертка или провод. Это может привести к неисправности контактов и сбою системы.*

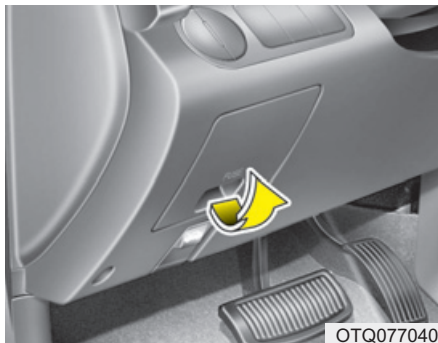

OTQ077040

G210100AFD

Замена предохранителя, установленного на внутренней панели

1. Переверните ключ зажигания и все другие выключатели в положение "Выключено".
2. Откройте крышку панели предохранителей.

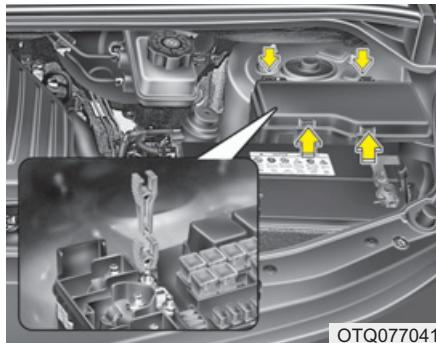

OTQ077041

3. Извлеките подозреваемый предохранитель, потянув его в направлении под прямым углом к панели. Для извлечения плавких предохранителей из панели в отсеке двигателя используйте приспособление, входящее в комплект поставки автомобиля.
4. Проверьте снятый предохранитель; если он перегорел, замените его на новый.

На внутренней панели имеются запасные плавкие предохранители (а также на панели в отсеке двигателя).

5. Вставьте новый плавкий предохранитель с тем же номинальным током и убедитесь, что он надежно закреплен в зажимах.

В случае неплотного контакта рекомендуем обратиться к авторизованному дилеру HYUNDAI.

При отсутствии запасных предохранителей используйте предохранители с тем же номинальным током, установленные в цепях устройств, которые не являются обязательными для работы автомобиля, таких как прикуриватель.

Если фары или другие электрические элементы не работают, а плавкие предохранители на панели в салоне автомобиля исправны, проверьте панель плавких предохранителей в отсеке двигателя. Если плавкий предохранитель перегорел, его следует заменить.

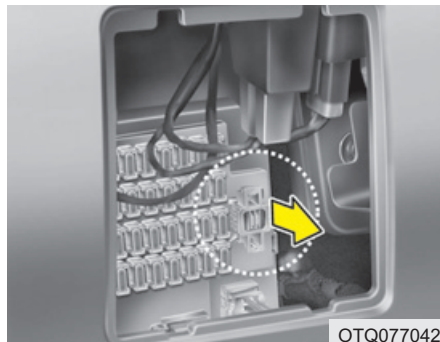

OTQ077042

G210101AUN

Предохранитель с памятью

Автомобиль оснащен предохранителем, позволяющим предотвратить разряд аккумуляторной батареи в случае стоянки с выключенным двигателем в течение длительного периода времени. Перед постановкой автомобиля на стоянку на продолжительное время выполните следующие действия.

1. Заглушите двигатель.
2. Выключите фары и задние фонари.
3. Откройте крышку панели со стороны водителя и извлеките предохранитель с памятью.

*** К СВЕДЕНИЮ**

- Если предохранитель извлечен из панели плавких предохранителей, не будут работать звуковая сигнализация, аудиосистема, часы, лампы, установленные в салоне, и т.д. После установки предохранителя на место некоторые приборы будет необходимо повторно настроить. (См. пункт “Аккумуляторная батарея” в данном разделе).
- Даже при извлеченном предохранителе с памятью аккумуляторная батарея может продолжать разряжаться из-за работающих фар или других электрических устройств.

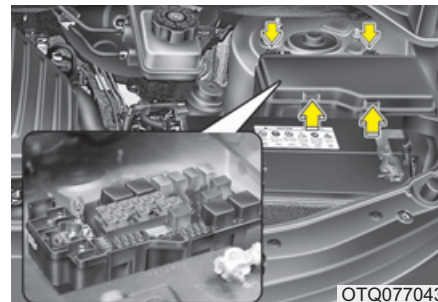

OTQ077043

Только для автомобилей с дизельными двигателями

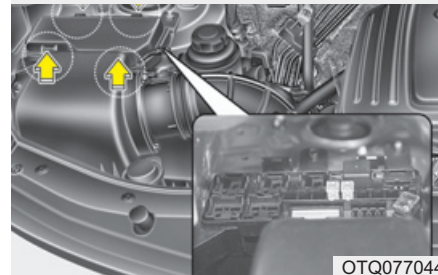

OTQ077044

G210200AEN

Замена предохранителя, установленного на панели в отсеке двигателя

1. Переведите ключ зажигания и все другие выключатели в положение “Выключено”.

2. Нажмите на крышку панели плавких предохранителей и снимите ее.
3. Проверьте снятый предохранитель; если он перегорел, замените его на новый. Для извлечения или установки плавкого предохранителя на панели в отсеке двигателя используйте предназначенный для этого съемник.
4. Вставьте новый плавкий предохранитель с тем же номинальным током и убедитесь, что он надежно закреплен в зажимах. В случае неплотного контакта рекомендуем обратиться к авторизованному дилеру HYUNDAI.

⚠ ВНИМАНИЕ

После проверки панели плавких предохранителей в отсеке двигателя, надежно закрепите ее крышку. В противном случае может произойти выход из строя электрической системы из-за попадания в панель воды.

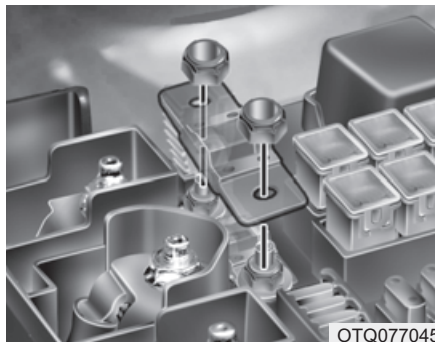

OTQ077045

G210201AEN

Главный плавкий предохранитель
Если главный плавкий предохранитель перегорел, его следует заменить. Замена выполняется в следующем порядке:

1. Отсоедините кабель от отрицательной клеммы аккумуляторной батареи.
2. Открутите гайки, показанные на рисунке выше.
3. Для замены сгоревшего плавкого предохранителя всегда используйте предохранитель того же номинала.
4. Установка выполняется в порядке, обратном разборке.

*** К СВЕДЕНИЮ**

В случае перегорания Главного плавкий предохранитель рекомендуем обратиться к авторизованному дилеру HYUNDAI.

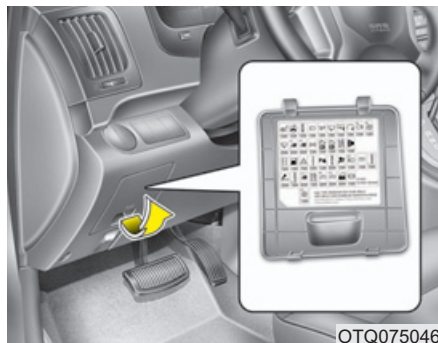

OTQ075046

Описание панели плавких предохранителей и реле

Под крышкой панели плавких предохранителей и реле находится табличка с наименованиями предохранителей/реле и величинами их номинальных токов.

* К СВЕДЕНИЮ

Отдельные пункты описания панели предохранителей могут быть неприменимы к вашему автомобилю. Описание является полным на момент издания. При проверке панели предохранителей своего автомобиля используйте табличку, расположенную на его корпусе.

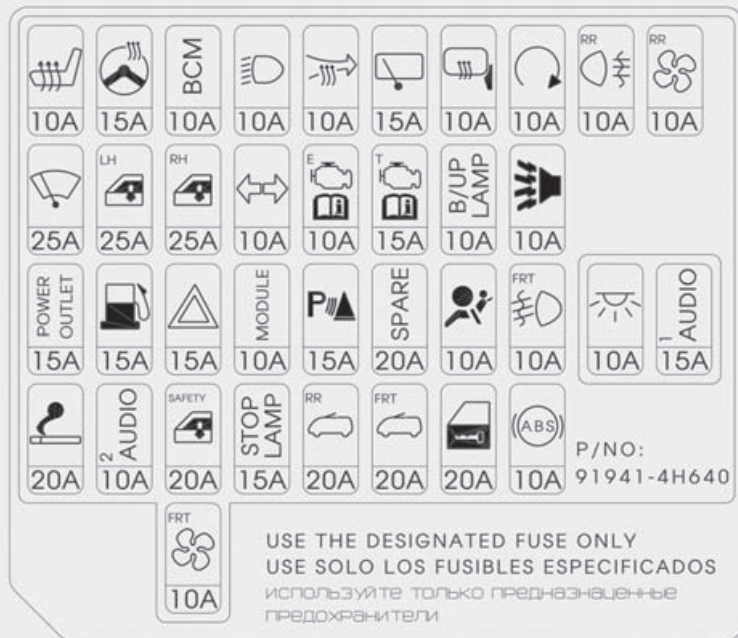

OTQ075108

Внутренняя панель плавких предохранителей

Описание	Номинальный ток предохранителя	Защищаемый элемент
AUDIO-2	10A	Аудиосистема, часы с цифровой индикацией, блок BCM, выключатель привода боковых зеркал
C/LIGHTER	20A	Прикуриватель, передняя электрическая розетка
S/HEATER DRV	10A	Выключатель подогрева сиденья водителя (при наличии)
FOG LAMP REAR	10A	Реле заднего противотуманного фонаря
HEAD LAMP	10A	Реле дальнего/ближнего света фар
WIPER FRT	25A	Реле переднего стеклоочистителя, электродвигатель переднего стеклоочистителя
BCM	10A	Блок BCM, DRL
HEATER	10A	Реле переднего/заднего вентилятора, блок управления передним/задним кондиционером, реле теплообменника, электрохроматическое зеркало, тепловой выключатель, реле нагревателя PTC(D4CB), электромагнитный клапан EGR(D4BH)
B/UP LAMP	10A	Реле фонаря заднего хода, выключатель фонаря заднего хода, переключатель режимов коробки передач
ABS	10A	Блок управления ABS/ESC, выключатель ESC(D4CB)
T/SIGNAL LAMP	10A	Выключатель аварийной сигнализации
AIR BAG	10A	Блок управления SRS
MODULE	10A	Приборная панель, блок BCM, блок управления иммобилайзером(D4BH), реле кондиционера(D4BH), резистор генератора
ECU	10A	Датчик скорости автомобиля, блок ECU, датчик расхода воздуха(D4CB), топливный насос высокого давления(D4BH), блок TCM, контрольная лампа топливного фильтра
START	10A	Реле стартера, реле противоугонной сигнализации

Описание	Номинальный ток предохранителя	Защищаемый элемент
HEATED MIRROR	10A	Блок управления передним кондиционером, привод и обогреватель левого/правого наружного зеркала
STOP LAMP	15A	Выключатель стоп-сигналов
RPAS	15A	Зуммер, ЭБУ стоп-сигнала
DOOR LOCK	20A	Реле запираения/отпираения дверей
FOG LAMP FRONT	10A	Реле передних противотуманных фар
B/ALARM HORN	10A	Реле звукового сигнала противоугонной сигнализации
AUDIO-1 (POWER CONNECTOR)	15A	Аудиосистема
ROOM LAMP	10A	Часы с цифровой индикацией, приборная панель, левая/правая лампа освещения порога, левая/правая лампа освещения подножки, лампа освещения багажного отделения, выключатель лампы освещения салона, выключатель сигнализации двери, разъем линии передачи данных, блок BCM, левый/правый выключатель лампы подсветки, лампа потолочной панели управления
HAZARD	15A	Реле аварийной сигнализации, выключатель аварийной сигнализации
FUEL LID	15A	Реле крышки люка топливного бака
P/WINDOW LH	25A	Основной выключатель стеклоподъемников, выключатель левого стеклоподъемника
P/WINDOW RH	25A	Основной выключатель стеклоподъемников, выключатель правого стеклоподъемника
HEATED STEERING	15A	Нагревательная обмотка рулевого колеса
WIPER RR	15A	Многофункциональный переключатель
BLOWER FRT	10A	Полностью автоматический модуль кондиционера

Описание	Номинальный ток предохранителя	Защищаемый элемент
BLOWER RR	10A	Модуль кондиционера с ручным управлением
TCU	15A	Модуль БУТ
POWER OUTLET	15A	Передняя розетка питания
SAFETY P/WINDOW	20A	Модуль электростеклоподъемника с защитой от заземления
SUNROOF FRT	20A	Электродвигатель переднего электростеклоподъемника
SUNROOF RR	20A	Электродвигатель заднего электростеклоподъемника

Панель плавких предохранителей в отсеке двигателя

Описание	Номинальный ток предохранителя	Защищаемый элемент
ALT	150A/200A	Предохранитель(A/CON, FRT DEICER), плавкая вставка(FRT HTR, RR HTR, RR HTD, C/FAN, F/FILTER, ABS 1/2), генератор, правый блок предохранителей и реле отсека двигателя
B+ 1	50A	Предохранитель(DR LOCK, FRT FOG LP, B/ALARM, разъем питания(AUDIO-1, ROOM LP))
B+ 2	30A	Предохранитель(FUEL LID, P/PWDW LH/RH, HAZARD), многофункциональный диагностический разъем
B+ 3/RAD FAN 5	40A	Предохранитель(STOP LP, BWS), реле вентилятора радиатора(G4KC)
IG 1	40A	Замок зажигания(IG2, START), реле стартера
IG 2	40A	Замок зажигания(ACC, IG1)
ECU 3	30A/20A	Реле управления двигателем
HEATER FRT	40A	Реле переднего вентилятора
REAR HEATED	40A	Реле обогревателя заднего стекла
HEATER RR	40A	Реле заднего вентилятора
ABS 1	40A	Блок управления ABS(G4KC)
ABS 2	40A	Блок управления ABS(G4KC)
COOLING FAN 1	30A	Реле вентилятора теплообменника 1
COOLING FAN 2	30A	Электродвигатель вентилятора радиатора
FUEL HEATER	30A	Реле обогревателя топливного фильтра(Дизельный)
ECU 4/TCU	10A	Блок TCM, ECM (Бензиновый)
HORN	10A	Реле звукового сигнала
HEATER	20A	Блок управления топливным обогревателем(D4CB)

Описание	Номинальный ток предохранителя	Защищаемый элемент
FUEL PUMP	15A	Реле топливного насоса(G4KC)
ALT	10A	Генератор(D4BH)
H/LAMP HI	15A	Реле дальнего света фар(HIGH), реле ближнего света фар(LOW)
A/CON	10A	Реле кондиционера(A/C)
DEICER	15A	Реле обогрева лобового стекла (при наличии)
TAIL LAMP LH	10A	Левая фара (габаритный фонарь), левый задний комбинированный фонарь, левый фонарь освещения номерного знака
TAIL LAMP RH	10A	Правая фара (габаритный фонарь), правый задний комбинированный фонарь, правый фонарь освещения номерного знака
HEAD LAMP LH	10A	Левая фара
HEAD LAMP RH	10A	Правая фара
SENSOR 1	10A	Реле кондиционера, реле вентилятора теплообменника(D4CB), лямбда-датчик(D4CB), реле нагревателя PTC №1(D4CB), выключатель стоп-сигналов(D4CB)
SENSOR 2	15A	D4CB: датчик положения распределительного вала, реле свечей предпускового прогрева, привод EGR, клапан управления VGT, блок управления иммобилайзером G4KC: реле топливного насоса, электромагнитный клапан управления продувкой накопителя топливных паров, клапан управления расходом масла, датчик положения коленчатого вала, кислородный датчик, блок управления иммобилайзером, привод управления оборотами холостого хода
IGN COIL	15A	Катушка зажигания №1~№4(G4KC), конденсатор(G4KC)
ECU 1	10A	Блок ECM(D4CB)
ECU 2	20A	Блок ECM(D4CB, G4KC), форсунка №1~№4(G4KC)

Панель плавких предохранителей в отсеке двигателя (только для автомобиля с дизельным двигателем)

Описание	Номинальный ток предохранителя	Защищаемый элемент
GLOW	80A	Реле свечей предпускового прогрева
PTC HEATER 1	40A	Реле нагревателя PTC №1
PTC HEATER 2	40A	Реле нагревателя PTC №2
PTC HEATER 3	40A	Реле нагревателя PTC №3
ABS 1	40A	Блок управления ABS/ESC
ABS 2	40A	Блок управления ABS/ESC
ECU	15A	Питание электронного блока управления
FUEL PUMP	20A	Электродвигатель топливного насоса
DCU 1	20A	Питание блока управления дозированием 1
DCU 2	20A	Питание блока управления дозированием 2
DCU 3	20A	Питание блока управления дозированием 3
DCU	60A	Главное питание блока управления дозированием

ЛАМПЫ ОСВЕЩЕНИЯ

⚠ ОСТОРОЖНО

- Выполнение работ, связанных с лампами освещения

Перед выполнением работ, связанных с осветительными приборами, поставьте автомобиль на стояночный тормоз, убедитесь, что ключ зажигания установлен в положение "LOCK" и выключите лампы во избежание непредвиденного перемещения автомобиля, ожога рук или получения удара электрическим током.

Используйте лампы с требуемой величиной мощности.

⚠ ВНИМАНИЕ

При замене сгоревших ламп используйте новые лампы той же мощности. В противном случае, может произойти перегорание плавкого предохранителя или повреждение электрической проводки.

⚠ ВНИМАНИЕ

Если у вас нет необходимого инструмента, надлежащих ламп и опыта, рекомендуем обратиться к авторизованному дилеру HYUNDAI. Во многих случаях замена ламп в автомобиле затруднена другими деталями, которые необходимо демонтировать для получения доступа к лампе. В особенности это касается демонтажа узла фары для замены ламп. Снятие/установка узла фары может привести к повреждению автомобиля.

*** К СВЕДЕНИЮ**

Линзы передней и задней фары могут выглядеть побелевшими после мойки автомобиля или вождения ночью в сырую погоду. Это состояние вызвано разницей температур внутри и снаружи фар, и не является признаком какой-либо проблемы с автомобилем. Образующийся в фаре конденсат исчезает после вождения с включенными фарами. Уровень скопления влаги может отличаться в зависимости от размера фары, положения лампы и условий окружающей среды. Однако, если влага не исчезает, мы рекомендуем обратиться в авторизованный дилерский центр HYUNDAI для проверки.

*** К СВЕДЕНИЮ - ФУНКЦИЯ АДАПТАЦИИ К ИЗМЕНЕНИЮ НАПРАВЛЕНИЯ ДОРОЖНОГО ДВИЖЕНИЯ (ДЛЯ ЕВРОПЫ)**

Пучок ближнего света фар распределяется асимметрично. После въезда в страну с противоположным направлением движения эта асимметричная часть будет ослеплять водителей встречных транспортных средств. Чтобы предотвратить ослепление, нормативы ECE требуют использования нескольких технических решений (например, системы автоматических изменений, самоклеящейся полоски, направления вниз). Данные фары сконструированы таким образом, чтобы не ослеплять водителей встречных автомобилей. Поэтому вам не требуется менять фары в стране с противоположным направлением движения.

*** К СВЕДЕНИЮ - Осушитель (при наличии)**

Данное транспортное средство оснащено осушителем для уменьшения вероятности запотевания фар из-за высокой влажности. Осушитель является расходным материалом, его эффективность может меняться в зависимости от длительности использования или условий окружающей среды. Если запотевание внутри фар продолжается из-за влаги, мы рекомендуем обратиться к уполномоченному дилеру HYUNDAI.

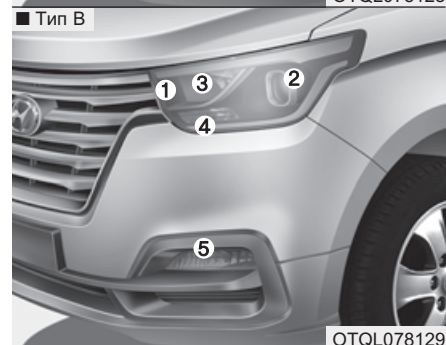
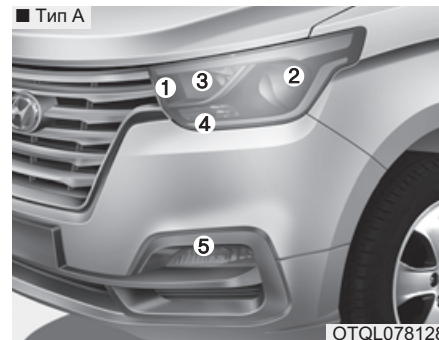

Замена ламп в фарах, габаритных фонарях, указателях поворота и передних противотуманных фарах

- (1) Фары (дальний свет)
- (2) Фары (ближний свет)
- (3) Габаритный фонарь
- (4) Передний указатель поворота
- (5) Передняя противотуманная фара (при наличии)

⚠ ОСТОРОЖНО
- Галогенные лампы

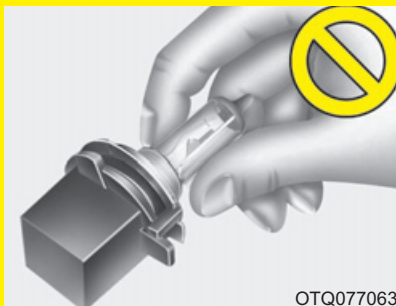

OTQ077063

- В галогенных лампах содержится газ под давлением, который может вызвать разлет осколков стекла при повреждении лампы.
(Продолжение)

(Продолжение)

- Всегда проявляйте особую осторожность при обращении с ними, не допускайте появления царапин и других механических повреждений. Не допускайте попадания жидкостей на включенные лампы. Не следует касаться стеклянных частей ламп голыми руками. Остатки масла могут привести к перегреву и взрыву колбы лампы. Включать лампу можно только после установки в фару.
- При повреждении или разрушении лампы срочно замените ее на новую. Осторожно утилизируйте поврежденную лампу.
- При замене ламп надевайте защитные очки. Перед выполнением работ дайте лампочке остыть.

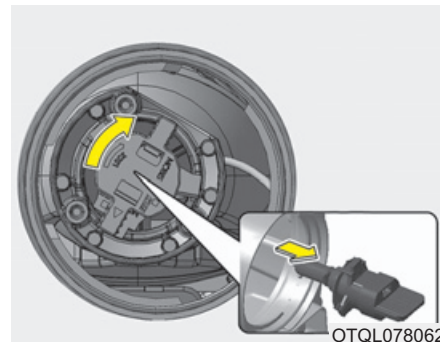

OTQL078062

Лампа фары

1. Откройте капот.
2. Снимите крышку лампы фары, вращая ее против часовой стрелки.
3. Извлеките лампу из узла фары.
4. Установите новый узел лампы фары.
5. Установите крышку лампы фары, вращая ее по часовой стрелке.

*** К СВЕДЕНИЮ**

Если после установки обратно передней блок-фары требуется ее регулировка, рекомендуем обратиться к авторизованному дилеру HYUNDAI.

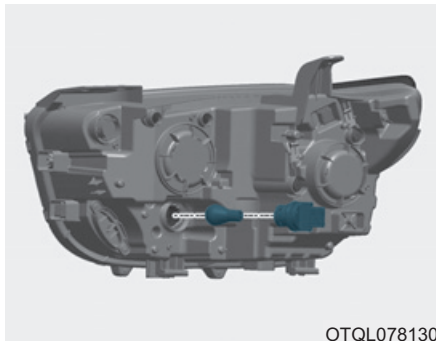

Сигнал поворота / габаритный фонарь, лампа противотуманной фары (при наличии)

Сигнал поворота

1. Откройте капот.
2. Извлеките патрон из блока, поворачивая его против часовой стрелки до тех пор, пока выступы на патроне не совместятся с прорезями блока.
3. Извлеките лампу из патрона, нажав на нее, и поворачивая против часовой стрелки до тех пор, пока выступы на лампе не совместятся с прорезями патрона. Извлеките лампу из патрона.

4. Вставьте новую лампу, поворачивая до полной фиксации.
5. Установите патрон на блок, совместив выступы патрона с прорезями блока. Нажмите на патрон, поворачивая его по часовой стрелке, чтобы установить его на блок.

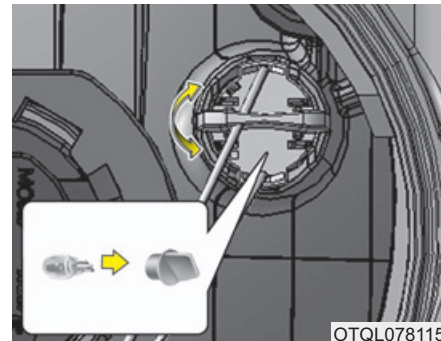

Габаритный фонарь

1. Откройте капот.
2. Снимите патрон, повернув его против часовой стрелки.
3. Извлеките лампу, потянув ее из патрона.
4. Вставьте новую лампу в патрон.
5. Установите патрон габаритного фонаря.

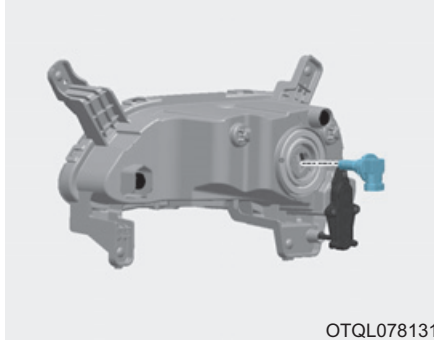

Замена лампы переднего противотуманного фонаря (при наличии)

1. Снимите нижнюю крышку переднего бампера (при наличии).
2. Дотянитесь рукой до задней стенки переднего бампера.
3. Отсоедините от патрона провода питания.
4. Извлеките патрон лампы из корпуса, повернув его против часовой стрелки таким образом, чтобы язычки патрона совместились с пазами в корпусе.

5. Установите новый патрон лампы в корпус, совместив язычки патрона с пазами в корпусе. Толкните патрон в корпус и поверните по часовой стрелке.
6. Присоедините к патрону провода питания.
7. Установите на место нижнюю крышку переднего бампера (при наличии).

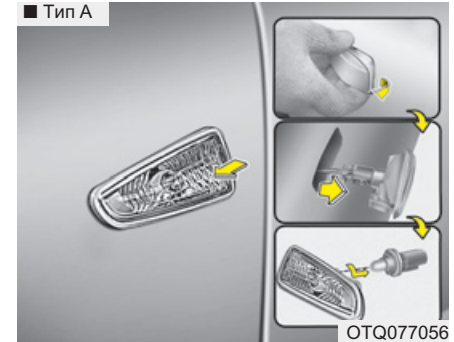

Замена лампы бокового повторителя указателя поворота (при наличии)

Тип А

1. Демонтируйте узел лампы с автомобиля, для чего подденьте рассеиватель и извлеките узел лампы.
2. Отсоедините электрический разъём лампы.
3. Отделите гнездо от деталей рассеивателя, вращая его против часовой стрелки, пока выступы на корпусе гнезда не совместятся с пазами в деталях рассеивателя.
4. Извлеките лампу, потянув ее из гнезда.

5. Вставьте новую лампу в гнездо.
6. Повторно соберите гнездо с рассеивателем.
7. Подключите электрический разъём лампы.
8. Установите узел лампы обратно на кузов автомобиля.

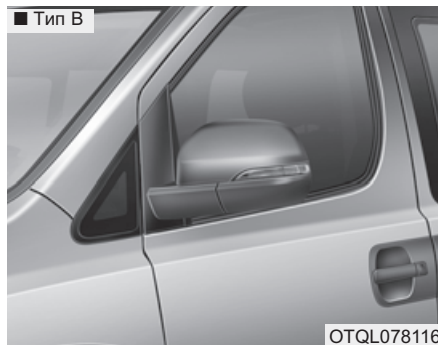

Тип В

Если светодиодная лампа (LED) не работает, рекомендуется обратиться к официальному дилеру HYUNDAI для проверки автомобиля.

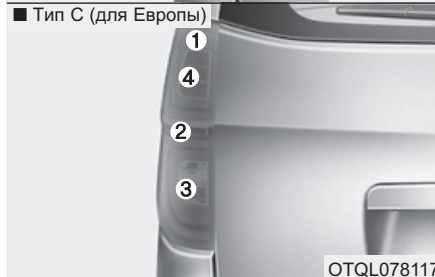

Замена лампы заднего комбинированного фонаря

- Без заднего противотуманного фонаря (Тип А,С)

- (1) Задний фонарь
- (2) Фонарь заднего хода
- (3) Задний указатель поворота
- (4) Стоп-сигнал

- С задним противотуманным фонарем (Тип В)

- (1) Стоп-сигнал/задний фонарь
- (2) Фонарь заднего хода
- (3) Задний указатель поворота
- (4) Задний противотуманный фонарь

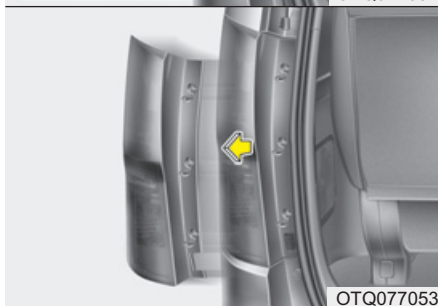
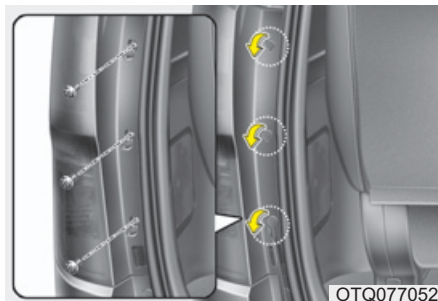

1. Откройте дверь багажного отделения.
2. Ослабьте стопорные винты узла фонаря при помощи отвертки с крестовым наконечником.
3. Демонтируйте узел заднего комбинированного фонаря с корпуса автомобиля.

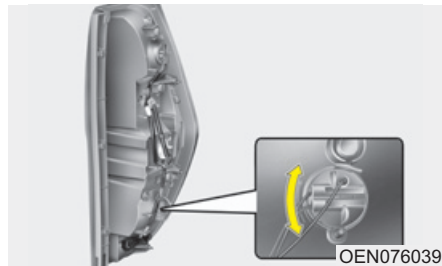

■ Тип А, В

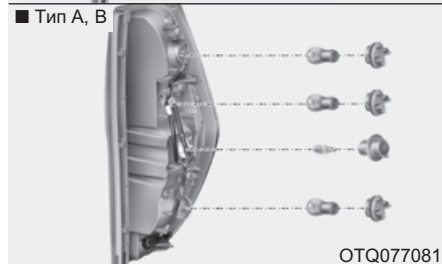

■ Тип С (для Европы)

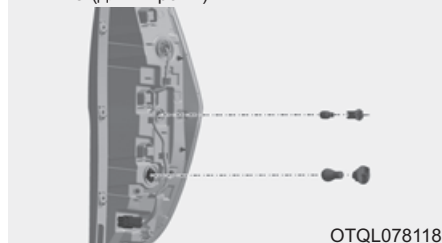

4. Отделите гнездо от деталей узла, вращая его против часовой стрелки, пока выступы на корпусе гнезда не совместятся с пазами в деталях узла.
5. Извлеките лампу из гнезда, нажав на нее и вращая против часовой стрелки, пока выступы на корпусе лампы не совместятся с пазами в гнезде. Извлеките лампу, потянув ее из гнезда.
6. Вставьте новую лампу в гнездо и вращайте ее, пока она не зафиксируется.
7. Установите гнездо в узел, совместив выступы на корпусе гнезда с пазами в деталях узла. Вставьте гнездо в узел и поверните по часовой стрелке.
8. Установите узел лампы обратно на кузов автомобиля.

* Если светодиодная лампа (LED) не работает, рекомендуется обратиться к официальному дилеру HYUNDAI для проверки автомобиля.

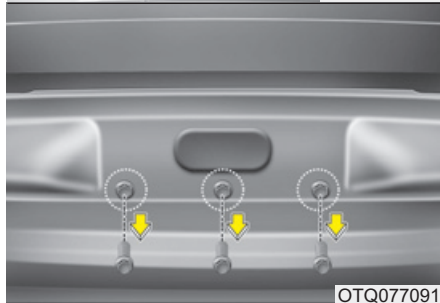
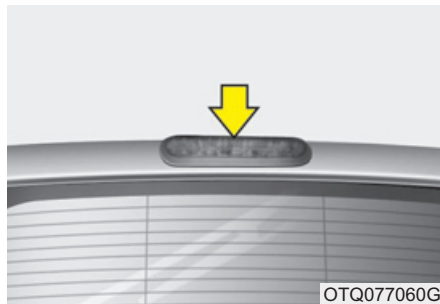

Замена лампы высоко расположенного повторителя стоп-сигнала (при наличии)

1. Откройте дверь багажного отделения.
2. Отвинтите фиксирующие болты узла фонаря с помощью соответствующего инструмента.

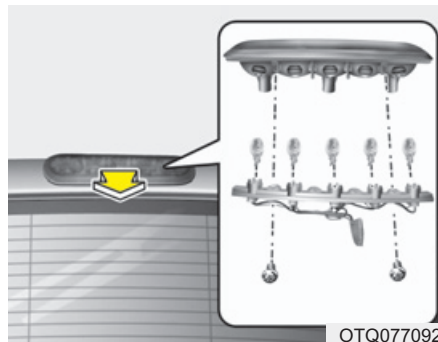

3. Снимите узел фонаря с кузова автомобиля.
4. Отделите гнездо от деталей рассеивателя, сняв винты отверткой с крестовым наконечником.
5. Извлеките лампу, потянув ее из гнезда.
6. Вставьте новую лампу в гнездо.
7. Повторно соберите гнездо с рассеивателем.
8. Установите узел фонаря обратно на кузов автомобиля.

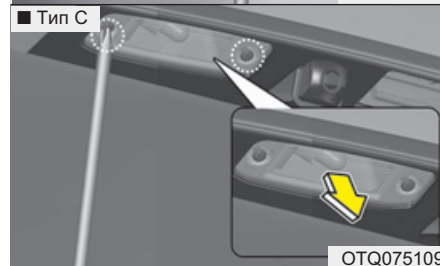
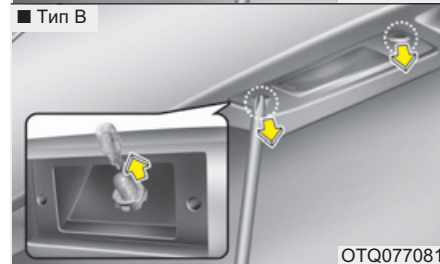
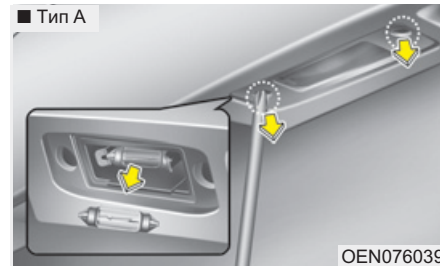

Замена лампы освещения номерного знака

1. Ослабьте стопорные винты рассеивателя при помощи отвертки с крестовым наконечником.
2. Снимите рассеиватель.
3. Извлеките лампу, потянув ее из гнезда.
4. Установите новую лампу.
5. Установите рассеиватель на место и надежно зафиксируйте стопорными винтами.

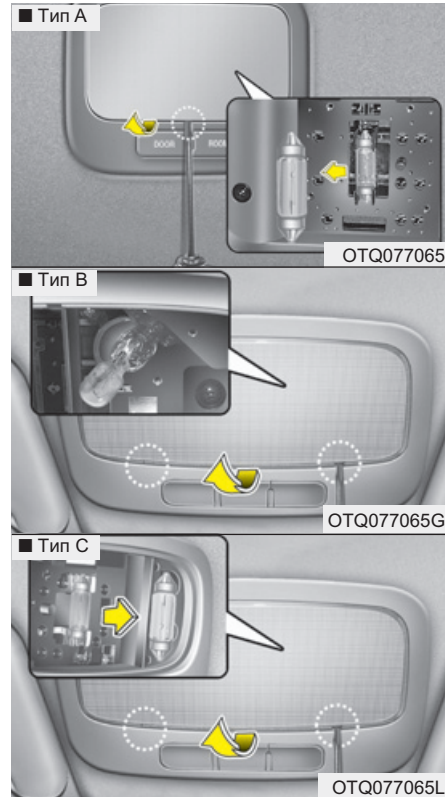

Замена лампы освещения салона

1. С помощью отвертки с плоским жалом аккуратно отделите рассеиватель от корпуса лампы освещения салона.
2. Извлеките лампу, потянув ее из гнезда.

⚠ ОСТОРОЖНО

Перед выполнением работ, связанных с лампами освещения салона, убедитесь, что нажата клавиша "OFF" (выключить), во избежание ожога пальцев рук или получения удара электрическим током.

3. Вставьте новую лампу в гнездо.
4. Совместите выступы рассеивателя с канавками в корпусе лампы освещения салона и зафиксируйте рассеиватель на месте.

⚠ ВНИМАНИЕ

Следите за тем, чтобы не загрязнить или не повредить рассеиватели, выступы рассеивателей и пластмассовые корпуса.

УХОД ЗА ВНЕШНИМ ВИДОМ АВТОМОБИЛЯ

Внешний уход

Общие меры предосторожности при осуществлении внешнего ухода

При использовании химических моющих средств или полиролей очень важно следовать указаниям, приведенным в табличках. Внимательно читайте все предостерегающие указания в табличках.

Уход за лакокрасочным покрытием автомобиля

Мойка автомобиля

Чтобы защитить лакокрасочное покрытие от коррозии и износа, не реже одного раза в месяц тщательно мойте автомобиль слегка теплой или холодной водой.

При использовании автомобиля для езды в условиях бездорожья необходимо мыть его после каждого выезда. Уделяйте особое внимание удалению любых скоплений соли, пыли, грязи и других инородных материалов. Убедитесь, что дренажные отверстия на нижних поверхностях дверей и панелей подвески очищены от загрязнений.

Насекомые, смола и сок деревьев, птичий помет, промышленные выбросы в атмосферу и аналогичные загрязнения, если их не убирать своевременно, могут повредить лакокрасочное покрытие вашего автомобиля.

Однако даже при своевременном мытье с водой не всегда удастся удалить все загрязнения. Для более эффективного мытья может использоваться нещелочное мыло, безопасное для окрашенных поверхностей.

После мойки тщательно ополосните автомобиль слегка теплой или холодной водой. Не допускайте высыхания мыльного раствора на лакокрасочном покрытии автомобиля.

ВНИМАНИЕ

- *Не используйте сильнодействующее мыло, химические моющие средства или горячую воду. Также не следует мыть автомобиль в условиях прямого солнечного света или в случае, если кузов автомобиля сильно нагрет.*
- *Не мойте боковое окно под сильной струей воды под давлением. Вода может попасть через окно и намочить салон.*
- *Во избежание повреждения пластиковых деталей и ламп не используйте для очистки химические растворители или агрессивные моющие средства.*

⚠ ОСТОРОЖНО - Намокшие элементы тормозной системы

После мойки автомобиля проверьте работу тормозов, двигаясь на малой скорости, чтобы убедиться в том, что на элементы тормозной системы не попала вода. Если эффективность работы тормозов понизилась, высушите их, продолжая движение на малой скорости и слегка нажимая на педаль тормоза.

Мойка под высоким давлением

- При использовании моющих устройств, работающих под высоким давлением, нужно находиться на достаточном расстоянии от автомобиля. Недостаточное расстояние или чрезмерное давление могут привести к повреждению компонентов или попаданию в них воды.
- Запрещается промывать камеру, датчики и окружающие их области непосредственно с помощью моющего устройства высокого давления. Воздействие воды под высоким давлением может привести к выходу устройства из строя.
- Запрещается подносить сопло близко к пыльникам (резиновым или пластиковым чехлам) или разъемам, так как вода под высоким давлением может повредить их.

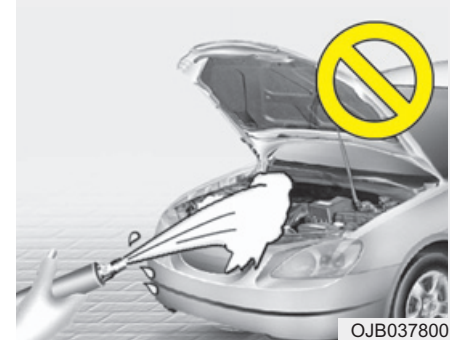

⚠ ВНИМАНИЕ

- **Мойка отсека двигателя водой, в т. ч. водой под напором, может привести к отказу электрических цепей, расположенных в отсеке двигателя.**
- **Ни при каких обстоятельствах не допускайте попадания воды или других жидкостей на электрические/электронные элементы внутри автомобиля, поскольку это может привести к их повреждению.**

⚠ ВНИМАНИЕ

- Автомобиль с матовым лакокрасочным покрытием (при наличии)

Не следует пользоваться установками автоматической мойки автотранспорта с вращающимися щетками, так как при этом вероятно повреждение лакокрасочного покрытия. При использовании паровой моечной установки, на которой мойка автотранспорта происходит при высокой температуре, вероятно попадание нефтепродуктов в лакокрасочное покрытие, что приведет к образованию пятен, которые с трудом поддаются удалению.

Для мойки автомобиля следует использовать мягкую ткань (микроволоконистую салфетку или губку), после чего поверхности необходимо вытереть насухо микроволоконистой салфеткой. При ручной мойке автомобиля не должны использоваться моющие средства с содержанием воска.

(Продолжение)

(Продолжение)

Если лакокрасочное покрытие автомобиля сильно загрязнено (песок, грязь, пыль и другие загрязнения), необходимо сначала вымыть автомобиль водой.

Полировка воском

Наносить воск следует после того, как вода прекратила собираться в капли на окрашенной поверхности автомобиля.

Перед полировкой воском автомобиль следует обязательно вымыть и высушить. Для полировки автомобиля используйте высококачественный жидкий воск или восковую пасту и следуйте указаниям его изготовителя. Покрывайте воском все металлические элементы, чтобы предохранить их и сохранить блеск.

При удалении масла, смолы или аналогичных веществ при помощи средства для удаления пятен с окрашенной поверхности кузова обычно снимается и нанесенный воск. Обязательно возобновите покрытие этих участков воском, даже если в данный момент времени не требуется обработка воском остальной поверхности автомобиля.

⚠ ВНИМАНИЕ

- При попытке стереть пыль или грязь с поверхности кузова при помощи куска сухой ткани на лакокрасочном покрытии останутся царапины.*
- Не используйте стальные мочалки, абразивные мочалки или сильные растворители, содержащие щелочные или каустические компоненты, для очистки хромированных или анодированных алюминиевых деталей. Это может привести к повреждению, обесцвечиванию или нарушению лакокрасочного покрытия.*

⚠ ВНИМАНИЕ

- Автомобиль с матовым лакокрасочным покрытием (при наличии)

Недопустимо использовать очистители с содержанием мощных средств, абразивных материалов и полировочных составов. В случае нанесения воска его следует немедленно удалить средством для удаления силикона, а при загрязнении поверхностей кузова битумом для очистки должен использоваться очиститель битума и гудрона. Очистка должна производиться с соблюдением должной осторожности и без приложения чрезмерного усилия на окрашенные участки поверхности.

Восстановление повреждений лакокрасочного покрытия

Глубокие царапины или выбоины от попадания камней на окрашенной поверхности должны своевременно устраняться. Открытый металл быстро ржавеет, что, в итоге, может привести к значительным затратам на ремонт.

*** К СВЕДЕНИЮ**

Если ваш автомобиль поврежден или требует любого ремонта или замены каких-либо металлических деталей, убедитесь, что в автомастерской проводят антикоррозионную обработку заменяемых и ремонтируемых деталей.

⚠ ВНИМАНИЕ

- Автомобиль с матовым лакокрасочным покрытием (при наличии)

Для автомобилей с матовым лакокрасочным покрытием, восстановление только поврежденного участка покрытия невозможно; необходимо произвести ремонт всей детали. Если транспортное средство повреждено и необходима его покраска, рекомендуется обратиться к авторизованному дилеру HYUNDAI. Следует соблюдать предельную осторожность, так как восстановить качество после ремонта очень трудно.

Уход за полированными металлическими элементами

- Для удаления дорожного гудрона и следов от насекомых пользуйтесь специально предназначенным для этого средством. Не следует использовать для этого скребок или другой острый предмет.
- Для защиты полированных поверхностей металлических деталей от коррозии, нанесите защитное восковое покрытие или предохранительное средство, содержащее хром, и натрите для большего блеска.
- В зимний период или в прибрежных районах покрывайте полированные металлические детали более толстым слоем воска или защитного средства. При необходимости покройте эти детали техническим вазелином, не вызывающим коррозии, или другим защитным составом.

Уход за нижней частью кузова

Вызывающие коррозию вещества, которые применяются для удаления снега и пыли, могут скапливаться под днищем. Если своевременно не удалять эти вещества, может ускориться коррозия элементов, расположенных под днищем автомобиля, таких как топливные трубопроводы, рама, собственно днище и элементы выхлопной системы, даже если они были обработаны средством для защиты от коррозии.

Тщательно мойте сильной струей слегка теплой или холодной воды нижнюю часть кузова автомобиля и ниши колес не реже одного раза в месяц, а также после езды по бездорожью и по окончании зимнего сезона. Уделяйте особое внимание этой части автомобиля, поскольку на ней сложно увидеть всю скопившуюся пыль и грязь. Простое смачивание въевшейся грязи без ее удаления принесет больше вреда, чем пользы. Необходимо следить за тем, чтобы дренажные отверстия, имеющиеся в нижней части дверей, на панелях элементов подвески и деталях рамы, не забивались грязью; вода, оставшаяся в этих зонах, может стать причиной коррозии.

⚠ ОСТОРОЖНО

После мойки автомобиля проверьте работу тормозов, двигаясь на малой скорости, чтобы убедиться в том, что на элементы тормозной системы не попала вода. Если эффективность работы тормозов понизилась, высушите их, продолжая движение на малой скорости и слегка нажимая на педаль тормоза.

Обслуживание алюминиевых колес

Алюминиевые колеса имеют прозрачное защитное покрытие.

- Запрещается применять на алюминиевых колесах абразивные очистители, полирующие составы, растворители или металлические щетки. Они могут поцарапать или повредить покрытие.
- Чистить колеса следует после их остывания.

- Используйте для этого только мягкое мыло или нейтральное моющее средство, тщательно смывая их водой по окончании чистки. Чистите колеса после езды по дорогам, посыпанным солью. Это помогает предотвратить коррозию.
- Не мойте колеса с использованием высокооборотных щеток для мойки автомобилей.
- Запрещается использовать щелочные и кислотные очищающие средства. Они могут повредить алюминиевые колеса с прозрачным защитным покрытием или привести к их коррозии.

Защита от коррозии

Защита автомобиля от коррозии

Используя для защиты от коррозии самые современные технологии проектирования и производства, мы производим автомобили самого высокого качества. Однако это только часть работы. Для обеспечения долгосрочной защиты от коррозии, требуется помощь и содействие со стороны владельца.

Основные причины появления коррозии

Основными причинами появления коррозии автомобиля являются:

- Дорожная соль, грязь и влага, которые накапливаются под днищем автомобиля.
- Сколы краски или защитных покрытий камнями, гравием, а также незначительные сколы и вмятины, оставляющие незащищенный металл открытым для воздействия коррозии.

Зоны активной коррозии

Если автомобиль эксплуатируется в тех местах, где он постоянно подвергается воздействию материалов, вызывающих коррозию, защита от неё является особенно важной. Некоторыми причинами усиления коррозии являются дорожная соль, химические препараты, применяемые на дорогах, морской воздух и промышленное загрязнение.

Влага - источник коррозии

Влага создает те условия, в которых возникновение коррозии наиболее вероятно. Например, коррозионные процессы ускоряются при высокой влажности, особенно когда температура окружающего воздуха находится немного выше нуля. При таких условиях испаряющаяся слишком медленно влага поддерживает постоянный контакт материала, вызывающего коррозию, с поверхностью автомобиля.

Особенно активным источником коррозии является грязь, потому что она медленно высыхает и задерживает влагу на поверхности автомобиля. Даже если грязь кажется сухой, она все еще может содержать влагу и способствовать коррозионным процессам.

Высокие температуры тоже могут способствовать появлению коррозии плохо вентилируемых частей автомобиля, на которых может оседать влага. По всем этим причинам, особенно важно содержать ваш автомобиль в чистоте, регулярно удалять с него грязь и накопления других материалов. Это относится не только к видимым участкам, но и к днищу автомобиля.

Предупреждение коррозии

Вы можете помочь предотвратить появление коррозии следующими действиями:

Содержите свой автомобиль в чистоте.

Самый лучший способ предотвращения коррозии - это содержание вашего автомобиля в чистоте и регулярное удаление отложений материалов, её вызывающих. Очень важно обращать особое внимание на днище автомобиля.

- Если вы эксплуатируете автомобиль в регионах активной коррозии (где дороги посыпают солью, рядом с морем, в регионах с сильным промышленным загрязнением, кислотными дождями и т.п.), вы должны принимать особые меры для предотвращения коррозии. В зимнее время следует очищать струей воды днище автомобиля не реже одного раза в месяц, а после окончания зимнего периода тщательно его промыть.

- При очистке днища автомобиля необходимо уделять особое внимание элементам конструкции, расположенным в колесных нишах и прочих местах, недоступных для обозрения. Производите очистку тщательно; если просто намочить грязь, а не смыть ее, то это скорее сделает коррозию более интенсивной, а не предотвратит ее. Вода под высоким давлением и пар особенно эффективны при удалении отложений грязи и коррозионных материалов.
- При очистке нижней части дверей, элементов подвески и силовых конструкций, следите за тем, чтобы дренажные отверстия были открыты, давая возможность влаге испаряться и не скапливаться внутри, ускоряя появление коррозии.

Обеспечьте отсутствие влаги в гараже

Нельзя парковать автомобиль в сыром, плохо проветриваемом гараже. Это создает подходящие условия для коррозии. Особенно это относится к тем случаям, когда вы моете автомобиль внутри гаража или заезжаете в гараж на мокром, покрытом снегом, льдом или грязью автомобиле. Даже отапливаемый гараж может способствовать появлению коррозии, если он плохо вентилируется, и влага не испаряется.

Содержите лакокрасочные покрытия и декоративные панели в хорошем состоянии

Царапины и сколы на лакокрасочном покрытии должны быть закрыты быстросохнущей краской как можно скорее, чтобы уменьшить вероятность возможного появления коррозии. При обнаружении незащищенного металла, рекомендуется обратиться в специализированную мастерскую по кузовному ремонту.

Птичий помет: Птичий помет является очень коррозионно-активным. Он может повредить лакокрасочное покрытие в течение считанных часов. Всегда удаляйте птичий помет как можно быстрее.

Не забывайте о салоне

Влага, вызывающая коррозию, может собираться под ковриками и покрытием пола. Периодически проверяйте отсутствие влаги под ковриками. Будьте особенно осторожны, если вы используете автомобиль для перевозки удобрений, чистящих материалов или химических реагентов.

Такие материалы необходимо перевозить только в предназначенных для этого контейнерах, и любые капли и пятна от них должны быть вытерты, вымыты чистой водой и тщательно высушены.

Уход за салоном***Общие меры предосторожности при выполнении работ по уходу за салоном***

Не допускайте попадания на элементы салона таких химических веществ, как духи, косметическое масло, солнцезащитный крем, средство для чистки рук и освежитель воздуха, поскольку они могут привести к повреждению или обесцвечиванию поверхности. Если же они попали на элементы салона, немедленно вытрите их. Ознакомьтесь с инструкциями по чистке виниловых поверхностей.

 ВНИМАНИЕ

Ни при каких обстоятельствах не допускайте попадания воды или других жидкостей на электрические/электронные элементы внутри автомобиля, поскольку это может привести к их повреждению.

 ВНИМАНИЕ

Для очистки кожаных поверхностей (рулевое колесо, обшивка сидений и т. д.) используйте нейтральные чистящие средства или растворы с низким содержанием спирта. Использование растворов с высоким содержанием спирта или кислотных/щелочных чистящих средств может стать причиной потускнения цвета или удаления верхнего слоя кожного покрытия.

Чистка обшивки и элементов внутренней отделки**Винил (при наличии)**

Удалите пыль и слабые загрязнения с поверхности виниловых элементов, используя метелку или пылесос. Очистите их поверхности при помощи специального очистителя для виниловых элементов.

Ткань (при наличии)

Удалите пыль и слабые загрязнения с поверхности тканевых элементов, используя метелку или пылесос. Очистите при помощи раствора нещелочного мыла, рекомендованного для тканевых обивок или ковриков. Свежие пятна удаляйте как можно быстрее, используя средство для удаления пятен с поверхности тканей. Если свежее пятно осталось незамеченным, ткань может окраситься, и ее цвет будет испорчен. Кроме того, если не обеспечивается правильный уход за материалом, его огнестойкость может снизиться.



ВНИМАНИЕ

Отклонение от использования рекомендуемых чистящих средств и методов может отрицательно сказаться на внешнем виде ткани и ее огнестойкости.

Кожа (при наличии)

- Особенности кожи сидений
 - Кожа изготавливается из шкуры животных и подвергается специальной обработке для дальнейшего использования. Так как это натуральный продукт, каждая часть обладает собственной толщиной и плотностью. На коже могут появляться морщины, как результат растягивания и стягивания в зависимости от температуры и влажности.
 - Сиденье выполнено из растягиваемой ткани для повышения комфорта.
 - Части, контактирующие с корпусом, изогнуты, а боковые части приподняты, что обеспечивает комфорт и стабильность при движении.
 - В ходе естественного процесса эксплуатации могут появиться морщины. Это не является дефектом изделия.



ВНИМАНИЕ

- **Гарантия не распространяется на морщины или потертости, возникающие естественным образом в ходе эксплуатации.**
- **Ремни с металлическими элементами, застежки или ключи в задних карманах могут повредить ткань сиденья.**
- **Старайтесь не намочить сиденье. Это может изменить свойства натуральной кожи.**
- **Джинсы или выцветающая одежда могут запачкать поверхность ткани, покрывающей сиденье.**

- Уход за кожаными сиденьями
 - Периодически пылесосьте сиденье, чтобы очистить его от пыли и песка. Это поможет предотвратить потертости или повреждения кожи и сохранить ее качество.
 - Регулярно протирайте кожаную поверхность сидений сухой или мягкой тканью.
 - Использование подходящего защитного средства для кожи может помочь предотвратить истирание покрытия и сохранить свет. Тщательно читайте инструкции и советуйтесь со специалистами, прежде чем использовать покрывающие или защитные средства для кожи.
 - Светлая (бежевая, кремовая бежевая) кожа легко и заметно пачкается. Регулярно чистите сиденья.
 - Не протирайте влажной тканью. Это может привести к трещинам в поверхности.
- Чистка кожаных сидений
 - Сразу удаляйте все загрязнения. См. нижеприведенные инструкции по удалению каждого вида загрязнений.
 - Косметические продукты (крем от загара, тональный крем, т. п.) Нанесите крем для очистки кожи на ткань и протрите ей испачканное место. Сотрите крем влажной тканью и удалите воду сухой тканью.
 - Напитки (кофе, газированные напитки и т. п.) Нанесите небольшое количество нейтрального чистящего средства и вытрите загрязнение, не размазывая.
 - Масло Немедленно вытрите масло впитывающей тканью и протрите средством для выведения пятен, предназначенном для натуральной кожи.
 - Жевательная резинка Придайте резинке твердость при помощи льда и постепенно удалите ее.

Очистка тканого материала комбинированного поясно-плечевого ремня безопасности

Очистите тканые ремни при помощи раствора нещелочного мыла, рекомендованного для матерчатых обивок или ковриков. Следуйте указаниям изготовителя мыла. Не следует отбеливать или перекрашивать тканые ремни, поскольку это может их ослабить.

Чистка стекол с внутренней стороны

Если внутренние поверхности стекол автомобиля затуманились (т.е. покрылись маслянистой, жирной или восковой пленкой), то их следует очистить при помощи очистителя для стекол. Следуйте инструкциям на упаковке средства по очистке стекол.



ВНИМАНИЕ

Не следует скоблить или скрести обращенную в салон поверхность заднего стекла. Это может привести к повреждению сетки обогревателя заднего стекла.

СИСТЕМА СНИЖЕНИЯ ТОКСИЧНОСТИ ВЫБРОСОВ

На систему снижения токсичности выбросов Вашего автомобиля распространяется действие ограниченной письменной гарантии. См. информацию о гарантийных обязательствах, содержащуюся в паспорте технического обслуживания Вашего автомобиля.

Ваш автомобиль оснащен системой снижения токсичности выбросов, позволяющей удовлетворить всем правилам, нормирующим состав автомобильных выбросов в атмосферу.

Ниже перечислены три установленных на автомобиле элемента такой системы:

- (1) система снижения токсичности выбросов из картера двигателя
- (2) система снижения токсичности выбросов из топливного бака
- (3) система снижения токсичности выхлопных газов

Для обеспечения нормальной работы системы снижения токсичности рекомендуется проводить проверку и техническое обслуживание автомобиля у авторизованного дилера компании HYUNDAI в соответствии с графиком технического обслуживания, приведенным в настоящем руководстве.

Предостережение при выполнении проверок и испытаний во время технического обслуживания (с электронной системой курсовой устойчивости (ESC))

- Для предотвращения пропусков зажигания во время проверки динамометра отключите электронную систему курсовой устойчивости (ESC), нажав на переключатель ESC.
- После выполнения проверки динамометра включите систему ESC с помощью повторного нажатия переключатель ESC.

1. Система снижения токсичности выбросов из картера двигателя

В автомобиле предусмотрена система вентиляции картера двигателя, которая предотвращает загрязнение окружающей среды газами из картера двигателя. Эта система подает в картер свежий отфильтрованный воздух через гибкий шланг подачи воздуха. Внутри картера этот свежий воздух смешивается с картерными газами, и эта смесь затем попадает во впускную магистраль двигателя через клапан системы вентиляции картера двигателя.

2. Система снижения токсичности выбросов из топливного бака

Система снижения токсичности выбросов из топливного бака предотвращает попадание паров топлива в атмосферу.

Накопитель

Пары, появляющиеся в результате испарения топлива в топливном баке, собираются в накопителе, пока двигатель не работает. Во время работы двигателя топливные пары, собранные в накопителе, подаются в сглаживающий ресивер через электромагнитный клапан управления продувкой накопителя топливных паров.

Электромагнитный клапан управления продувкой накопителя топливных паров (PCSV)

Электромагнитный клапан управления продувкой накопителя топливных паров управляется блоком ECM; при низкой температуре жидкости в системе охлаждения во время работы двигателя в режиме холостого хода, клапан находится в закрытом положении, и поэтому топливные пары не попадают в ресивер впускной магистрали. После того, как двигатель прогреется во время обычного движения автомобиля, этот клапан открывается, пропуская тем самым пары топлива в ресивер впускной магистрали.

3. Система снижения токсичности выхлопных газов

Система снижения токсичности выхлопных газов с высокой эффективностью контролирует состав выхлопных газов, сохраняя при этом хорошие ходовые качества автомобиля.

Внесение изменений в конструкцию автомобиля

Запрещается вносить изменения в конструкцию данного автомобиля. Изменения конструкции могут отрицательно сказаться на характеристиках автомобиля, безопасности или сроке службы. В некоторых случаях они даже могут нарушать государственные правила, касающиеся безопасности и ограничения выбросов.

Кроме того, повреждение или снижение характеристик, вызванные какими-либо изменениями конструкции, не подпадают под действие гарантийных обязательств.

- Использование неразрешенных электронных устройств может стать причиной нарушения управления автомобилем, повреждения проводки, разрядки аккумулятора и пожара. Для собственной безопасности не используйте неодобренные электронные устройства.

Меры предосторожности, касающиеся выхлопных газов двигателя (угарный газ)

- Угарный газ может присутствовать среди прочих выхлопных газов. Таким образом, при появлении любого запаха выхлопных газов внутри вашего автомобиля, необходимо, чтобы автомобиль был немедленно проверен и отремонтирован. Если вы подозреваете, что выхлопные газы попадают в салон, дальнейшее движение в автомобиле допускается, только если все окна открыты. В этом случае автомобиль также должен быть незамедлительно проверен и отремонтирован.

⚠ ОСТОРОЖНО - Выхлопные газы

Выхлопные газы двигателя содержат угарный газ (СО). Несмотря на отсутствие у него цвета и запаха, он является опасным и может привести к смерти при его вдыхании. Во избежание отравления СО следуйте указаниям, перечисленным ниже.

- Не держите двигатель включенным в закрытых помещениях (таких, как гаражи) дольше, чем это необходимо для въезда или выезда из помещения.
- Если автомобиль стоит с включенным двигателем на открытом пространстве в течение достаточно продолжительного времени, настройте систему вентиляции (по мере необходимости) таким образом, чтобы происходила подача наружного воздуха в салон.
- Не следует сидеть в припаркованном или остановленном автомобиле с включенным двигателем в течение продолжительного времени.
- Если двигатель глохнет или не может завестись, чрезмерное количество попыток запустить двигатель может привести к выходу из строя системы снижения токсичности выбросов.

Меры предосторожности, связанные с использованием каталитического нейтрализатора (при наличии)

⚠ ОСТОРОЖНО
- Возгорание

- Горячие выхлопные газы могут зажечь воспламеняющиеся предметы, находящиеся под днищем вашего автомобиля. Не паркуйте, оставляйте или проезжайте около воспламеняющихся объектов, таких как трава, растения, бумага, листья и др.
- Выхлопная система и каталитическая система сильно нагреваются во время работы двигателя и остаются горячими сразу после выключения двигателя. Будьте осторожны, избегайте ожогов, которые могут возникнуть при соприкосновении с этими системами.

(Продолжение)

(Продолжение)

Также не снимайте радиатор вокруг выхлопной системы, не закрывайте нижнюю часть автомобиля и не закрывайте автомобиль, пытаясь бороться с коррозией. В некоторых условиях это может привести к возгоранию.

Ваш автомобиль оборудован каталитическим нейтрализатором для снижения токсичности выхлопа.

В связи с этим, необходимо принимать следующие меры предосторожности:

- Используйте только НЕЭТИЛИРОВАННЫЙ БЕНЗИН (для автомобилей с бензиновым двигателем).
- Прекращайте эксплуатацию автомобиля при наличии признаков неисправности двигателя, таких как пропуск зажигания, или при заметном снижении характеристик автомобиля.

- Запрещается эксплуатировать двигатель с нарушением установленных режимов. Примерами таких нарушений могут служить движение по инерции с выключенным зажиганием и спуск с крутого склона на включенной передаче и с выключенным зажиганием.
- Не оставляйте двигатель в течение продолжительного времени (более пяти минут) в режиме холостого хода.
- Запрещается вносить изменения в конструкцию или режим работы любого элемента двигателя и системы снижения токсичности выбросов. Рекомендуем обратиться к авторизованному дилеру HYUNDAI для проверки системы.
- Избегайте эксплуатации автомобиля с очень низким уровнем топлива в баке. При недостаточном уровне топлива в баке может происходить пропуск зажигания в двигателе, приводящий к чрезмерной нагрузке на каталитический нейтрализатор.

Невыполнение этих указаний может привести к повреждению каталитического нейтрализатора и автомобиля в целом. Кроме того, такие действия могут стать причиной прекращения действия гарантийных обязательств.

Дизельный сажевый фильтр (при наличии)

Система сажевого фильтра (DPF) удаляет сажу из отработавших газов.

В отличие от сменного воздушного фильтра система DPF автоматически сжигает (окисляет) и удаляет отложения сажи в соответствии с условиями движения. Другими словами, активное сжигание, проводимое системой управления двигателя, и высокая температура отработавших газов, обусловленная нормальными/тяжелыми условиями движения, сжигает и удаляет отложения сажи.

Но если автомобиль регулярно в течение длительного времени движется на короткие расстояния или с низкой скоростью, то скопившаяся сажа может не удаляться автоматически из-за низкой температуры отработавших газов. При достижении определенного объема отложения сажи загорается индикатор неисправности ().

Когда загорается индикатор неисправности, то он может перестать гореть после движения на скорости более 60 км/ч (37 миль/ч) на второй или более высокой передаче с частотой вращения коленчатого вала 1500~2500 об/мин в течение определенного промежутка времени (примерно 25 минут).

Если индикатор неисправности () продолжает мигать или предупреждает сообщение "Check exhaust system" (проверьте систему выпуска отработавших газов) не исчезает даже после выполнения указанных действий, обратитесь к официальному дилеру HYUNDAI для проверки системы DPF.

Если продолжать движение, когда индикатор неисправности мигает в течение длительного времени, то это может привести к повреждению системы DPF, повышению расхода топлива и снижению срока службы двигателя при разжижении масла.



ВНИМАНИЕ

**- дизельное топливо
(если установлен
сажевый фильтр)**

Для автомобилей с дизельным двигателем, оборудованным системой DPF, рекомендуется использовать соответствующее стандартам автомобильное дизельное топливо.

Если использовать дизельное топливо с высоким содержанием серы (серы более 50 промилле) и присадки, не соответствующие техническим условиям, возможно повреждение системы DPF и выделение белого дыма.

Система селективного каталитического восстановления (при наличии)

Система селективного каталитического восстановления (SCR) каталитически преобразует NOx в азот и воду с помощью восстанавливающего вещества – раствора карбамида.



OTQ045317RU

Указатель уровня карбамида (при наличии)

Указатель уровня раствора карбамида отображает приблизительный объем оставшегося раствора карбамида в резервуаре.

✳ При каждом включении зажигания выводится значок указателя уровня карбамида.



OTQ045307RU/OTQ045308RU/OTQ045309RU/OTQ045310RU

Предупредительное сообщение о низком уровне карбамида (при наличии)

Если объем раствора карбамида меньше 3,7 л, то выводится предупредительное сообщение об уровне карбамида. Если выводится предупредительное сообщение "Low Urea" (низкий уровень карбамида) и горит контрольная лампа SCR (🔴), то нужно добавить карбамид в резервуар. Если автомобиль с незаполненным резервуаром пройдет определенное расстояние, то предупредительная система увеличит частоту вывода сообщения "Refill Urea" (добавьте карбамид) и включения контрольной лампы SCR (🔴). В этом случае нужно заполнить резервуар как можно скорее. Если уровень карбамида в резервуаре приблизится к слишком низкой отметке, то будет выводиться сообщение "Refill Urea in 000km or vehicle will not start" (добавьте карбамид через 000 км или двигатель автомобиля не запустится) с включением контрольной лампы SCR (🔴). "xxx км (миль)" обозначает оставшийся допустимый пробег. Не следует достигать указанного предела пробега без добавления карбамида.

В противном случае после выключения зажигания двигатель автомобиля невозможно будет запустить. В зависимости от стиля вождения, условий окружающей среды и состояния дорожного покрытия вычисленный оставшийся пробег может отличаться от фактического.

Когда выводится сообщение "Low Urea" (низкий уровень карбамида) или "Refill Urea" (добавьте карбамид), нужно добавить как минимум 2 л карбамида. Если выводится сообщение "Refill Urea in 000km or vehicle will not start" (добавьте карбамид через 000 км или двигатель автомобиля не запустится), нужно добавить как минимум 4 л. Если выводится сообщение "Refill Urea tank or vehicle will not start" (добавьте карбамид в бак или двигатель автомобиля не запустится) с включением контрольной лампы SCR (🔴), то двигатель автомобиля невозможно будет остановить, как только он будет остановлен с помощью ключа зажигания. В приведенных выше случаях рекомендуется полностью заправить резервуар.

Сбой системы SCR (при наличии)

	При обнаружении сбоя	Движение на расстояние 50 км после обнаружения сбоя
Неисправность карбамидной системы (= отсутствует впрыск топлива)	 0TQ045313RU	  0TQ045314RU
Обнаружение несоответствующего карбамида (= нестандартный карбамид)	 0TQ045311RU	  0TQ045315RU
Нестандартный расход раствора карбамида (= сбой после обработки)	 0TQ045312RU	

Неисправность системы SCR вследствие отсоединения электрических компонентов, несоответствующего карбамида и т. п. "xxx км (миль)" обозначает оставшийся допустимый пробег. Не следует достигать указанного предела пробега, не устранив источник неисправности. В противном случае после выключения зажигания двигатель автомобиля невозможно будет запустить. В этом случае рекомендуется обратиться к уполномоченному дилеру HYUNDAI для проверки системы.

**Устранение запрета на запуск двигателя автомобиля
(при наличии)**

Двигатель не запускается	
Низкий уровень раствора карбамида	<div style="border: 1px solid black; padding: 2px; text-align: center;">Залейте жидк. для сниж.выбр.,</div> <div style="border: 1px solid black; padding: 2px; text-align: center;">иначе а/м не запус.</div> <div style="text-align: right; margin-top: 10px;">OTQ045310RU</div>
Неисправность карбамидной системы (= отсутствует впрыск топлива)	<div style="border: 1px solid black; padding: 2px; text-align: center;">Обслуж. сист. сниж. выбр. через 0 км,</div> <div style="border: 1px solid black; padding: 2px; text-align: center;">иначе а/м не запус.</div> <div style="text-align: right; margin-top: 10px;">OTQ045417RU</div>
ютОбнаружение несоответствующего карбамида (= нестандартный карбамид)	<div style="border: 1px solid black; padding: 2px; text-align: center;">Залейте подход. жидк. сниж. выбр. через 0 км,</div> <div style="border: 1px solid black; padding: 2px; text-align: center;">иначе а/м не запус.</div> <div style="text-align: right; margin-top: 10px;">OTQ045416RU</div>
Нестандартный расход раствора карбамида (= сбой после обработки)	<div style="border: 1px solid black; padding: 2px; text-align: center;">Обслуж. сист. сниж. выбр. через 0 км,</div> <div style="border: 1px solid black; padding: 2px; text-align: center;">иначе а/м не запус.</div> <div style="text-align: right; margin-top: 10px;">OTQ045417RU</div>

Если блокирующая система достигла конечного состояния и включила запрет на запуск двигателя, то отключить ее можно только путем заполнения резервуара карбамида или устранения неисправностей. Если двигатель не запускается и выводится сообщение "Refill Urea tank or vehicle will not start" (добавьте карбамид в бак или двигатель автомобиля не запустится), добавьте больше 4 л карбамида, подождите несколько минут и попробуйте запустить двигатель. Если двигатель не запускается независимо от уровня карбамида, рекомендуется обратиться к официальному дилеру HYUNDAI для проверки системы.

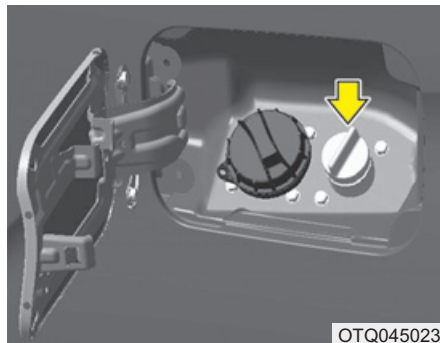

Добавление раствора карбамида

Добавление раствора карбамида с помощью заправочного шланга

1. Выключите зажигание. .
2. Вращайте крышку резервуара для раствора карбамида против часовой стрелки, чтобы открыть ее.
3. Полностью вставьте заправочный шланг и добавьте больше 5 л (или выше отметки на резервуаре) раствора карбамида, соответствующего стандарту ISO 22241.

- * Соблюдайте особую осторожность, чтобы не залить раствор карбамида в топливный бак. В противном случае это отрицательно повлияет на характеристики автомобиля и вызовет различные неисправности.
 - * Запрещается использовать смесь раствора карбамида с присадками или водой. Это может способствовать попаданию инородных веществ в резервуар для раствора карбамида. Это отрицательно повлияет на характеристики автомобиля и вызовет различные неисправности.
 - * Используйте только раствор карбамида, соответствующий стандарту ISO 22241. Использование любого недопустимого раствора карбамида отрицательно повлияет на характеристики автомобиля и вызовет различные неисправности.
4. Вращайте крышку резервуара для раствора карбамида по часовой стрелке, чтобы надежно закрыть ее.

Добавление раствора карбамида с помощью заправочного контейнера

1. Выключите зажигание.
2. Вращайте крышку резервуара для раствора карбамида против часовой стрелки, чтобы открыть ее.
3. Добавьте больше 5 л (или выше отметки на резервуаре) раствора карбамида, соответствующего стандарту ISO 22241.
 - * Соблюдайте особую осторожность, чтобы не залить раствор карбамида в топливный бак. В противном случае это отрицательно повлияет на характеристики автомобиля и вызовет различные неисправности.
 - * Соблюдайте особую осторожность, чтобы не допустить переполнения (уже заправленного) резервуара с раствором карбамида во время заправки с помощью контейнера. Раствор карбамида расширяется при замерзании, что, в случае переполнения резервуара, может привести к серьезным неисправностям резервуара или карбамидной системы.

- * Запрещается использовать смесь раствора карбамида с присадками или водой. Это может способствовать попаданию инородных веществ в резервуар для раствора карбамида. Это отрицательно повлияет на характеристики автомобиля и вызовет различные неисправности.
 - * Используйте только раствор карбамида, соответствующий стандарту ISO 22241. Использование любого недопустимого раствора карбамида отрицательно повлияет на характеристики автомобиля и вызовет различные неисправности.
4. Вращайте крышку резервуара для раствора карбамида по часовой стрелке, чтобы надежно закрыть ее.

Добавление раствора карбамида: Приблизительно каждые 6 000 км (расход раствора карбамида зависит от состояния дорожного покрытия, стиля вождения и условий окружающей среды)

- * Для обновления информации на комбинации приборов после добавления карбамида требуется некоторое время.

ОСТОРОЖНО

- Избегайте внешних ударов по системе DPF. Это может привести к повреждению каталитического нейтрализатора внутри системы DPF.
- Запрещается произвольно модифицировать или дорабатывать систему DPF путем изменения направления или увеличения длины выхлопной трубы. Это может отрицательно повлиять на работу системы DPF.
- Избегайте контакта с выходящей через выхлопную трубу жидкостью. Жидкость содержит вредную для кожи кислоту. В случае контакта промойте.
- Любые произвольные доработки или модификации системы DPF могут привести к неисправности системы. Системой DPF управляет комплексное устройство.

(Продолжение)

(Продолжение)

- Перед выполнением технического обслуживания дождитесь охлаждения системы DPF, так как она сильно нагревается вследствие тепловыделения. В противном случае возможны ожоги кожи.
- Если автомобиль оснащен карбамидной системой, добавляйте только указанный раствор карбамида.
- Карбамидная система (т. е. сопло подачи раствора карбамида, насос раствора карбамида и DCU) дополнительно работает в течение приблизительно 2 мин даже после выключения зажигания для удаления остатков раствора карбамида. Перед выполнением технического обслуживания убедитесь, что карбамидная система полностью выключена.
- Раствор карбамида с недостаточной концентрацией или недопустимые жидкости могут привести к повреждению компонентов автомобиля, включая систему DPF.

(Продолжение)

(Продолжение)

Любые непроверенные присадки в растворе карбамида могут привести к засорению каталитического нейтрализатора SCR и прочим неисправностям, требующим замены дорогостоящей системы DPF.

- В случае контакта раствора карбамида с глазами или кожей нужно немедленно промыть пораженный участок кожи.
- В случае проглатывания раствора карбамида нужно тщательно промыть рот и выпить большое количество пресной воды. Затем нужно немедленно обратиться к врачу.
- Если раствор карбамида попал на одежду, немедленно смените ее.
- В случае развития аллергической реакции на раствор карбамида немедленно обратитесь к врачу.
- Не позволяйте детям касаться раствора карбамида.

(Продолжение)

(Продолжение)

- Удаляйте разливы раствора карбамида с помощью воды или ткани. Если раствор карбамида кристаллизовался, удалите его губкой или тканью, смоченной в холодной воде. Если разлитый раствор карбамида находится в контакте с воздухом в течение длительного времени, он кристаллизуется и становится белым. В таком состоянии он может повредить поверхность автомобиля.
- Раствор карбамида не является топливной присадкой. Поэтому запрещается заливать его в топливный бак. Это может привести к повреждению двигателя.
- Раствор карбамида представляет собой легко воспламеняющийся, нетоксичный, бесцветный водный раствор без запаха.

(Продолжение)

(Продолжение)

- Храните контейнер с раствором карбамида только в хорошо вентилируемых местах. Если раствор карбамида подвержен воздействию высоких температур (приблизительно 50°) в течение длительного времени (например, под прямыми солнечными лучами), то может возникнуть химический распад с выделением паров аммиака.

Хранение раствора карбамида

- Недопустимо хранить раствор карбамида в контейнерах, выполненных из определенных материалов (например, алюминия, меди, сплавов меди, нелегированной стали и оцинкованной стали). Раствор карбамида растворяет металлические материалы и наносит значительный необратимый ущерб системе снижения токсичности отработавших газов.
- Храните раствор карбамида только в контейнерах, выполненных из следующих материалов.
(хромо-никелевая сталь, хромо-никелево-молибденовая сталь, полипропилен и полиэтилен, соответствующие стандарту DIN EN 10 088-1/-2/-3)

Чистота раствора карбамида

- В следующих ситуациях возможно повреждение системы DPF.
 - Добавление топлива или прочих недопустимых жидкостей в резервуар раствора карбамида.
 - Смешивание раствора карбамида с присадками.
 - Добавление в раствор карбамида воды для разбавления.
- Используйте только раствор карбамида, соответствующий стандарту ISO 22241 или DIN70070. В случае добавления в резервуар недопустимого раствора карбамида рекомендуется обратиться к официальному дилеру HYUNDAI.
- Попадание недопустимых загрязнений в резервуар для раствора карбамида может привести к следующим проблемам.
 - Увеличение концентрации выбросов
 - Неисправность системы DPF
 - Неисправность двигателя

Запрещается добавлять использованный раствор карбамида, слитый из резервуара (например, во время технического обслуживания автомобиля). Его чистоту невозможно гарантировать. Добавляйте только новый раствор карбамида.

<p>Спецификация стандартного раствора карбамида З апрещается использовать в системе SCR такие жидкости, как дизельное топливо, бензин и спирт.</p>	<p>Любые жидкости, отличные от рекомендованного раствора карбамида (соответствующего стандарту ISO22241 или DIN70070) могут привести к повреждению оборудования системы SCR и повышению токсичности выбросов автомобиля.</p>
---	--

⚠ ОСТОРОЖНО

- Если крышка резервуара для раствора карбамида открывается при высокой температуре окружающей среды, то при этом могут выходить пары аммиака. Пары аммиака имеют едкий запах и являются первичной причиной раздражения:

- Кожи
- Слизистых оболочек
- Глаз

Может возникать ощущение жжения в глазах, носу и гортани. Также может возникнуть кашель и слезоточивость глаз. Избегайте вдыхания паров аммиака. Избегайте непосредственного попадания раствора карбамида на кожу. Это опасно для здоровья. Промойте пораженные участки большим количеством чистой воды. При необходимости обратитесь к врачу.

(Продолжение)

(Продолжение)

- При работе с раствором карбамида в закрытом помещении нужно обеспечить надлежащую вентиляцию. Во время открытия контейнера с раствором карбамида могут выходить пары с едким запахом.
- Храните раствор карбамида в недоступном для детей месте.
- Если раствор карбамида прольется на поверхность транспортного средства, промойте ее чистой водой для предотвращения образования коррозии.
- Соблюдайте осторожность во время добавления, чтобы не допустить переполнения резервуара с раствором карбамида.

(Продолжение)

(Продолжение)

- Если транспортное средство в течение длительного времени находилось в неподвижном состоянии при низкой температуре окружающей среды (менее 11°C), то раствор карбамида может замерзнуть в резервуаре. Если карбамид замерз, то уровень в резервуаре может не определяться должным образом до оттаивания раствора с помощью обогревателя. Несоответствующий или разбавленный раствор карбамида может иметь повышенную температуру замерзания, поэтому размораживание может не выполняться должным образом, так как обогреватель включается при определенной температуре окружающей среды. Этот механизм может привести к неисправности системы SCR им блокировке запуска двигателя.
- Время оттаивания раствора карбамида зависит от условий движения и температуры окружающей среды.

 **ВНИМАНИЕ**

• При использовании не соответствующего раствора карбамида или нерекомендованной жидкости возможно повреждение компонентов транспортного средства, таких как устройство обработки. При использовании несоответствующего топлива возможно скопление инородных предметов в каталитическом нейтрализаторе SCR, что может привести к смещению или неисправности каталитического нейтрализатора.

В случае добавления не соответствующего раствора карбамида как можно скорее обратитесь в ближайший сервисный центр.

(Продолжение)

(Продолжение)

• Запрещается использовать нерекомендованные жидкости, такие как дизельное топливо, бензин и спирт, вместо рекомендованного раствора карбамида, соответствующего стандартам ISO22241 или DIN70070.

Габаритные размеры / 8-2
Мощность ламп освещения / 8-3
Шины и колеса / 8-4
Индексы грузоподъемности и индексы скорости шин (для европы) / 8-4
Рекомендуемые смазочные материалы и информация об объемах / 8-5
Серийный номер автомобиля (VIN) / 8-9
Серийный номер двигателч / 8-9
Табличка технических характеристик/ значений давления в шинах / 8-10
Серийный номер двигателя / 8-10
Этикетка компрессора кондиционера / 8-11
Этикетка хладагента / 8-11
Декларация соответствия / 8-11
Этикетка топлива / 8-12

ГАБАРИТНЫЕ РАЗМЕРЫ

Параметр		мм (дюйм)
Общая длина		5 150 (202,8)
Общая ширина		1 920 (75,6)
Общая высота	Универсал	1 925 (75,8)
	Фургон	1 935 (76,1)
Колея передних колес	215/70 R16	1 685 (66,3)
	215/65 R17	1 685 (66,3)
Колея задних колес	215/70 R16	1 660 (65,4)
	215/65 R17	1 660 (65,4)
Колесная база		3 200 (126,0)

МОЩНОСТЬ ЛАМП ОСВЕЩЕНИЯ

Лампа		Тип лампы	Мощность в ваттах	
Спереди	Фары	Дальний (тип А, В)	Н7	55
		Ближний (тип А, В)	Н7	55
	Габаритный фонарь		W5W	5
	Указатель поворота		PY21W	21
	Противотуманный фонарь*		Н8	35
	Боковой повторитель указателя поворота	Страна автомобиля	WY5W	5
Наружное зеркало		LED	LED	
Сзади	Задний комбинированный фонарь	Сигнал торможения и габаритный огонь (тип А)	P21/5W	21/5
		Сигнал торможения и габаритный огонь (тип В)*	LED	LED
		Указатель поворота	PY21W	21
		Фонарь заднего хода	W16W	16
	Противотуманный фонарь*		P21W	21
	Верхний стоп-сигнал*		W5W	5
	Фонарь освещения номерного знака		W5W	5
Салон	Лампа направленного освещения		W10W	10
	Плафон освещения салона		FESTOON	10
	Лампа освещения подножки*		W5W	5
	Фонарь освещения багажника (Фургон)*		FESTOON	10

* : при наличии

※ LED : Светоизлучающий диод

ШИНЫ И КОЛЕСА

Наименование	Размер шины	Размер колеса	Давление в шине, бар (фунт на. дюйм, кПа)						Момент затяжки гайки крепления колеса кгс•м (фунт-сила•фут, Н•м)
			МИНИАВТОБУС				ФУРГОН		
			Номинальная нагрузка *		Максимальная нагрузка		Передняя	Задняя	
			Передняя	Задняя	Передняя	Задняя			
Полноразмерная шина	215/70R16C	6,5Jx16	2,9 (42, 290)	3,25 (47, 325)	2,9 (42, 290)	3,5 (51, 350)	2,9 (42, 290)	3,5 (51, 350)	11~13 (79~94, 107~127)
	215/65R17 XL	6,5Jx17	2,9 (42, 290)	2,9 (42, 290)	2,9 (42, 290)	2,9 (42, 290)	-		

* : Номинальная нагрузка - до 3 человек

* К СВЕДЕНИЮ

- Если вскоре ожидается похолодание, к стандартному давлению воздуха в шинах согласно спецификации разрешается добавить 20 кПа (3 фунта/дюймI). Обычно, снижение давления составляет 7 кПа (1 фунт/дюймI) на каждые 7 °C (12 °F) понижения температуры. Если ожидаются экстремальные изменения температуры, регулярно проверяйте давление в шинах, так как они должны быть накачаны надлежащим образом.
- В основном, давление снижается при движении на большой высоте над уровнем моря. Таким образом, если планируется поездка в высокогорную местность, проверьте давление в шинах заранее. При необходимости накачайте их до нужного уровня (добавление воздуха в зависимости от высоты на уровне моря: +10 кПа/1 км (+2,4 фунта/дюймI/1 миля).

ИНДЕКСЫ ГРУЗОПОДЪЕМНОСТИ И ИНДЕКСЫ СКОРОСТИ ШИН (ДЛЯ ЕВРОПЫ)

Деталь	Размер шины	Размер диска	Допустимая нагрузка		Допустимая скорость	
			LI *1	kg	SS *2	km/ч
Полноразмерная шина	215/70R16C	6,5Jx16	108	1000	T	190
	215/65R17 XL	6,5Jx17	104	900	T	190

*1 LI : ИНДЕКС ДОПУСТИМОЙ НАГРУЗКИ (Load Index)

*2 SS : СИМВОЛ СКОРОСТИ (Speed Symbol)

РЕКОМЕНДУЕМЫЕ СМАЗОЧНЫЕ МАТЕРИАЛЫ И ИНФОРМАЦИЯ ОБ ОБЪЕМАХ

Для достижения оптимального режима работы двигателя и трансмиссии, а также увеличения их сроков службы используйте только качественные смазочные материалы. Качественные смазочные материалы также влияют на эффективность работы двигателя и снижают расход топлива.

На вашем автомобиле рекомендуется использовать следующие смазочные материалы и жидкости:

Смазочный материал		Объем	Классификация
Моторное масло *1 *2 (слив и залив) 	Дизельный двигатель	A2 2,5	7,4 л (7,82 US qt.) без DPF*3 : ACEA B4 с DPF*3 : ACEA C2/C3
		4D56	5,4 л (5,71 US qt.) API Service CF-4 или выше, ACEA B2 или B3
	Бензиновый двигатель	5,1 л (5,39 US qt.)	API Service SM*4, ILSAC GF-4 или выше
Расход моторного масла	Нормальные условия вождения	МАКС. 1 л/1500 км	-
	Сложные условия вождения	МАКС. 1 л/1000 км	-

*1 См. рекомендуемые значения коэффициента вязкости по классификации SAE, приведенные на следующей странице.

*2 В настоящее время в наличии имеется масло с маркировкой Enrgy Conserving Oil (энергосберегающее моторное масло). Помимо прочих положительных эффектов, применение такого масла способствует экономии расхода топлива за счет сокращения потребления топлива, необходимого для преодоления трения деталей двигателя. Зачастую эти улучшения трудно оценить при ежедневном вождении, однако суммарная экономия средств и энергии за год оказывается внушительной.

*3 DPF - Сажевый фильтр

*4 Если моторное масло API service SM недоступно, допустимо использовать API service SL.

Смазочный материал		Объем	Классификация
Масло механической коробки передач	Дизельный двигатель A2 2,5		API Service GL-4 (SAE 75W/85)
	2,2~2,3 л (2,32~2,43 US qt.)		
Жидкость автоматической коробки передач	Дизельный двигатель 4D56 / Бензиновый двигатель		APOLLOIL ATF RED-1
	1,95~2,05 л (2,06~2,16 US qt.)		
Жидкость автоматической коробки передач		10,0 л (10,60 US qt.)	CASTLE AUTO FLUID T-IV, DIAMOND ATF SP-1
Дизельный двигатель A2 2,5		8,0 л (8,45 US qt.)	
Усилитель рулевого управления		0,9~1,0 л (0,95~1,06 US qt.)	PSF-4
Жидкость системы охлаждения	МИНИА ВТОбУС	Дизельный двигатель	Смесь антифриза и воды (Охлаждающая жидкость на основе этиленгликоля для алюминиевого радиатора)
		13 л (13,74 US qt.)	
	Бензиновый двигатель	10,2 л (10,8 US qt.)	
	Фургон	Дизельный двигатель	
Бензиновый двигатель		7,1 л (7,5 US qt.)	
Тормозная жидкость		0,7~0,8 л (0,7~0,8 US qt.)	FMVSS116 DOT-3 или DOT-4

Смазочный материал	Объем	Классификация
Масло редуктора заднего моста	2,1 л (2,23 US qt.)	Зона умеренного климата (-30°C ~ 30°C) : API GL-4 (SAE 90) Зона жаркого климата (30°C ~) : API GL-4 (SAE 140) Зона холодного климата (~ -30°C) : API GL-5 (SAE 80)
Карбамида	14,0 л (14,79 US qt.)	ISO 22241 или DIN70070
Топливо	75 л (19,81 US gal.)	-

Рекомендации по моторному маслу (Для стран европы)

Поставщик	Продукция	
	Бензиновый двигатель	Дизельный двигатель A2 2,5
Shell	Helix Ultra AH 5W30	Helix Ultra ECT AH 5W30
	Helix Ultra A5/B5 0W30	Helix Ultra ECT C2/C3 0W30

Рекомендуемые значения коэффициента вязкости по классификации SAE

⚠ ВНИМАНИЕ

Обязательно убедитесь в чистоте пространства вокруг крышки любой заливной горловины, сливного отверстия и масляного щупа перед проверкой уровня масла или его заменой.

Это особенно важно при эксплуатации транспортного средства в пыльных и загрязненных условиях и при езде по грунтовым дорогам. Очистка крышки и щупа предотвратит попадание пыли и песка в двигатель и другие механизмы, которые могут быть повреждены.

Вязкость моторного масла влияет на расход топлива и на эксплуатацию в холодную погоду (запуск двигателя и подача масла). Моторное масло низкой вязкости обеспечивает лучший уровень экономии топлива и лучшую работу двигателя в холодную погоду, а масло с высоким коэффициентом вязкости необходимо для требуемого уровня смазки двигателя в жарких условиях. Использование масел со значениями коэффициентов вязкости, отличными от рекомендуемых, может привести к выходу двигателя из строя. При выборе типа масла, принимайте во внимание диапазон температур, в которых будет эксплуатироваться ваш автомобиль до следующей замены масла. Выбирайте рекомендуемые значения коэффициента вязкости из таблицы.

Диапазон температур для рекомендуемых значений коэффициента вязкости по классификации SAE.										
Температура	°C	-30	-20	-10	0	10	20	30	40	50
	(°F)	-10	0	20	40	60	80	100	120	
Масло для бензинового двигателя *1		20W-50								
		15W-40								
		10W-30								
		5W-20, 5W-30								
Масло для дизельного двигателя		15W-40								
		10W-30, 10W-40								
		5W-30, 5W-40								
		0W-30								

*1 Для лучшей экономии топлива рекомендуется использовать моторное масло с коэффициентом вязкости по классификации SAE 5W-20 (API SM / ILSAC GF-4). Однако если данные марки масел недоступны в стране эксплуатации вашего автомобиля, выбирайте подходящее масло, руководствуясь табличными значениями коэффициентов вязкости.

СЕРИЙНЫЙ НОМЕР АВТОМОБИЛЯ (VIN)

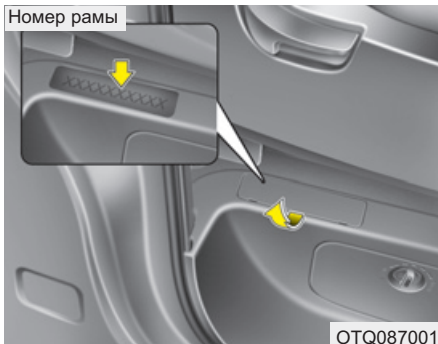

Серийный номер автомобиля - это номер, который используется при регистрации вашего транспортного средства и применяется во всех правовых случаях, относящихся к вопросам прав собственности на автомобиль и т.д.

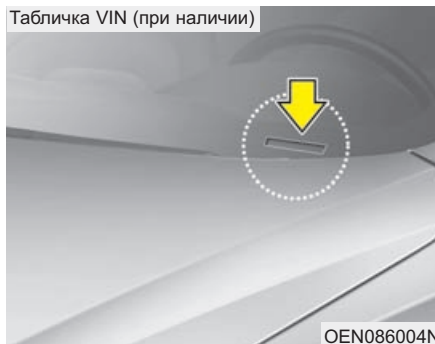

Идентификационный номер автомобиля (VIN) также имеется на табличке в верхней части приборной панели. Номер на этой табличке хорошо виден снаружи автомобиля через ветровое стекло.

СЕРТИФИКАЦИОННАЯ ТАБЛИЧКА АВТОМОБИЛЯ

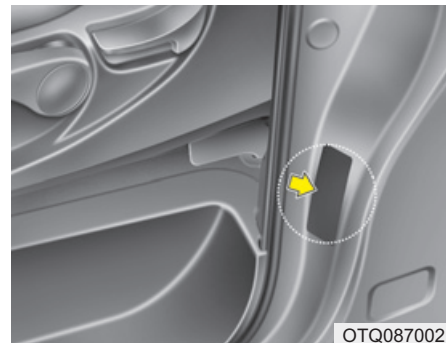

Сертификационная табличка находится на внешней стороне средней стойки со стороны водителя (или переднего пассажира) и содержит серийный номер автомобиля (VIN).

ТАБЛИЧКА ТЕХНИЧЕСКИХ ХАРАКТЕРИСТИК/ЗНАЧЕНИЙ ДАВЛЕНИЯ В ШИНАХ

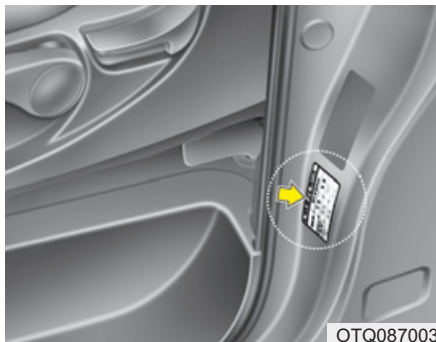

Н030000AUN

Установленные на вашем автомобиле шины выбраны для обеспечения наилучших характеристик управляемости автомобиля.

Табличка технических характеристик шин находится на внешней панели средней стойки со стороны водителя и содержит информацию о рекомендуемом давлении в шинах вашего автомобиля.

СЕРИЙНЫЙ НОМЕР ДВИГАТЕЛЯ

■ Дизельный двигатель (4D56)



B060B01P

■ Дизельный двигатель (A2 2,5)

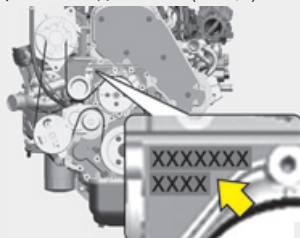

ОТQ085005

■ Бензиновый двигатель

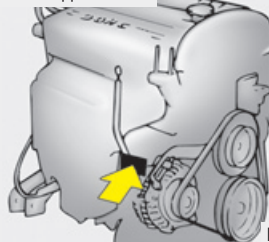

B060D01P

Серийный номер двигателя выбит на блоке цилиндров, как показано на рисунке.

ЭТИКЕТКА КОМПРЕССОРА КОНДИЦИОНЕРА

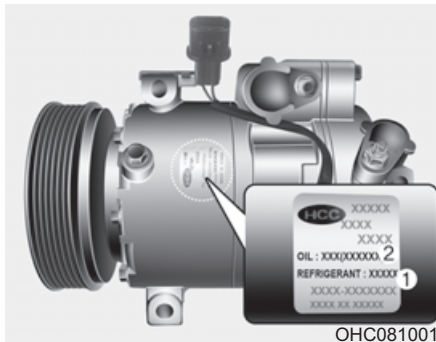

ОНС081001

На этикетке компрессора указаны модель, номер детали поставщика, серийный номер, тип хладагента (1) и тип холодильного масла (2).

ЭТИКЕТКА ХЛАДАГЕНТА (ПРИ НАЛИЧИИ)

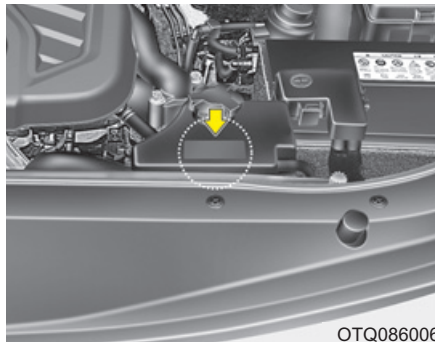

ОТQ086006

На наклейке хладагента приведена информация о типа и количестве хладагента.

ДЕКЛАРАЦИЯ СООТВЕТСТВИЯ

■ Пример

CE CE 0678

CE0678

Радиочастотные компоненты транспортного средства соответствуют требованиям и иным применимым положениям Директивы 1995/5/ЕС.

Более подробная информация, включая декларацию соответствия производителя доступна на веб-сайте HYUNDAI:

<http://service.hyundai-motor.com>

ЭТИКЕТКА ТОПЛИВА (ПРИ НАЛИЧИИ)

Бензиновый двигатель

Наклейка на крышке люка топливного бака с указанием типа топлива.

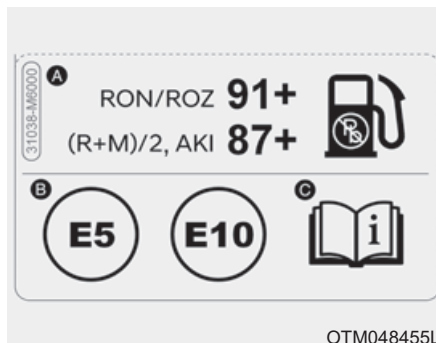

A. Рейтинг октана неэтилированного бензина

- 1) RON/ROZ: Октановое число бензина по исследовательскому методу
- 2) (R+M)/2, AKI: Противодетонационный индекс

B. Идентификаторы для бензинового топлива

* Данный значок обозначает, что использование топлива допустимо. Не используйте какое-либо другое топливо.

C. Более подробная информация приводится в разделе «Требования к топливу» в введении.

дизельный двигатель

Наклейка на крышке люка топливного бака с указанием типа топлива.

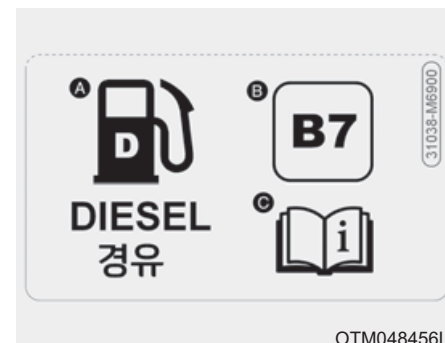

A. Топливо: Дизельный двигатель

B. Идентификаторы FAME, содержащихся в дизельном топливе

* Данный значок обозначает, что использование топлива допустимо. Не используйте какое-либо другое топливо.

C. Более подробная информация приводится в разделе «Требования к топливу» в введении.

Приложение

9

* Данное приложение предназначено для объяснения пользователю основных терминов автомобилей модели HYUNDAI. Некоторые термины могут быть не применимы к вашему автомобилю.

ПРИЛОЖЕНИЕ

Требования к топливу

- DPF : Сажевый фильтр дизельного двигателя

Сиденье

- ACTIVE : Активный подголовник
- HIGH : Выс.
- MIDDLE : Средн.
- LOW : Низк.
- OFF : Выкл.

Ремень безопасности

- На всех ремнях безопасности расположена этикетка ремня безопасности. Данная этикетка указывает на то, что автомобиль отвечает требованиям директивы по безопасности ремней безопасности, разработанной Европейской экономической комиссией ООН. На ней указаны номер норматива, номер корректировки норматива, номер подтверждения, имя производителя, дата изготовления, номер части, номер модели и т. д.
- На ремне безопасности заднего центрального сиденья показано, как правильно закреплять ремень безопасности.

Детское удерживающее устройство

- ISOFIX : Организация международных стандартов FIX
- TOP TETHER : Верхнее привязное крепление

Подушка безопасности

- AIRBAG : Подушка безопасности
- SRS AIRBAG : Подушка безопасности пассивной системы безопасности
- PASSENGER : Пассажир
- ON : Вкл.
- OFF : Выкл.

Система бесключевого доступа

- HOLD : Нажмите и удерживайте кнопку в течение 1 секунды.

Электронный ключ

- HOLD : Нажмите и удерживайте кнопку в течение 1 секунды.

Противоугонная сигнализация

- WARNING : Предупреждение
- SECURITY SYSTEM : Система безопасности

Система иммобилайзера

- ECU : Блок управления двигателем

Замки дверей

- LOCK: Блокировка

Багажник

- OPEN : Разомкнуто

Крышка багажника

- OPEN : Открыта

Топливо

- DIESEL : Дизель
- WARNING : Предупреждение

Стекла

- AUTO : Автоматические
- AUTO DOWN : Автоматическое опускание

Рулевое колесо

- EPS : Усилитель руля с электронным управлением

Зеркала

- MIRROR : Зеркало

Приборная панель

- RPM : Обороты в минуту
- H : Горяч.
- C : Холодн.
- F : Полн.
- E : Пусто
- LCD : Жидкокристаллический дисплей
- TFT : Тонкопленочный транзистор
- A/V : Аудио или видео
- TBT : Навигация с указанием поворотов

Камера заднего вида

- Warning! Check surroundings for safety :
Предупреждение! Проверьте безопасность окружения

Особенности интерьера

- CUP : Чашка
- ASH TRAY : Пепельница
- BOTTLE ONLY : Только бутылка
- USB : У н и в е р с а л ь н а я последовательная шина
- AUX : Вспомогательное устройство
- iPod® : Является торговой маркой корпорации Apple Inc.

Положение ключа

- LOCK : Блокировка
- ACC : Дополнительное оборудование
- ON : Вкл.
- START : Пуск

Рейка крыши

- FRT : Перед

Аудиосистема

Наименование		Описание
FM1		FM1
FM2		FM2
FMA		FM радио (автосохранение)
AM		AM
AMA		AM радио (Автосохранение)
P1~P6		Предустановка кнопок 1~6
ST		Сtereo
SCAN		СКАНИРОВАНИЕ
Auto Store		Автоматическое сохранение
AST		Автоматическое сохранение
P. SCAN		Искать станции
PTY		Тип программы вещания
PTY Search		Поиск по типу передачи
PT Search		Поиск по типу передачи
No Station		Станция отсутствует
ST		Сtereo
AF (Alternative Frequency)		Альтернативная частота
TA		Функция информирования о плотности дорожного движения
LO		Местные
REG		Регион
SCAN		СКАНИРОВАНИЕ

Наименование		Описание
DISC RPT		Повторное воспроизведение диска
RPT		Повтор
FLD. RPT		Повторное воспроизведение всех треков в папке
ALL RDM		Воспроизведение (всех) композиций в произвольном порядке
FLD.RDM		Произвольное воспроизведение всех треков в папке
AUX		Дополнительно
RSE		Развлекательная система заднего сиденья
Loading iPod®		Загрузка iPod®
RDM		Воспроизведение (всех) композиций в произвольном порядке
ALB.RDM		Воспроизведение треков альбома в произвольном порядке
ALB.RDM RPT		Воспроизведение треков альбома в произвольном порядке + повтор
RDM RPT		Повтор в произвольном порядке

Наименование	Описание
None	ОТСУТСТВУЮТ
News	НОВОСТИ
Affairs	СОБЫТИЯ
Info	ИНФОРМАЦИЯ
Sport	СПОРТ
Educate	ОБРАЗОВАНИЕ
Drama	ДРАМА
Culture	КУЛЬТУРА
Science	НАУКА
Varied	РАЗНОЕ
Pop M	Поп-музыка
Rock M	Рок-музыка
Easy M	Легкая музыка
Light M	Легкая классика
Classics	Серьезная классика
Other M	Другая музыка
Weather	ПОГОДА
Finance	ФИНАНСЫ
Children	Программы для детей
Social	Общественные события
Religion	РЕЛИГИЯ
Phone-In	ВХОД ДЛЯ ТЕЛЕФОНА
Travel	ДВИЖЕНИЕ

Наименование	Описание
Leisure	ОТДЫХ
Jazz	Джаз
Country	Музыка кантри
Nation M	Этническая музыка
Oldies	Старая музыка
Folk M	Народная музыка
Document	Документальные передачи
PTY None	Тип программы вещания ОТСУТСТВУЕТ
RDS Search	Повтор в произвольном порядке
TMC	Канал дорожных сообщений
CD	КОМПАКТ-ДИСК
Reading Error	Ошибка чтения
Deck Init	Инициализация проигрывателя компакт-дисков
Disc Checking	Проверка диска
Wait	Ожидание
No Disc	Диск отсутствует
Disc Full	Диск заполнен
Reading CD	Чтение компакт-диска
Loading CD	Загрузка компакт-диска
Changing CD	Замена компакт-диска
Insert CD	Вставить компакт-диск

Наименование		Описание
Ejecting CD		Извлечение компакт-диска
Audio Track 00		Аудио-трек 00
Audio CD		Звуковой компакт-диск
Track		Трек
Disc Title		Название диска
Disc Artist		Исполнитель диска
Track Title		Название трека
Track Artist		Исполнитель трека
Total Track		Всего треков
No Disc Title		Название диска отсутствует
No Disc Artist		Исполнитель диска отсутствует
No Track Title		Название трека отсутствует
No Track Artist		Исполнитель трека отсутствует
File Name		Название файла
Title		Название
Artist		Исполнитель
Album		Альбом
Folder		Папка
Total File		Всего файлов
No Title		Название отсутствует
No Artist Name		Имя исполнителя отсутствует
No Album Name		Название исполнителя отсутствует

Наименование		Описание
Root		Корень папки
Connected		Подключено
No Media		Носитель информации отсутствует
Reading USB		Чтение USB-устройства
Empty USB		Пустое USB-устройство
File Name		Название файла
Title		Название
Folder		Папка
Total File		Всего файлов
No Title		Название отсутствует
No Artist Name		Имя исполнителя отсутствует
No Album Name		Название исполнителя отсутствует
Root		Корень папки
Reading iPod®		Чтение iPod®
Not Support		Не поддерживается
Empty iPod		Пустой iPod®
Reading Error		Ошибка чтения
Title		Название
All		Все
Albums		Альбомы
Artists		Исполнители

Наименование		Описание
Playlists		Списки воспроизведения
Songs		Композиции
Genres		Жанры
Composers		Композиторы
Root		Корень
Rear Seat Entertainment Not Ready		Развлекательная система заднего сиденья не готова
Battery Discharge Warning		Предупреждение о разрядке батареи
Battery Discharge Start the Engine		Батарея разряжена, запустить двигатель
Start the Engine		Запустить двигатель
Scroll		Прокрутка текста
SDVC		Регулировка громкости в зависимости от скорости / Регулировка гр. в зависимости от скорости
Sound		Звуковой эффект
P.Bass		Усиление низких частот
Low		Низкие
Mid		Средние
High		Высокие

Наименование		Описание
V-EQ		Настраиваемый эквалайзер
Normal		Нормально
Dynamic		Динамически
Surround		Объемный звук
Phone		Настройки телефона
Pair		Сопряжение с телефоном
Select		Выбор и подключение телефона
Delete		Удалить телефон
Priority (change Priority)		Изменить приоритет
Music		Потоковая передача звука по Bluetooth
BT Off		Выключить Bluetooth
BT Setup		Настройка Bluetooth
BT Vol.		Громкость Bluetooth
Bluetooth Vol. MAX		Максимальная громкость Bluetooth
Bluetooth Vol. MIN		Минимальная громкость Bluetooth
Clock		Настройка часов
12/24 Hr.		Формат времени (12/24 ч)
Time		Установка времени
Use Tuning Knob		Используйте ручку настройки

Наименование		Описание
Automatic RDS Time		Время автоматической системы передачи данных по каналу радиотрансляции
Manual Setting		Ручная настройка
Display		Настройка дисплея
Temp.		Настройка отображения температуры
Radio		Настройка радио
SAT		Спутниковое радио SIRIUS
Cat./Ch.		КАТЕГОРИЯ/КАНАЛ
Artist/Title		Исполнитель/Название
Language		Выбор языка
RDS		RDS (система передачи данных по каналу радиотрансляции)
Radio Data System News		Новости системы передачи данных по каналу радиотрансляции
AF		Альтернативная частота
TA Vol.		Громкость дорожных оповещений/ Гр. дорожных оповещений
		Громкость дор. оп.
TA Volume		Громкость дорожных оповещений/ Гр. дорожных оповещений"
		Громкость дор. оп.

Наименование		Описание
Region		Регион
On / Off		On/Off (вкл/выкл)
Auto		Автоматич.
Return		Возврат
Main		Основные настройки
Media		Информация проигрывания MP3
German		Немецкий
English(UK)		Английский (UK)
French		Французский
Italian		Итальянский
Spanish		Испанский
Dutch		Нидерландский
Swedish		Шведский
Danish		Датский
Russian		Русский
Portuguese		Португальский
Sound		Настройка аудио
Bass		Низкие частоты
Middle		Средние
Treble		Высокие частоты
Fader		Микшер
Balance		Баланс

Наименование		Описание
Incoming Call		Входящий вызов
Private Mode		Режим скрытой связи
Call Ended		Вызов завершен
System Not Ready Please Wait a Moment		Система не готова, Пожалуйста, подождите
Searching - - - Passkey 0000		Поиск- - - Ключ доступа 0000
Pairing Over		Сопряжение окончено
Connecting		Соединение
Phone slot is full		Телефонный разъем занят
CONN		СОЕДИНЕНИЕ
Connection Complete		Соединение завершено
Connection Failed		Сбой соединения
Pairing Failed		Сбой сопряжения
Priority		Приоритет
DEL PHONE		УДАЛ. ТЕЛЕФОН
BT ON		ВКЛ BT
BT OFF		ВЫКЛ BT
Deleted		Удалено
Listening		Прослушивание
Back		Назад

Наименование		Описание
Vehicle is moving Not available		Не доступно - автомобиль в движении
Call Ended		Вызов завершен
Active Call		Активный вызов
Phone Number		Номер телефона
Redial		Повтор
Pairing Complete		Сопряжение завершено
Select Phone		Выбрать телефон
Connection Complete		Соединение завершено
Connection Failed		Сбой соединения
Connecting		Соединение
Delete Phone		Удалить телефон
Deleted		Удалено
Transfer Complete		Передача завершена
Pairing Over		Сопряжение завершено
Pair Phone		Сопряжение с телефоном
Searching - - - Passkey 0000		Поиск - - - Ключ доступа 0000
Priority		Приоритет
Phone Priority		Приоритет телефона

Наименование		Описание
Phonebook		Телефонная книга
Bluetooth System ON		Система Bluetooth вкл
Bluetooth System OFF		Система Bluetooth выкл
Downloading Phonebook		Загрузка списка контактов
Please say a command		Пожалуйста, произнесите команду
No Phone paired Please pair a phone		Телефон не сопряжен, подключите телефон
Help		Справка
Call Transferred		Переадресация вызова
Please Wait		Пожалуйста, подождите
MP3 Play		MP3 Pla
Mic Mute Off		Выкл блок. микрофона
Mic Mute On		Вкл блок. микрофона
Mute (AUDIO MUTE)		Выкл. звук (ВЫКЛ. АУДИО)
Volume		Громкость
Min		Минимум
Max		Максимум

Наименование		Описание
Incoming Volume		Входящая громкость
Max		Максимум
R		ВПРАВО
L		ВЛЕВО
F		ПЕРЕДНИЙ
R		ЗАДНИЙ
SETUP		НАСТРОЙКА
Text Scroll		Прокрутка текста
On		Вкл
Off		Выкл.
MP3 Play Info.		Информация проигрывания MP3
Power Bass		Усиление низких частот
UK ENGLISH		АНГЛИЙСКИЙ (UK)
POLISH		ПОЛЬСКИЙ
"Call" Say "By number" or "By name"		Для набора номера произнести «По номеру» по «По имени»

Выключатель зажигания

- PUSH : Надавить
- LOCK : Блокировка
- ACC : Д о п о л н и т е л ь н о е
оборудование
- ON : Вкл.
- START : Пуск

Автоматическая коробка передач

- SHIFT LOCK RELEASE :
Снятие блокировки переключения
- S/Lock : Блокировка переключения
передач

Стояночный тормоз (педаль)

- PUSH ON ↔ OFF :
Чтобы задействовать стояночный
тормоз, нажмите педаль стояночного
тормоза до конца. Чтобы снять
стояночный тормоз, повторно
нажмите на педаль, затем педаль
автоматически вернется в полностью
отпущенное положение.

Стояночный тормоз (электрический стояночный тормоз (EPB))

- PULL : Тянуть

Авт. пневматическая подвеска

- AIR SUSPENSION :
Авт. пневматическая подвеска

Система круиз-контроля

- /CRUISE : Включает или
выключает систему
круиз-контроля
- ON, OFF : Включает или выключает
систему круиз-контроля
- O/CANCEL : Отменяет работу
системы круиз-
контроля
- RES+/RES ACCEL :
Восстанавливает или увеличивает
скорость круиз-контроля
- SET-/COAST SET :
Устанавливает или уменьшает
скорость круиз-контроля
- SCC (Smart cruise control) :
Интеллектуальный круиз-контроль

Система регулировки скорости

-  : Включает или выключает систему контроля ограничения скорости.
- ON, OFF : Включает или выключает систему контроля ограничения скорости.
- O/CANCEL : Отменяет установленное ограничение скорости
- RES+ : Восстанавливает или увеличивает ограничение скорости, контролируемое системой
- SET- : Устанавливает или уменьшает ограничение скорости, контролируемое системой

Усовершенствованная система безопасного управления автомобилем (AVSM)

- AVSM : Усовершенствованная система безопасного управления автомобилем

Запасная шина

- OPEN : Открыть
- CLOSE : Закрыть
- SPARE TIRE : Запасная шина

Двигатель

- DOHC 16V : Два верхних распределительных вала 16 клапанов
- GDI : Система прямого впрыска топлива
- T-GDI : Система прямого турбовпрыска топлива
- CRDI 16V : Система «Топливная рампа» с прямым впрыском 16 клапанов
- CRDI : Система «Топливная рампа» с прямым впрыском
- CRDI 24V : Система «Топливная рампа» с прямым впрыском 24 клапана
- V6 : Шестицилиндровый V-образный двигатель
- V8 : V-образный двигатель с 8 цилиндрами
- 2,5 TCI : Интеркулер с турбонагнетателем 2,5л
- HOT : Горячо! Не прикасайтесь

Моторное масло

-  : Моторное масло
- ENG OIL : Моторное масло
- OPEN : Разомкнуто
- F : Полн.
- L : Низк.

Охлаждающая жидкость

- COOLANT : Охлаждающая жидкость
- ENGINE COOLANT :
Жидкость системы охлаждения двигателя
- F : Полн.
- L : Низк.
- OPEN : Разомкнуто
- CLOSE : Закрыто
-  : Расширительный бачок

Тормозная жидкость/жидкость сцепления

- MAX : Максимум
- MIN : Минимально

Бачок гидроусилителя

- OPEN : Разомкнуто
- CLOSE : Закрыто
- COLD : Холодн.
- HOT : Горячо
- MAX : Максимум
- MIN : Минимально
- POWER STEERING FLUID :
Рабочая жидкость усилителя рулевого управления
- USE ONLY APPROVED POWER STEERING FLUID FILL TO PROPER LEVEL :
Используйте только утвержденную жидкость гидроусилителя руля для заполнения до надлежащего уровня



Жидкость для АКПП

- C : Холодн.
- HOT : Горячо

Жидкость для стеклоомывателя

- WASHER ONLY :
Только стеклоомыватель

Аккумуляторная батарея

-  : Неправильно утилизированная батарея может оказывать вредное влияние на окружающую среду и здоровье человека. Утилизируйте батарею согласно местным законам и нормам.
-  : В батарее содержится свинец. Не выбрасывайте ее после использования. Рекомендуем вернуть АКБ авторизованному дилеру HYUNDAI.

Предохранители

- OBD : Бортовая система диагностики
- FUSE : Предохранитель

Огни

- OPEN : Открыть
- CLOSE : Закрыть
- LOCK : Блокировка
- HLLD : Корректор угла наклона фар
- U : Вверх
- D: Вниз

и т.д.

- MAX Kgf : Не перегружайте Kgf
- Текст на лампе, бампере, колесном кожухе и брызговике указывает материал, из которого изготовлены части и необходим при обслуживании автомобиля.
- Этикетка хладагента находится под капотом двигателя на автомобилях i30, или на верхней крышке радиатора на автомобилях SANTA FE. Данная этикетка содержит сведения о классификации и количестве хладагента, а также классификации компрессорного масла.